



Release 1

SIGS

Sistema Inteligente de Gestão de Salas

Equipe

GPP

Nome	Matrícula
Caio Felipe Dias Nunes	140133305
Gesiel dos Santos Freitas	140082531
João Paulo Busche da Cruz	140023348
Lucas Andrade Oliveira	140026037
Vinícius da Silva Carvalho	130018431
Vinicius Pinheiro da Silva Corrêa	140066543

MDS

Nome	Matrícula
Ateldy Borges Brasil Filho	150006101
Bruno Matias Casas	150051212
Carlos Enrique Rodrigues Aragon	150121148
Daniel Marques Rangel	150008228
Francisco Wallacy Coutinho Braz	150059329
Iasmin Santos Mendes	140041940
Rodrigo Dadamos Lopes da Silva	150064535

Iteração 1

14/03 - 18/03



Iteração 1

Iteração 1	18.19d	285.58h	100%	14/03/2017	20/03/2017		
Termo de Abertura de Projeto	7.13d	114.08h	100%	14/03/2017	18/03/2017		João Paulo Busche da Cruz, Luca
Plano de Gerenciamento do Projeto	1.13d	18h	100%	14/03/2017	14/03/2017		Gesiel dos Santos Freitas, Viniciu
Documento de Visão	0.77d	49h	100%	14/03/2017	14/03/2017		Daniel Marques Rangel, Francisc
Treinamentos	18.19d	104.5h	100%	14/03/2017	20/03/2017		
Documentação 1	3.13d	25h	100%	14/03/2017	15/03/2017		Vinicius da Silva Carvalho
Metodologia RUP	3.75d	30h	100%	16/03/2017	17/03/2017		Vinicius Pinheiro da Silva Corrêa
Back-End	6.19d	49.5h	100%	18/03/2017	20/03/2017		Caio Felipe Dias Nunes

Problema

Alocação de Salas

Processo Atual:

- Feito manualmente pelos Coordenadores de curso e Prefeitura do Campus Darcy Ribeiro;
- Gera choque de horários entre as disciplinas;
- Implica em grandes distâncias percorridas pelos alunos.

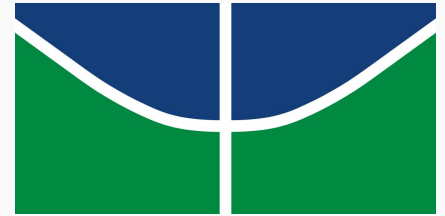

Custos da Iteração 1

Custos

Atividade	Total de Horas (Planejado)	Valor Planejado (PV)	Total de Horas (Real)	Custo Real (AC)
Iteração 1	178:30:00	R\$ 2.731,05	161:30:00	R\$ 2.470,95
Termo de Abertura do Projeto	7:00:00	R\$ 107,10	6:05:00	R\$ 93,08
Plano de Gerenciamento de Projeto	18:00:00	R\$ 275,40	8:20:00	R\$ 127,50
Treinamento Documentação 1	25:00:00	R\$ 382,50	16:15:00	R\$ 248,63
Treinamento RUP	30:00:00	R\$ 459,00	22:00:00	R\$ 336,60
Treinamento Back-End	49:30:00	R\$ 757,35	54:00:00	R\$ 826,20
Documento de Visão	49:00:00	R\$ 749,70	54:50:00	R\$ 838,95

Iteração 2

19/03 - 01/04



Planejamento - Iteração 2

▣ Iteração 2	40.13d	340.75h	100%	20/03/2017	02/04/2017	3	
Ambiente de Desenvolvimento	0.44d	7h	100%	20/03/2017	20/03/2017		Gesiel dos Santos Freitas, Vinícius da Silva Carvalho
▣ Planos de Gerenciamento	34.13d	28.5h	100%	20/03/2017	31/03/2017		
Plano de Gerenciamento de Escopo	34.13d	3h	100%	20/03/2017	31/03/2017		Gesiel dos Santos Freitas
Plano de Gerenciamento de Custo	0.31d	5h	100%	31/03/2017	31/03/2017		Vinícius da Silva Carvalho, João Paulo Busche da Cruz
Plano de Gerenciamento de Aquisição	0.31d	5h	100%	31/03/2017	31/03/2017		Gesiel dos Santos Freitas, Caio Felipe Dias Nunes
Plano de Gerenciamento de Comunicação	0.31d	2.5h	100%	31/03/2017	31/03/2017		Vinícius Pinheiro da Silva Corrêa
Plano de Gerenciamento de Recursos Humanos	0.31d	2.5h	100%	20/03/2017	20/03/2017		Caio Felipe Dias Nunes
Plano de Gerenciamento de Tempo	0.31d	2.5h	100%	20/03/2017	20/03/2017		Vinícius Pinheiro da Silva Corrêa
Plano de Gerenciamento de Qualidade	0.5d	8h	100%	20/03/2017	20/03/2017		Vinícius da Silva Carvalho, Caio Felipe Dias Nunes
▣ Definir Arquitetura	36.94d	89.25h	100%	20/03/2017	01/04/2017		
Diagrama de Caso de Uso	0.16d	10.5h	100%	20/03/2017	20/03/2017	6	Daniel Marques Rangel, Francisco de Assis
Modelo de Domínio	0.14d	8.75h	100%	26/03/2017	26/03/2017	23	Daniel Marques Rangel, Francisco de Assis
Diagrama de Classe	0.33d	21h	100%	29/03/2017	29/03/2017	24	Daniel Marques Rangel, Francisco de Assis
Documento de Arquitetura	0.77d	49h	100%	01/04/2017	01/04/2017	25	Daniel Marques Rangel, Francisco de Assis
▣ Treinamentos	34.13d	214.5h	100%	21/03/2017	01/04/2017		
Prototipação	4.06d	32.5h	100%	21/03/2017	22/03/2017		Vinícius Pinheiro da Silva Corrêa
Documentação 2	4.06d	32.5h	100%	23/03/2017	24/03/2017		Vinícius da Silva Carvalho
Front-End	7.31d	58.5h	100%	25/03/2017	27/03/2017		Gesiel dos Santos Freitas
Reforço Back-End 1	4.06d	32.5h	100%	28/03/2017	30/03/2017		Lucas Andrade Oliveira
Testes	7.31d	58.5h	100%	30/03/2017	01/04/2017		João Paulo Busche da Cruz
Plano de Gerência de Configuração de Software	40.13d	1.5h	100%	20/03/2017	02/04/2017		Vinícius da Silva Carvalho

Planos de Gerenciamento

Processo Escopo

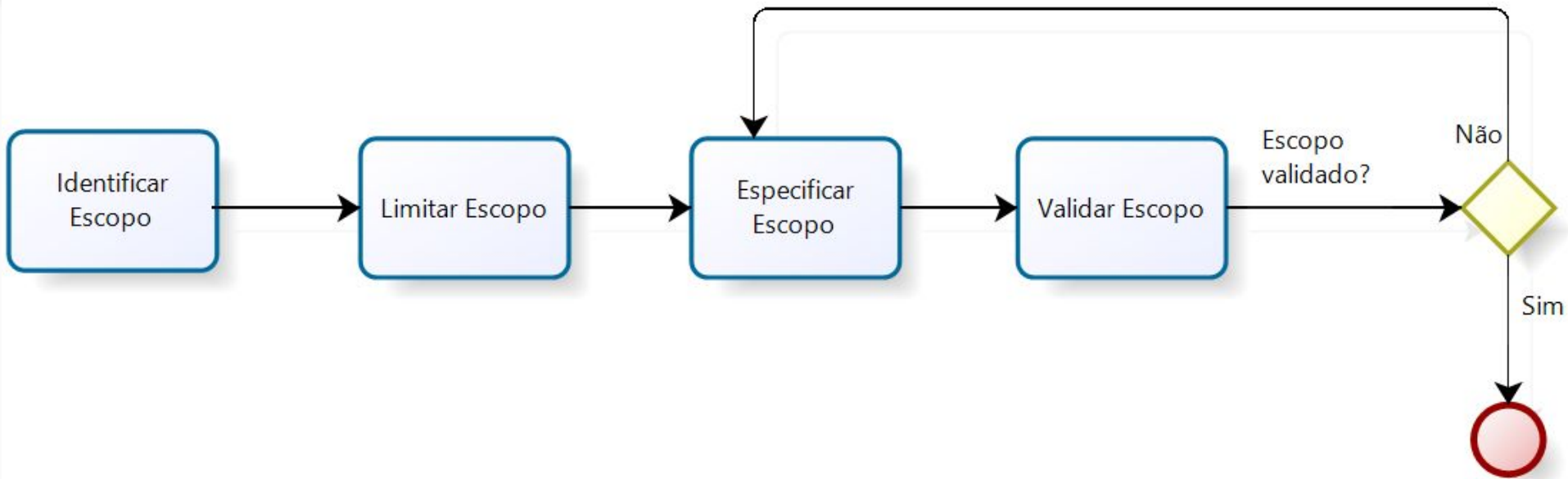

EAP

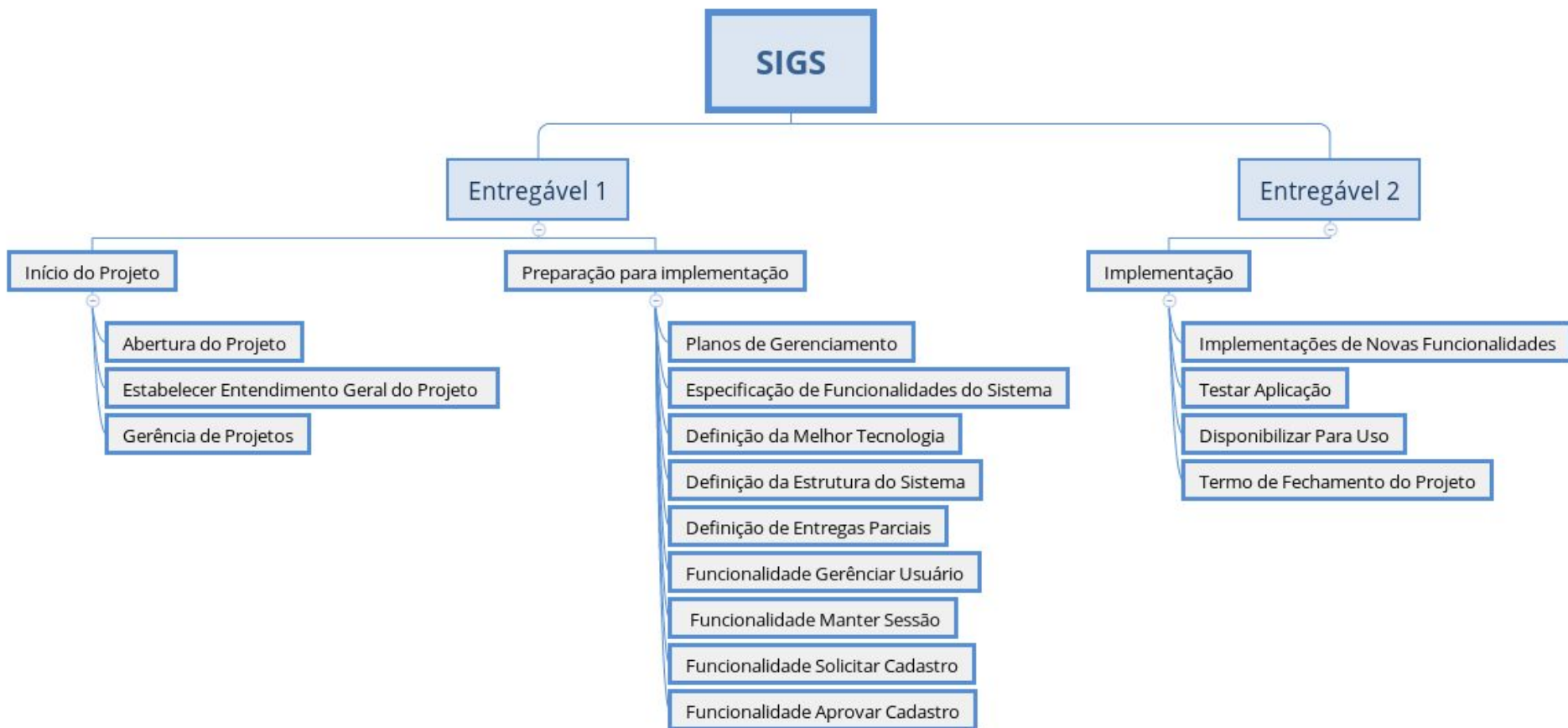

Matriz de Comunicação Release 1

Reunião de Alinhamento: Sábado 8h às 12h presencial

Reunião de Gestão: hangouts ou presencial

Reunião de Desenvolvimento: hangouts ou presencial



Processo de Qualidade dos Artefatos

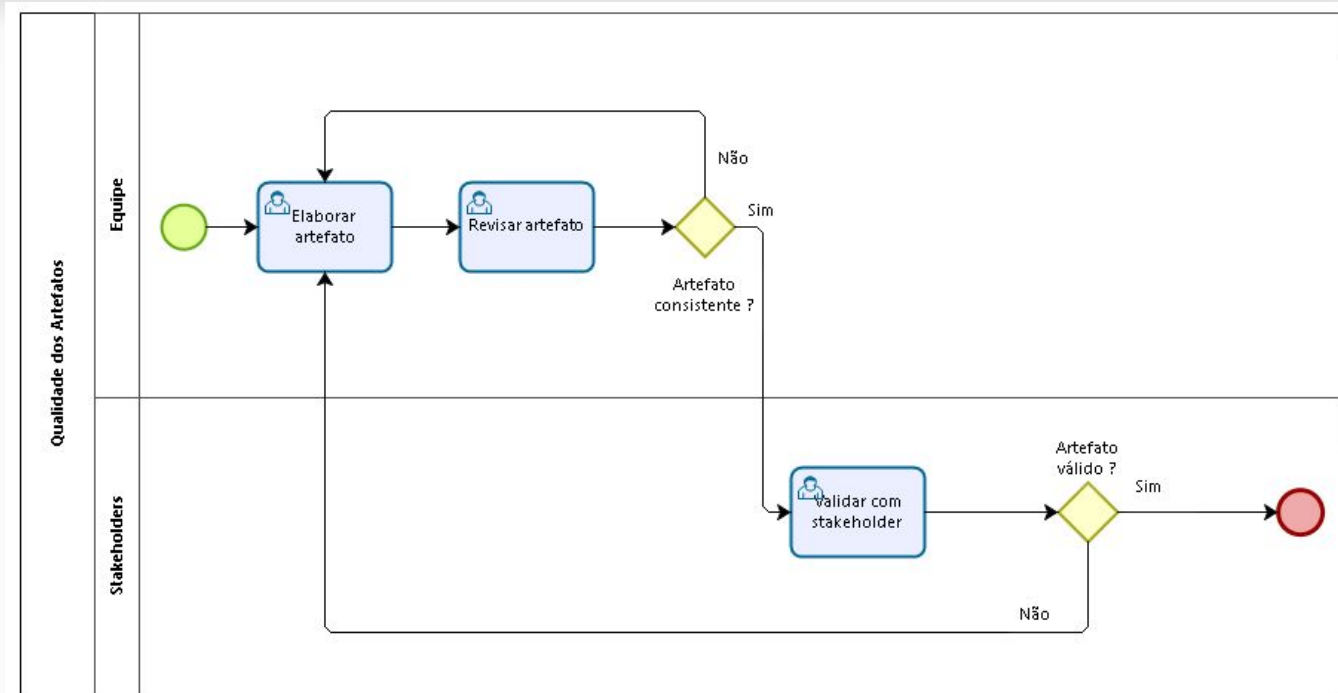

Processo de Qualidade de Código

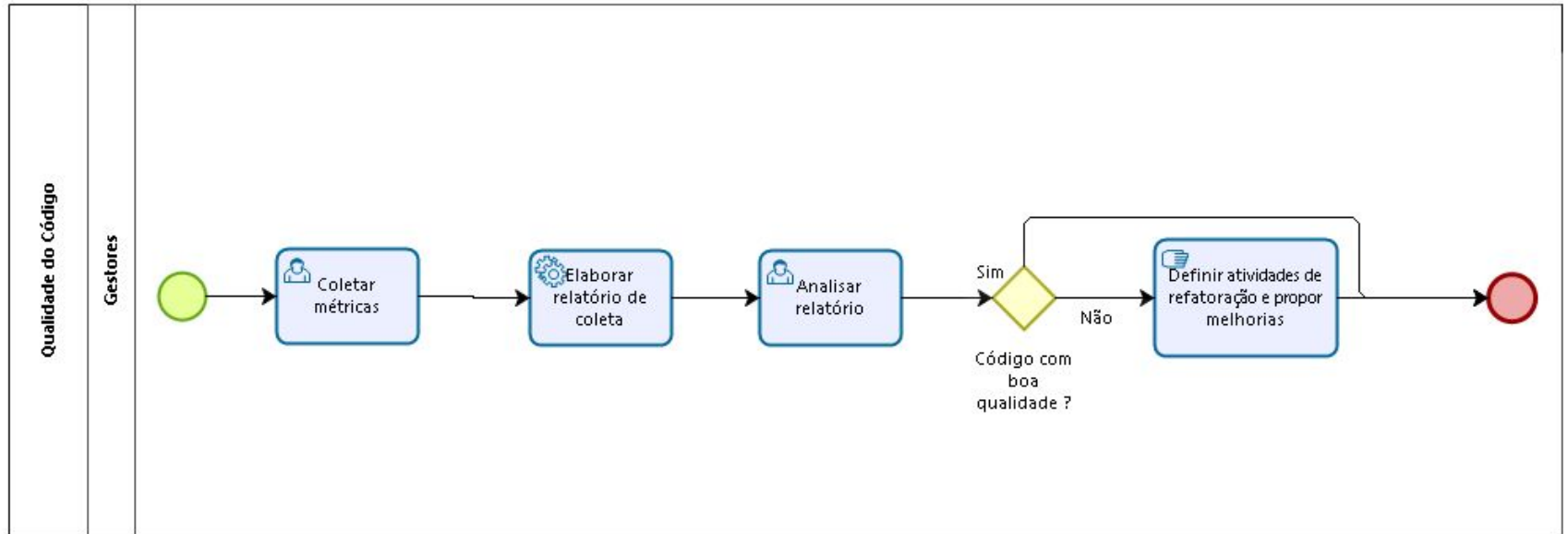

Métricas Definidas

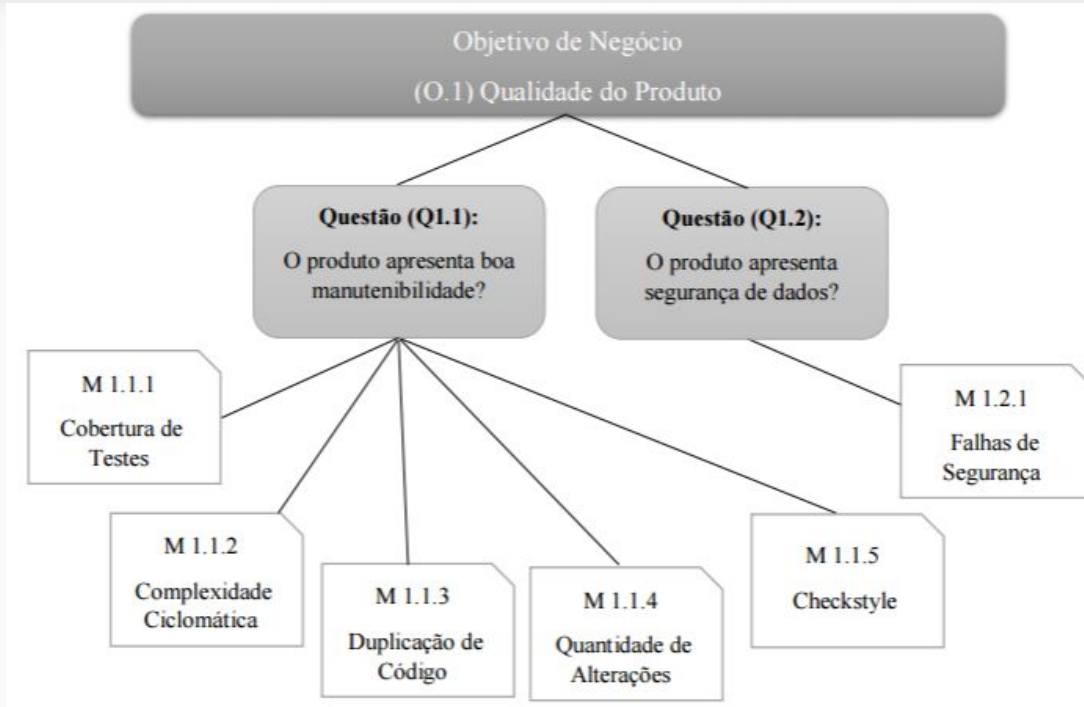

Estimativa de Custos

- Estimativa de Três pontas:
 - Valores de estimativas do custo pessimista, otimista e média
 - Equação: $PERT = (P + 4M + O) / 6$

Controle de Custos

- Desempenho da equipe
- Principais informações:
 - Valor Agregado
 - Valor Planejado
 - Custo Real
- Determinar Variação de Custo

Política de Branchs

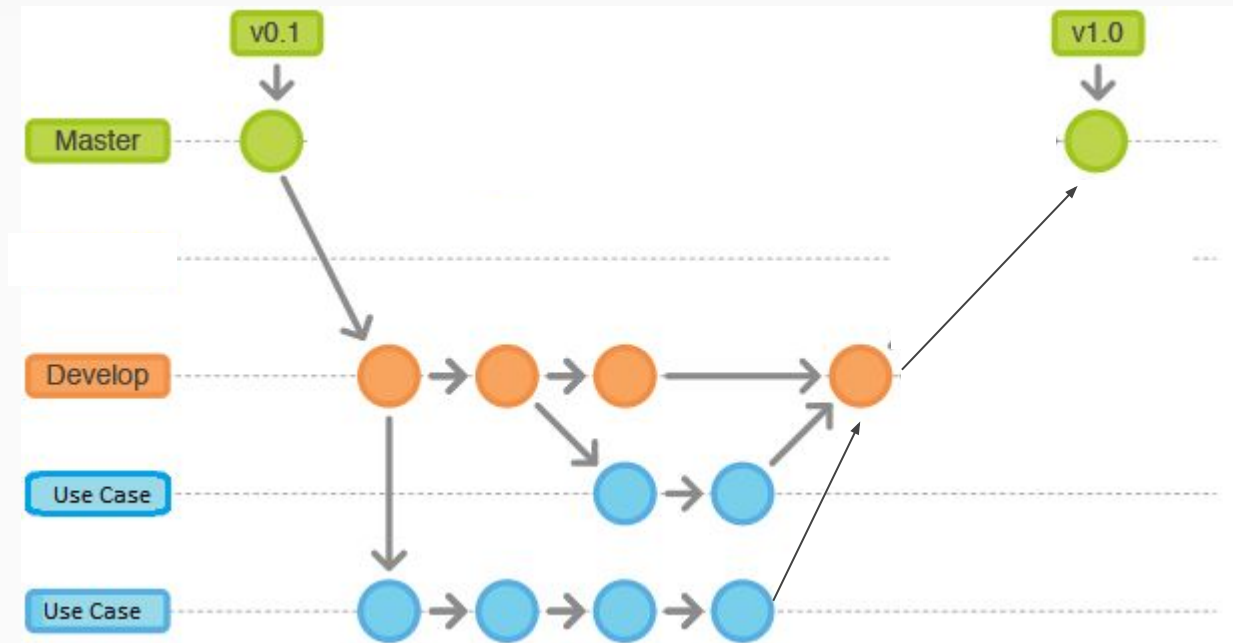

Plano GCS definiu:

- Nome e Localização dos artefatos
- Branchs
- Commits
- Controle de Mudanças
- Ambiente

Arquitetura do Sistema

Representação da Arquitetura

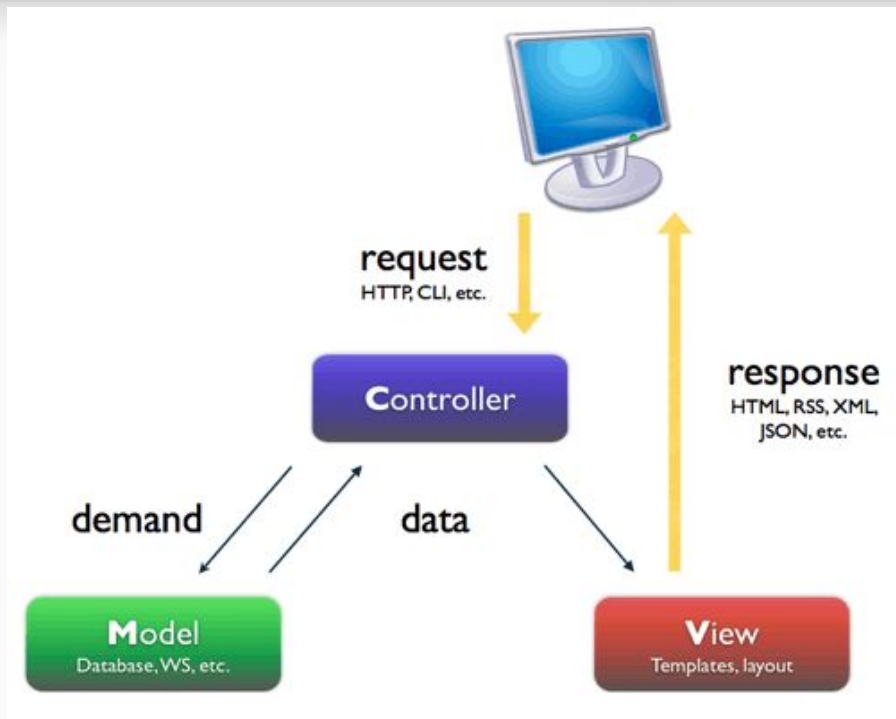

- MVC - Model , View e Controller.
- Vantagens e Desvantagens da Arquitetura.
- Porque MVC para o dado problema?

Diagrama de Caso de Uso



Diagrama de Classe



Custos da Iteração 2

Custos

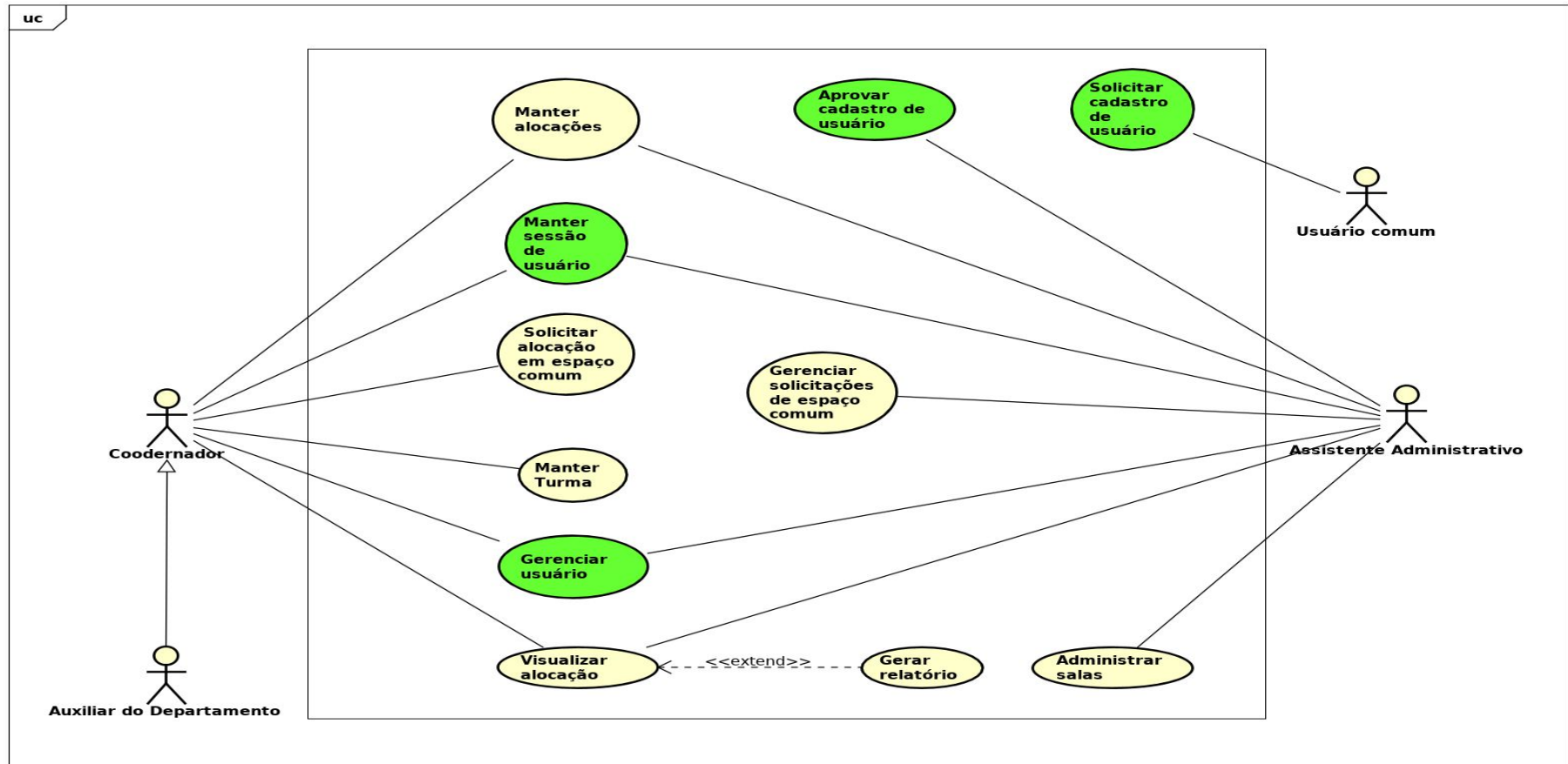
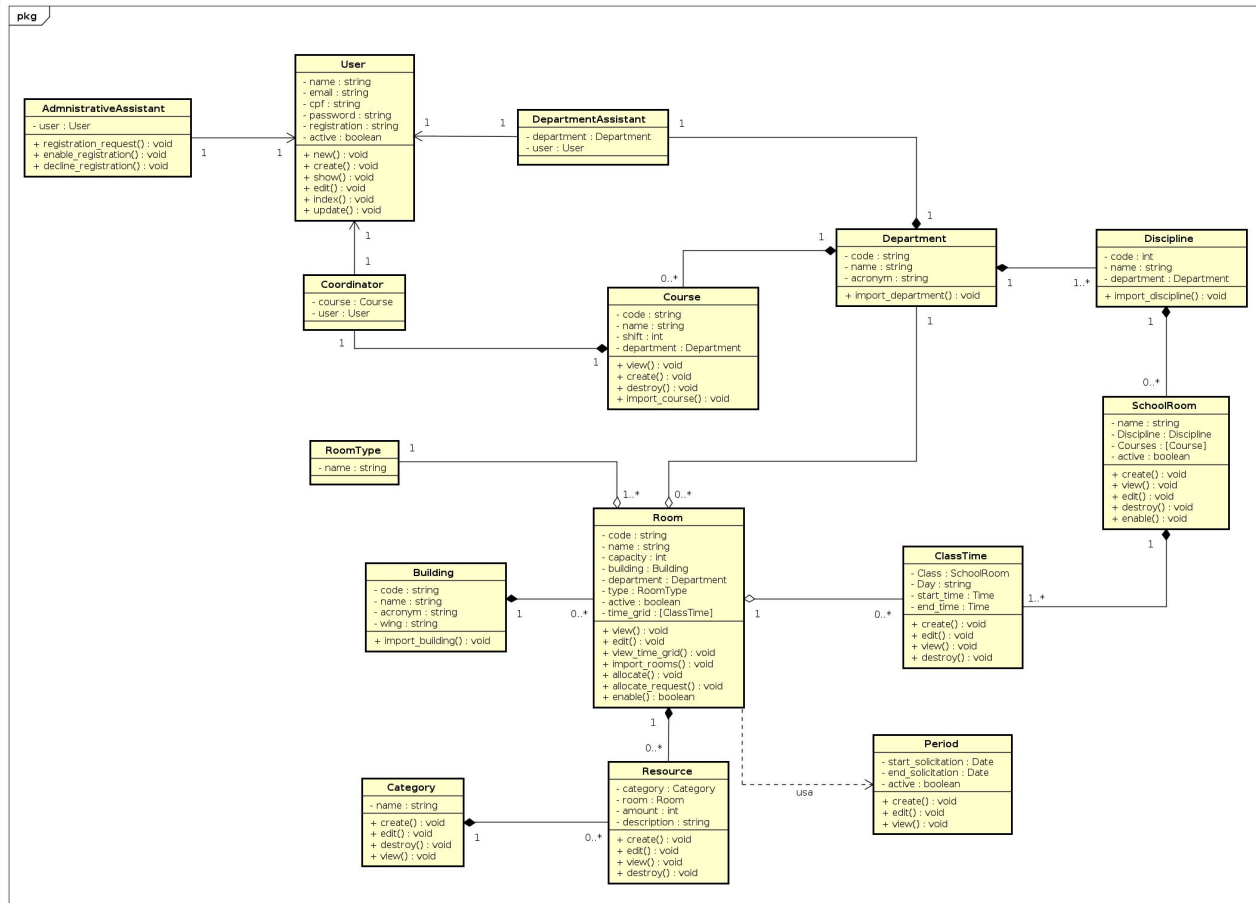
Atividade	Total de Horas (Planejado)	Valor Planejado (PV)	Total de Horas (Real)	Custo Real (AC)
Iteração 2	313:30:00	R\$ 4.796,55	362:40:00	R\$ 5.548,80
Ambiente de Desenvolvimento	7:00:00	R\$ 107,10	8:00:00	R\$ 122,40
Plano de Gerenciamento de Escopo	3:00:00	R\$ 45,90	34:30:00	R\$ 527,85
Plano de Gerenciamento de Custo	5:00:00	R\$ 76,50	5:35:00	R\$ 85,43
Plano de Gerenciamento de Aquisições	5:00:00	R\$ 76,50	7:55:00	R\$ 121,13
Plano de Gerenciamento de Comunicação	2:30:00	R\$ 38,25	10:40:00	R\$ 163,20
Plano de Gerenciamento de Recursos Humanos	2:30:00	R\$ 38,25	12:35:00	R\$ 192,53
Plano de Gerenciamento de Cronograma	2:30:00	R\$ 38,25	15:15:00	R\$ 233,33
Plano de Gerenciamento de Qualidade	8:00:00	R\$ 122,40	18:35:00	R\$ 284,33
Diagrama de Caso de uso	7:30:00	R\$ 114,75	42:30:00	R\$ 650,25
Modelo de Domínio	7:30:00	R\$ 114,75	19:10:00	R\$ 293,25
Diagrama de Classe	12:00:00	R\$ 183,60	7:05:00	R\$ 108,38
Documento de Arquitetura	35:00:00	R\$ 535,50	21:05:00	R\$ 322,58
Treinamento de Prototipação	32:30:00	R\$ 497,25	21:30:00	R\$ 328,95
Treinamento de Documentação 2	32:30:00	R\$ 497,25	16:00:00	R\$ 244,80
Treinamento de Front-End	58:30:00	R\$ 895,05	46:30:00	R\$ 711,45
Reforço Back-End 1	32:30:00	R\$ 497,25	35:45:00	R\$ 546,98
Treinamento de Testes	58:30:00	R\$ 895,05	26:30:00	R\$ 405,45
Plano de Gerência de Configuração de Software	1:30:00	R\$ 22,95	13:30:00	R\$ 206,55

Iteração 3

02/04 - 19/04



<input type="checkbox"/> Iteração 3	50.81d?	736.58h	98%	02/04/2017	19/04/2017	12	
<input type="checkbox"/> Plano de Gerenciamentos	47.81d	30h	100%	02/04/2017	18/04/2017		
Plano de Gerenciamento de Riscos	0.75d	12h	100%	02/04/2017	03/04/2017		Vinicius da Silva Carvalho, Lucas
Plano de Gerenciamento de Requisitos	46.13d	18h	100%	03/04/2017	18/04/2017		Vinicius da Silva Carvalho, Caio F
<input type="checkbox"/> Especificações	23.25d	34h	100%	02/04/2017	10/04/2017		Daniel Marques Rangel, Franci
Especificação Suplementar	10.13d	6h	100%	02/04/2017	06/04/2017	23	
Especificação de Caso de Uso	10.13d	14h	100%	02/04/2017	06/04/2017	23	
Especificação de Caso de Teste	13.13d	14h	100%	06/04/2017	10/04/2017	23,40	
<input type="checkbox"/> Prototipação	1d	9h	100%	10/04/2017	10/04/2017	38	Daniel Marques Rangel, Franci
Prototipo de Alta Fidelidade	1d	9h	100%	10/04/2017	10/04/2017		
<input type="checkbox"/> Gerência Configuração de Software	1d	14h	88%	02/04/2017	03/04/2017	33	Gesiel dos Santos Freitas, Vini
Integração Contínua	1d	7h	75%	02/04/2017	03/04/2017		
Deploy Contínuo	1d	7h	100%	02/04/2017	03/04/2017		
<input type="checkbox"/> Implementação de Caso de Uso	17.56d?	144h	100%	10/04/2017	16/04/2017	42	Daniel Marques Rangel, Franci
Administrar Usuário	7.13d	72h	100%	10/04/2017	13/04/2017		
Manter Sessão	9d	18h	100%	13/04/2017	16/04/2017	48	
Aprovar Cadastro	10.13d?	18h	100%	13/04/2017	16/04/2017		
Solicitar Cadastro	10.13d?	36h	100%	13/04/2017	16/04/2017		
<input type="checkbox"/> Testes Casos de Uso	17.57d?	126h	83%	13/04/2017	19/04/2017		Daniel Marques Rangel, Franci
Testar Administrar Usuário	1d	36h	75%	13/04/2017	13/04/2017	48	
Testar Manter Sessão	7.13d	36h	100%	16/04/2017	18/04/2017	49	
Testar Aprovar Cadastro	7.13d?	18h	75%	16/04/2017	19/04/2017	50	
Testar Solicitar Cadastro	7.13d?	36h	75%	16/04/2017	19/04/2017	51	
Coletar Métricas	0.22d	3.5h	100%	19/04/2017	19/04/2017	47,52	Vinicius da Silva Carvalho, Caio F
Parser	16.13d?	258.08h	100%	10/04/2017	19/04/2017		Gesiel dos Santos Freitas, Lucas
Coletar Horas	1d?	8h	100%	02/04/2017	03/04/2017		Vinicius Pinheiro da Silva Corrêa
Revisar Código	10.13d	108h	100%	13/04/2017	18/04/2017	47II,52II	Gesiel dos Santos Freitas, Vini
Postmordem	1d	2h	100%	02/04/2017	03/04/2017		

Planos de Gerenciamento

Matriz de Rastreabilidade

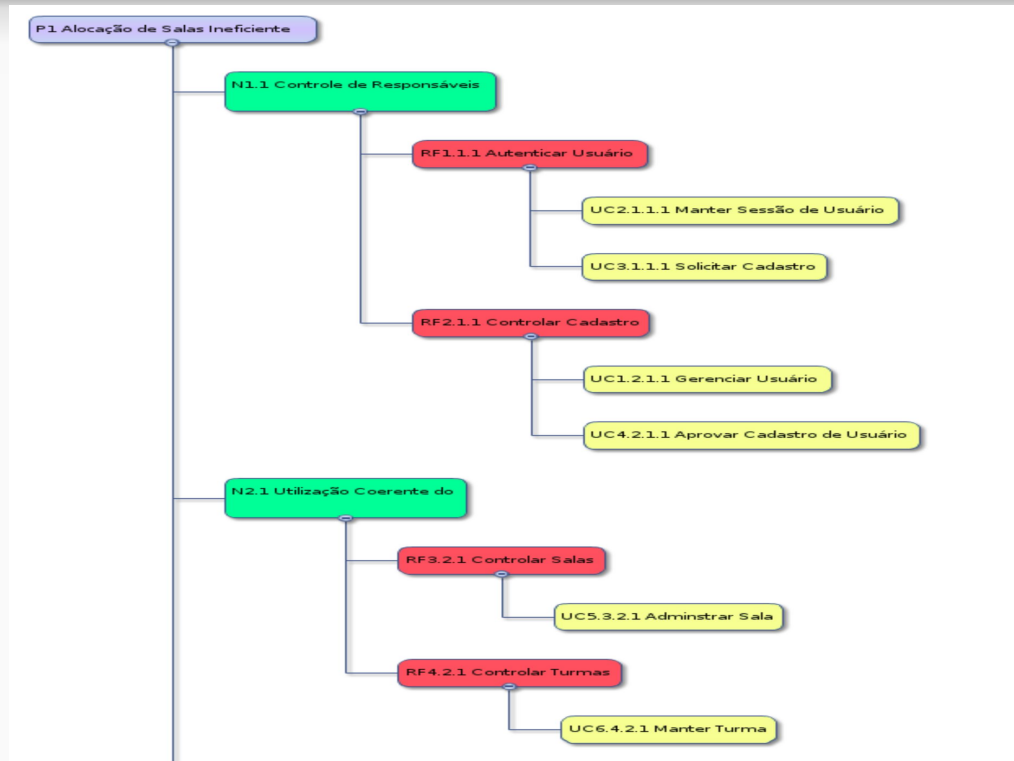

Matriz de Rastreabilidade

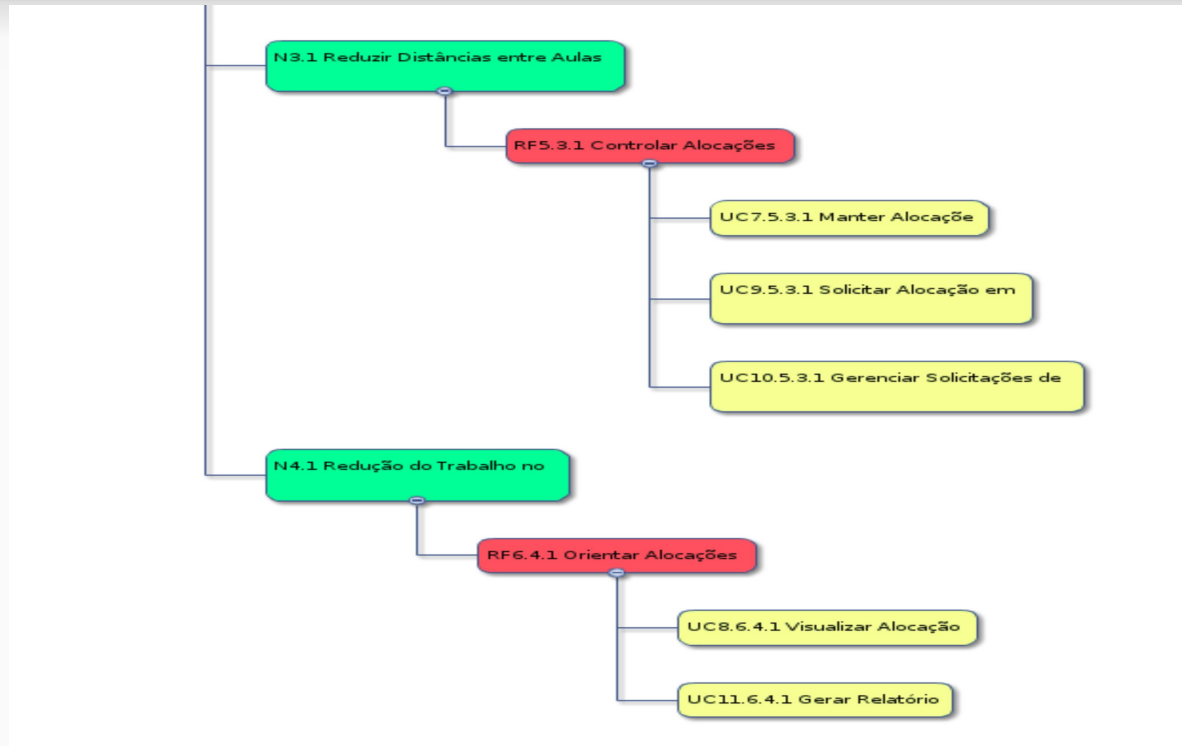

Processo de Gerenciamento de Riscos

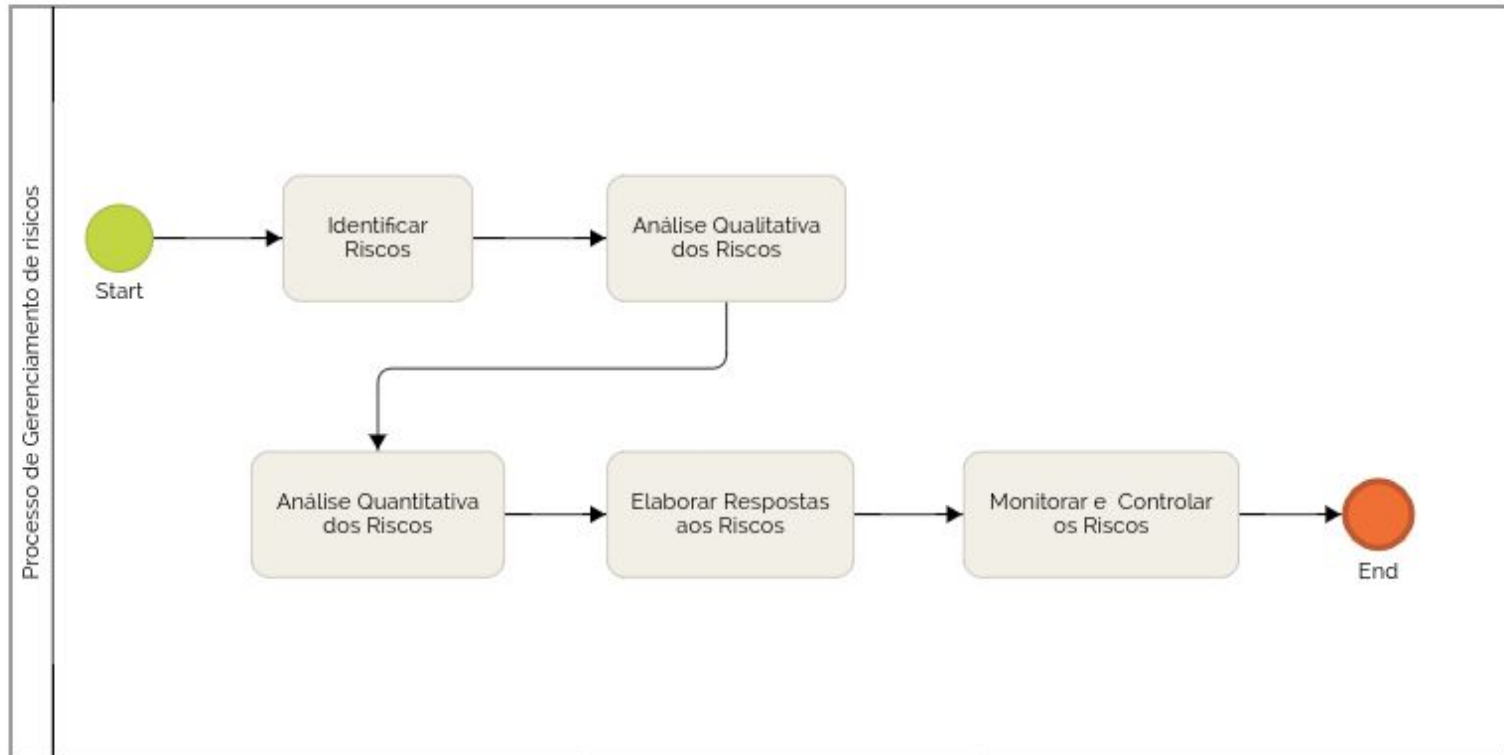

SWOT Analysis SIGS

Strengths (Forças)

- Equipe Motivada
- Cliente comprometido
- Tecnologia simples
- Equipe grande



Weaknesses (Fraquezas)

- Inexperiência técnica do time de desenvolvimento
- Relacionamento entre os membros do time



SWOT

Opportunities (Oportunidades)

- Cliente tem conhecimentos em design
- Pode ser um dos projetos em produção da unb



Threats (Ameaças)

- Possível greve na UnB
- Falta de dados digitalizados
- Atraso nas atividades
- Erro de estimativa no planejamento
- Saída de membros cruciais



Riscos do Projeto - Crawford Slip

R01	Possível greve na UNB, tendo em vista os recentes protestos dos sindicatos.
R01	Falta de dados digitalizados (lista com todas as salas e disciplinas do darcy)
R03	Atraso nas atividades
R04	Erro de estimativa do planejamento do projeto
R05	Saída de membros
R06	Falta de informações por parte do cliente

R07	Desmotivação da equipe
R08	Cliente Indeciso
R09	Código sem técnicas de boas práticas de programação
R10	Inexperiência da equipe
R11	Relacionamento entre os membros da equipe
R12 +	Entregas dentro do planejado
R13 +	Equipe motivada a continuar o projeto

Sigs



Priorização dos Riscos

Análise Qualitativa - Matriz de probabilidade de impacto (probabilidade relativa, baixa, média, alta)

Análise Quantitativa - Valores reais com base na probabilidade relativa

Valor monetário esperado (VME) com base na matriz de P/I

Valor provável de cada um dos riscos, com base na probabilidade em % e seu impacto em R\$

Protótipo

Tela de Login



E-mail

Senha

[Solicitar Cadastro](#)

[Entrar](#)



Novo Usuário

Nome Completo

Registro UnB

E-mail

exemplo@unb.br

Senha

CPF

Confirmar senha

- Assistente Administrativo
- Auxiliar de Departamento
- Coordenador de curso

Enviar



Minha Conta

Logout

Turmas

Salas

Usuários

Alocações

Minha Conta

E-mail

wallacy@unb.br

CPF

05012348888

Registro UnB

1234588

Nome:

Wallacy Braz

Senha:

Digite sua senha

Confirmar Senha:

Digite sua senha

Excluir Conta

Salvar



Minha Conta

Logout

Turmas

Salas

Usuários

Alocações

Solicitações Pendentes

Nome	Registro	CPF	E-mail		
João Busche	1234544	05044448888	joao@unb.br	✓	✗
Ateldy Brasil	1234333	05022446688	ateldy@unb.br	✓	✗
Carlos Aragon	2224588	05022248811	carlos@unb.br	✓	✗



Minha Conta

Logout

Turmas

Salas

Usuários

Alocações

Usuários Registrados

Nome	Email	CPF	Matricula		
Caio Filipe	caio@unb.br	05012345678	1234567		

Implementação

Casos de Uso e Casos de Teste

TC01 - Gerenciar Usuário	TC02 - Manter Sessão	TC03 - Solicitar Cadastro	TC04 - Aprovar Cadastro
1.1- O usuário tenta visualizar seus dados.	2.1- Criar sessão com um usuário válido	3.1- O usuário visitante tenta solicitar cadastro com os todos os campos vazios.	4.1- Administrador aprova o cadastro de um usuário comum.
1.2- O usuário tenta editar seus dados.	2.2- Erro ao criar sessão com dados de usuário inválido	3.2- O usuário visitante tenta solicitar cadastro com algum dado incorreto.	4.2- Administrador recusa cadastro de usuário.
1.3- O usuário tenta editar seus dados com dados inválidos.	2.3- Notificação ao logar usuário com conta não ativa	3.3- O usuário visitante tenta solicitar cadastro com todos os dados corretos.	4.3- Nenhuma solicitação pendente.
1.4- O usuário tenta excluir seu cadastro.	2.4- Destruir Sessão	3.4- O usuário visitante tenta solicitar cadastro com todos os dados corretos, porém já existe um usuário cadastrado com esses dados	

Resultado dos testes



Qualidade

Cobertura de Código

All Files (84.23% covered at 1.19 hits/line)

38 files in total. 355 relevant lines. 299 lines covered and 56 lines missed

Search: <input type="text"/>						
File	% covered	Lines	Relevant Lines	Lines covered	Lines missed	Avg. Hits / Line
Q app/helpers/user_helper.rb	18.18 %	15	11	2	9	0.2
Q app/helpers/application_helper.rb	28.57 %	12	7	2	5	0.3
Q app/controllers/users_controller.rb	37.74 %	89	53	20	33	0.9
Q app/controllers/administrative_assistants_controller.rb	75.0 %	35	20	15	5	0.8
Q app/helpers/sessions_helper.rb	86.96 %	36	23	20	3	2.3
Q spec/controllers/users_controller_spec.rb	96.3 %	74	27	26	1	1.0
Q app/controllers/application_controller.rb	100.0 %	6	5	5	0	1.0
Q app/controllers/sessions_controller.rb	100.0 %	30	18	18	0	2.1
Q app/helpers/administrative_assistant_helper.rb	100.0 %	2	1	1	0	1.0
Q app/helpers/coordinator_helper.rb	100.0 %	2	1	1	0	1.0
Q app/helpers/department_assistant_helper.rb	100.0 %	2	1	1	0	1.0
Q app/helpers/parsers_helper.rb	100.0 %	2	1	1	0	1.0
Q app/models/administrative_assistant.rb	100.0 %	3	2	2	0	1.0
Q app/models/application_record.rb	100.0 %	3	2	2	0	1.0
Q app/models/coordinator.rb	100.0 %	5	4	4	0	1.0
Q app/models/course.rb	100.0 %	5	4	4	0	1.0
Q app/models/department.rb	100.0 %	5	4	4	0	1.0
Q app/models/department_assistant.rb	100.0 %	4	3	3	0	1.0

🔍 app/models/user.rb	100.0 %	44	16	16	0	1.0
🔍 config/application.rb	100.0 %	19	7	7	0	1.0
🔍 config/boot.rb	100.0 %	3	2	2	0	1.0
🔍 config/environment.rb	100.0 %	5	2	2	0	1.0
🔍 config/environments/test.rb	100.0 %	42	12	12	0	1.0
🔍 config/initializers/application_controller_renderer.rb	100.0 %	6	0	0	0	0.0
🔍 config/initializers/assets.rb	100.0 %	11	1	1	0	1.0
🔍 config/initializers/backtrace_silencers.rb	100.0 %	7	0	0	0	0.0
🔍 config/initializers/cookies_serializer.rb	100.0 %	5	1	1	0	1.0
🔍 config/initializers/filter_parameter_logging.rb	100.0 %	4	1	1	0	1.0
🔍 config/initializers/inflexions.rb	100.0 %	16	0	0	0	0.0
🔍 config/initializers/mime_types.rb	100.0 %	4	0	0	0	0.0
🔍 config/initializers/new_framework_defaults.rb	100.0 %	24	6	6	0	1.0
🔍 config/initializers/session_store.rb	100.0 %	3	1	1	0	1.0
🔍 config/initializers/wrap_parameters.rb	100.0 %	14	2	2	0	1.5
🔍 config/routes.rb	100.0 %	55	22	22	0	1.0
🔍 spec/controllers/administrative_assistants_controller_spec.rb	100.0 %	34	14	14	0	1.2
🔍 spec/controllers/sessions_controller_spec.rb	100.0 %	53	33	33	0	1.4
🔍 spec/helpers/sessions_helper_spec.rb	100.0 %	51	37	37	0	1.6
🔍 spec/rails_helper.rb	100.0 %	57	11	11	0	1.0

Complexidade Ciclomática (Flog)

Índice aceitável: 25

app/controllers / **users_controller.rb**



89 lines of codes

8 methods

16.5

complexity/method

23 loc/method

132 complexity

63 duplications

Duplicação de Código (Flay)

Índice aceitável: 25

app/controllers / **users_controller.rb**



89 lines of codes

8 methods

16.5

complexity/method

23 loc/method

132 complexity

63 duplications

Turbulência (Churn x Complexidade)

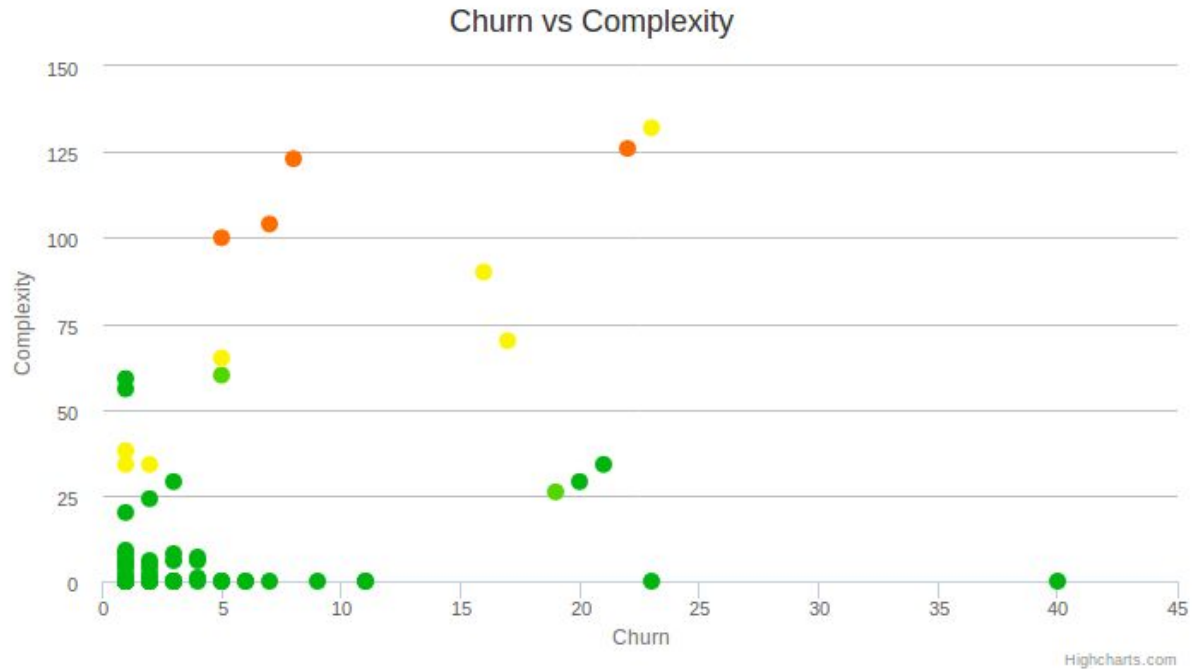

Checkstyles

Ferramenta altamente configurável, baseada nas convenções da linguagem rails, e adaptada para a folha de estilo do projeto.

Configuração permite com que atue somente sobre os arquivos gerados diretamente pelos desenvolvedores, descartando arquivos de configuração, etc.

app/controllers/administrative_assistant_controller.rb - 18 offenses

Line #1 – **Convention:** Missing top-level class documentation comment.

```
class AdministrativeAssistantController < ApplicationController
```

Line #2 – **Convention:** Extra empty line detected at class body beginning.

Line #3 – **Convention:** Use only ascii symbols in comments.

```
# Funções de edição do próprio usuário
```

Line #17 – **Convention:** Prefer single-quoted strings when you don't need string interpolation or special symbols.

```
flash[:success] = "Usuário aprovado com sucesso"
```

Line #19 – **Convention:** Prefer single-quoted strings when you don't need string interpolation or special symbols.

```
flash[:error] = "Não foi possível aprovar o usuário"
```

Falhas de Segurança

Summary

Scanned/Reported	Total
Controllers	11
Errors	0
Ignored Warnings	0
Models	11
Security Warnings	0 (0)
Templates	26

Smells

```
3. ▲ IrresponsibleModule  
   UsersController has no descriptive comment  
4.   before_action :logged_in?, except: [:new, :create]  
5.  
6.   def new  
7.     @user = User.new  
8.     @user.build_department_assistant  
9.     @user.build_coordinator  
10.    @user.build_administrative_assistant  
11.    end  
12.  
13.   def show  
14.     @user = User.find(params[:id])  
15.     if (@user.id != current_user.id && permission[:level] != 3)  
16. ▲ DuplicateMethodCall  
    UsersController#show calls 'current_user.id' 2 times   Locations: 0 1  
17.     redirect_back fallback_location: {action: "show", id:current_user.id}  
18. ▲ DuplicateMethodCall  
    UsersController#show calls 'current_user.id' 2 times   Locations: 0 1  
19.   end  
20. end  
21.
```

Resultados



Custos da Iteração 3

Custos

Atividade	Total de Horas (Planejado)	Valor Planejado (PV)	Total de Horas (Real)	Custo Real (AC)
Iteração 3	361:30:00	R\$ 5.530,95	356:00:00	R\$ 5.446,80
Plano de Gerenciamento de Riscos	12:00:00	R\$ 183,60	7:30:00	R\$ 114,75
Plano de Gerenciamento de Requisitos	18:00:00	R\$ 275,40	9:35:00	R\$ 146,63
Especificação Suplementar	6:00:00	R\$ 91,80	4:20:00	R\$ 66,30
Especificação de Caso de Uso	12:00:00	R\$ 183,60	27:25:00	R\$ 419,48
Especificação de Caso de Teste	6:00:00	R\$ 91,80	5:30:00	R\$ 84,15
Protótipo de Alta Fidelidade	9:00:00	R\$ 137,70	29:45:00	R\$ 455,18
Implementar Integração Contínua	7:00:00	R\$ 107,10	2:30:00	R\$ 38,25
Deploy Contínuo	7:00:00	R\$ 107,10	2:30:00	R\$ 38,25
Caso de Uso Gerenciar Usuário	36:00:00	R\$ 550,80	80:45:00	R\$ 1.235,48
Testar Caso de Uso Gerenciar Usuário	18:00:00	R\$ 275,40	32:05:00	R\$ 490,88
Caso de Uso Manter Sessão	9:00:00	R\$ 137,70	18:40:00	R\$ 285,60
Testar Caso de Uso Manter Sessão	18:00:00	R\$ 275,40	14:15:00	R\$ 218,03
Caso de Uso Solicitar Cadastro	18:00:00	R\$ 275,40	22:10:00	R\$ 339,15
Testar Caso de Uso Solicitar Cadastro	18:00:00	R\$ 275,40	2:40:00	R\$ 40,80
Caso de Uso Aprovar Cadastro	9:00:00	R\$ 137,70	5:30:00	R\$ 84,15
Testar Caso de Uso Aprovar Cadastro	9:00:00	R\$ 137,70	4:30:00	R\$ 68,85
Coletar Métricas	7:00:00	R\$ 107,10	1:00:00	R\$ 15,30
Revisar Código	108:00:00	R\$ 1.652,40	31:55:00	R\$ 488,33
Coletar Horas	17:30:00	R\$ 267,75	31:15:00	R\$ 478,13
Postmordem	2:00:00	R\$ 30,60	2:10:00	R\$ 33,15
Parser	15:00:00	R\$ 229,50	20:00:00	R\$ 306,00

Custos do Projeto

Custo Total da Release

Recursos	Preço Unitário	Quantidade	Preço Total
Aluguel	R\$ 500,00/mês	2 meses	R\$ 1.000,00
Custo de Trabalho dos Integrantes	R\$ 15,30 / hora	880:10:00	R\$ 13.466,55
Coach	R\$ 30,60 /semana	2 por 6 semanas	R\$ 367,20
Notebook com ferramentas de desenvolvimento	R\$1.800,00	13	R\$ 23.400,00
Plano de Internet Banda Larga	R\$115,90	2 meses	R\$ 231,80
Total	-	-	R\$37.465,55

Análise dos Custos

Overview

Atividade	Total de Horas (Planejado)	Valor Planejado (PV)	Total de Horas (Real)	Custo Real (AC)	Total de Esforço	Valor Agredado Total
Total	853:30:00	R\$ 13.058,55	880:10:00	R\$ 13.466,55	98,25%	R\$ 12.867,30

Comparativo de Custos

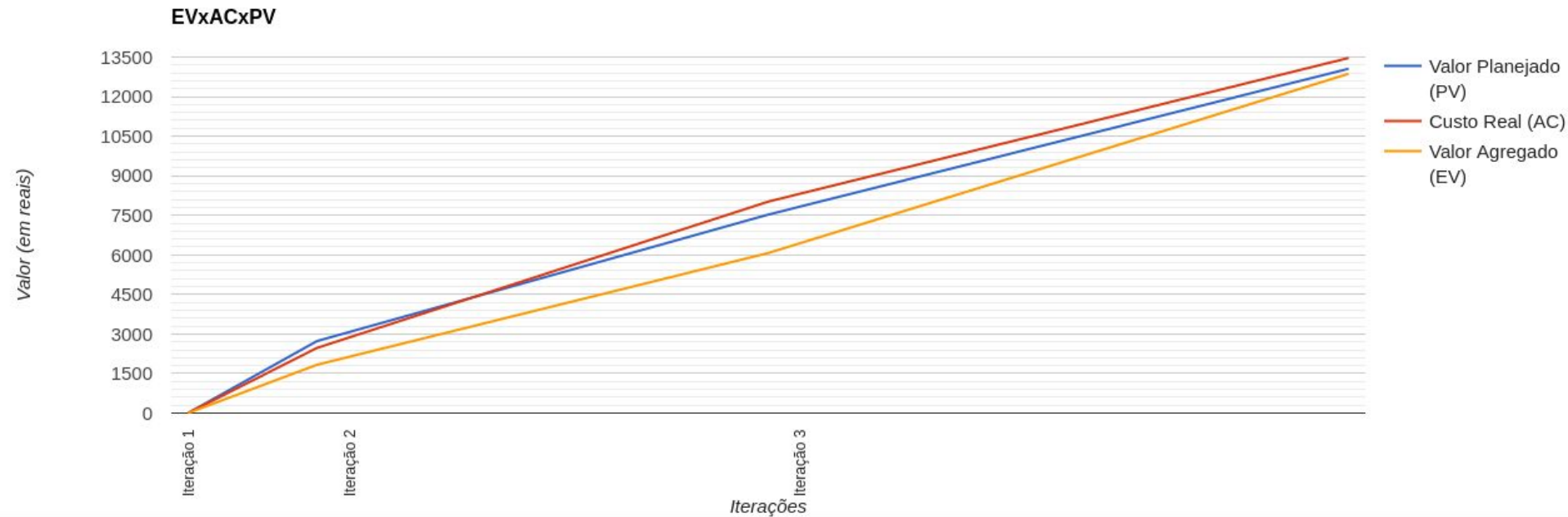

SPI x CPI

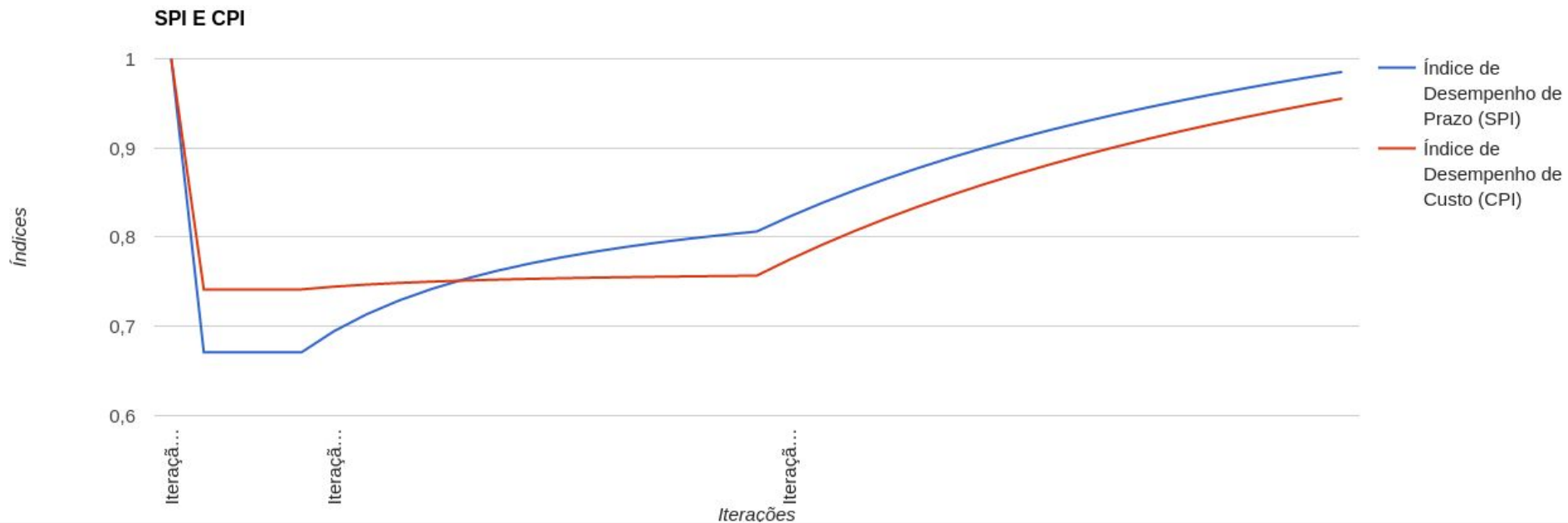

SV x CV

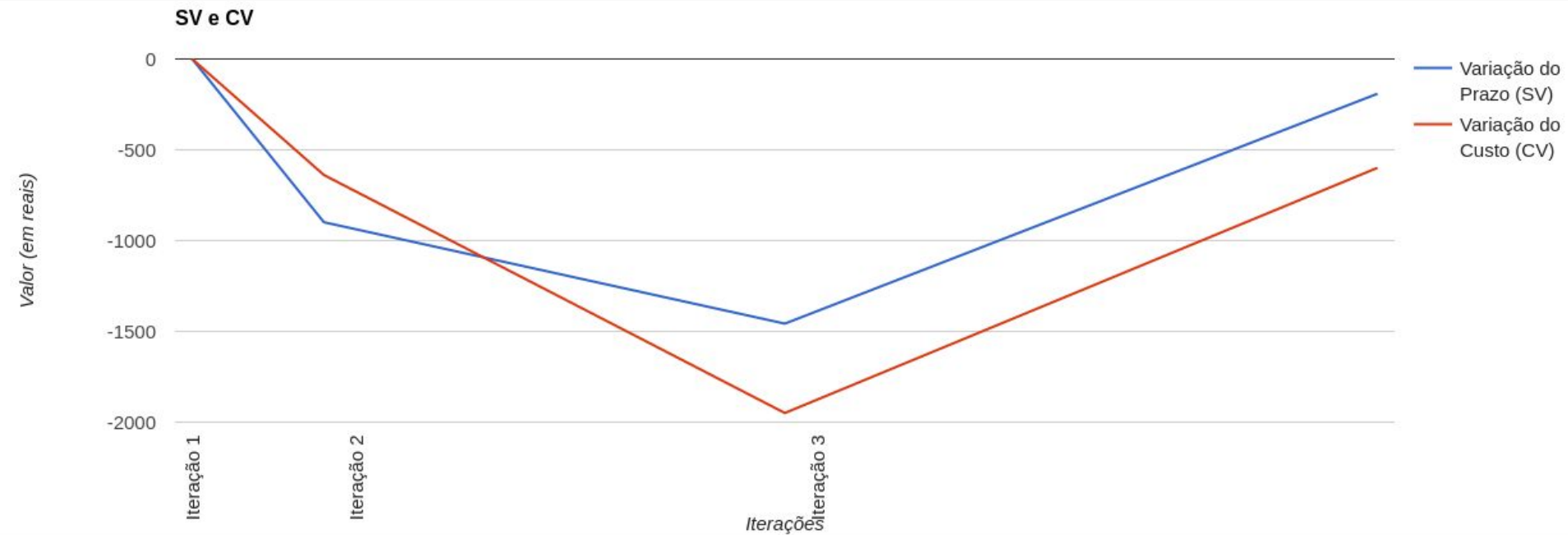

“

SHOW ME THE
PROJECT!”

”

