

E6016

GB	Wireless Weather Station
CZ	Bezdrátová meteostanice
SK	Bezdrôtová meteostanica
PL	Bezprzewodowa stacja meteorologiczna
HU	Vezeték nélküli meteorológiai állomás
SI	Brezžična meteorološka postaja
RS HR BA ME	Bežična meteorološka stanica
DE	Drahtlose Wetterstation
UA	Бездротовий метеорологічний пристрій
RO MD	Stație meteorologică fără fir
LT	Belaidė meteorologinė stotelė
LV	Bezvadu meteoroloģiskā stacija
EE	Juhtmeta ilmajaam
BG	Безжична метеорологична станция

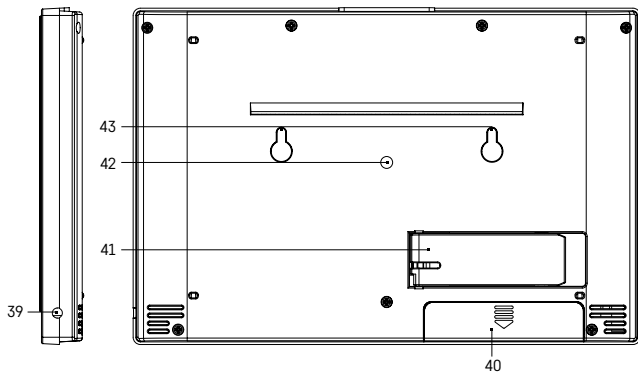

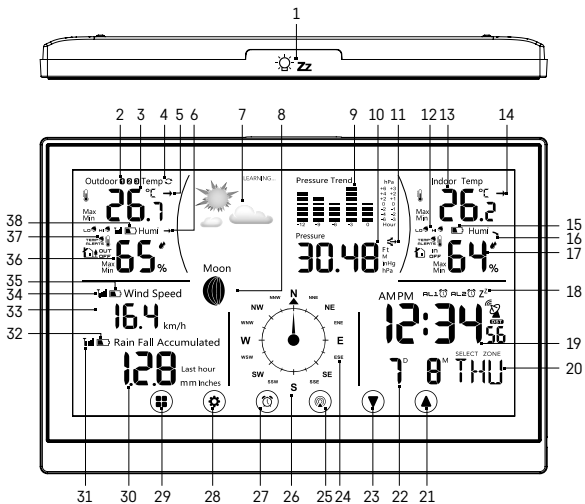

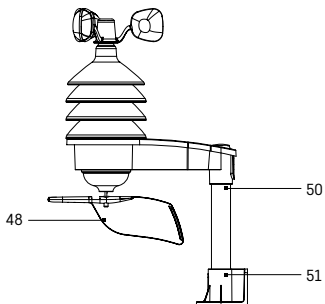
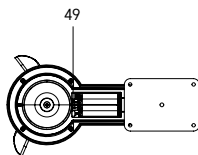
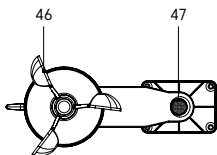
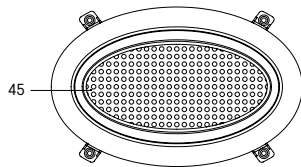
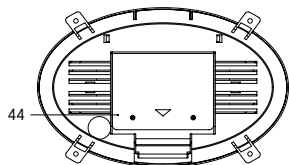

GB | Wireless Weather Station

- 1 – snooze/light button
 - 2 – number of temperature/humidity and wind sensor 1/2/3
 - 3 – outdoor temperature
 - 4 – cycling through data from connected sensors
 - 5 – outdoor temperature trend
 - 6 – outdoor humidity trend
 - 7 – weather forecast
 - 8 – moon phase
 - 9 – pressure history
 - 10 – pressure value
 - 11 – pressure trend
 - 12 – indoor temperature alert
 - 13 – indoor temperature
 - 14 – indoor temperature trend
 - 15 – station batteries low
 - 16 – indoor humidity trend
 - 17 – indoor humidity
 - 18 – alarm no. 1/no. 2
 - 19 – time, DCF signal reception, daylight savings time (DST)
 - 20 – day of the week
 - 21 – UP button – step forward in settings, memory of max/min temperature and humidity
 - 22 – date
 - 23 – DOWN button – step back in settings
 - 24 – wind direction indicator
 - 25 – CHANNEL button – searching for sensor signal/switching through information from connected sensors
 - 26 – wind direction: S – south, W – west, N – north, E – east
 - 27 – ALARM button – alarm activation/deactivation
 - 28 – SET button – °C/°F unit of temperature setting, function settings
 - 29 – MODE button – display mode switching
 - 30 – data from precipitation sensor
 - 31 – signal from precipitation sensor
 - 32 – low batteries in precipitation sensor
 - 33 – wind speed
 - 34 – signal from temperature/humidity and wind sensor
 - 35 – low batteries in temperature/humidity and wind sensor
 - 36 – outdoor humidity
 - 37 – outdoor temperature alert
 - 38 – low batteries in temperature/humidity and wind sensor
 - 39 – power adapter socket
 - 40 – battery compartment
 - 41 – stand
 - 42 – alarm speaker
 - 43 – holes for hanging on a wall
 - 44 – precipitation sensor battery cover
 - 45 – precipitation sensor grille
 - 46 – wind sensor cups
 - 47 – compass
 - 48 – wind direction paddle
 - 49 – temperature/humidity/wind sensor battery compartment
- Buttons: TX – send signal from sensor to station, 1/2/3 – switch sensor channel number, WAVE – manually activate/deactivate DCF signal reception
- 50 – mounting rod (26 mm diameter)
 - 51 – mounting base

Technical specifications:

clock controlled by DCF77 radio signal

time format: 12/24 h

indoor temperature: -10 °C to +50 °C, 0.1 °C resolution

outdoor temperature: -30 °C to +60 °C, 0.1 °C resolution

temperature measurement accuracy: ±1 °C for 20 °C to +24 °C range, ±2 °C for 0 °C to +20 °C and 24 °C to +40 °C range, ±3 °C for -20 °C to 0 °C and 40 °C to +50 °C range, ±4 °C for other ranges.

indoor and outdoor humidity: 1–99 % RH, 1 % resolution

humidity measurement accuracy: 5 %

displayed units of temperature: °C/°F

barometric pressure measurement range: 800 hPa to 1 100 hPa

unit of pressure: hPa/inHg

wind sensor measurement range: 0 to 127.5 km/h

unit of wind speed: km/mph

precipitation sensor measurement range: 0 to 2,999 mm

unit of precipitation: mm/inch

radio signal range: to 100 m in open area

number of sensors which can be connected: max. 3 (temperature/humidity/wind sensor), max. 1 (precipitation sensor)

wireless sensor: transmission frequency 433 MHz, 10 mW e.r.p. max.

station power supply: 3× 1.5 V AAA batteries (not included)

adapter AC 230 V/DC 5 V, 300 mA (included)

temperature/humidity/wind sensor power supply: 4× 1.5 V AA (not included)

precipitation sensor power supply: 2× 1.5 V AA (not included)

station dimensions and weight: 17 × 192 × 127 mm, 364 g



temperature/humidity/wind sensor dimensions and weight: 275 × 135 × 310 mm, 377 g (without batteries)

precipitation sensor dimensions and weight: 100 × 106 × 166 mm, 220 g (without batteries)

Getting Started/Installation

1. Plug the power adapter into the station, then insert batteries first into the weather station and then into: wireless temperature/humidity/wind sensor and wireless precipitation sensor. The battery compartment of the precipitation sensor is protected by screws; use a suitable screwdriver.
2. When inserting the batteries make sure the polarity is correct to avoid damaging the weather station or sensors. Only use alkaline batteries of the same type; do not use rechargeable batteries.
3. Place all the units next to each other. The weather station will automatically detect the signal from sensors within 3 minutes. If signal from sensors is not detected, long-press the  button on the weather station to repeat the search and press the TX button on the sensor.
4. To ensure correct measurement, the temperature/humidity/wind sensor and precipitation sensor must be placed above the ground surface (at least 1.5 m) onto a horizontal surface and outside of buildings and structures. Both sensors must be firmly screwed on to prevent their damaging. First, screw the mounting plate onto a level surface, then mount the mounting rod into it. Screw the temperature/humidity/wind sensor onto the rod. Wind must flow freely around the wind sensor from all sides. Check that the wind direction indicator and paddles for measuring wind speed can rotate freely. The north arrow (N) on the built-in compass must point to the real north. Otherwise, wind direction will always be displayed incorrectly. When choosing a suitable place for mounting the sensor, check before installation that the main station is within range of the sensors. The range of the sensors may decrease substantially in areas with large number of obstacles.
5. Do not place the sensors onto metal objects as this will reduce their transmission range.
6. If the low battery icon is displayed, replace batteries in the sensors or weather station.

Changing Channel and Connecting Additional Sensors (Valid for Temperature/Humidity/Precipitation Sensor)

1. Choose the desired channel 1, 2, or 3 for the sensor by repeatedly pressing the  button. Then, long press the  button; the  icon will start flashing.
2. Remove the cover from the battery compartment on the rear of the sensor and set the sensor switch to the desired sensor channel number (1, 2, 3), then insert batteries (4× 1.5 V AA). Data from the sensor will be loaded within 3 minutes.
3. If sensor signal is not found, remove the batteries and proceed again in accordance with steps 1 and 2 or press the TX button.

Attention:

The anemometer (wind speed and direction measurement) only functions on channel 1 (spare sensor E06016).

Channels 2 and 3 are used for information about outdoor temperature and humidity (spare sensor E06018).

Displaying Data from Multiple Sensors, Automatic Cycling through Values from Connected Sensors

Press the  button repeatedly to display data from all connected sensors on the weather station, one by one.

You can also activate cycling through data from all connected sensors:

1. turning on cycling

Repeatedly press the  button until the display shows the  icon.



Data from all 3 sensors will be shown automatically and repeatedly one after another.

2. turning off cycling

Repeatedly press the  button until the  icon disappears.

Radio Controlled Clock (DCF77)

The wireless temperature/humidity/wind sensor will automatically start searching for DCF77 (hereinafter referred to as DCF) signal for 5 minutes after pairing with the weather station; the  icon is flashing. (The DCF sensor is located in the temperature/humidity/wind sensor).

Signal detected – the  icon stops flashing and the current time will be displayed with the DCF icon .
Signal not detected – DCF icon  will not be displayed. DCF signal will be synchronised daily between 2:00 and 3:00 am.

You can also activate search for DCF signal manually.

Long-press the WAVE button located in the battery compartment of the temperature/humidity/wind sensor.

The sensor will start searching for DCF signal. To end the search, long-press the WAVE button again.

Note: If the weather station detects DCF signal but the current time on the display is incorrect (e.g. shifted ± 1 hour), you must always set the correct time zone for the country where you are using the station, see Manual Settings.

In standard conditions (at safe distance from sources of interference, such as TV sets or computer monitors), the reception of time signal takes several minutes. If the weather station does not detect the signal, follow these steps:

1. Move the weather station to another location and try to detect DCF signal again.
2. Check the distance of the clock from sources of interference (computer monitors or television sets). It should be at least 1.5 to 2 m during the reception of signal.
3. When receiving DCF signal, do not place the weather station in the proximity of metal doors, window frames and other metal structures or objects (washing machines, dryers, refrigerators etc.).
4. In reinforced concrete structures (cellars, high-rise buildings etc.), the DCF signal reception is weaker, depending on the conditions. In extreme cases, place the weather station close to a window toward the transmitter.

Reception of the DCF 77 radio signal is affected by the following factors:





- thick walls and insulation, basements and cellars,
- inadequate local geographical conditions (these are difficult to assess in advance),
- atmospheric disturbances, thunderstorms, electrical appliances with no interference elimination, television sets and computers, located near the DCF radio receiver.

Manual Settings

All changes in values are made using buttons  and .



After setting the desired value and not pressing any other buttons, the set values will automatically save and the display will switch to the main screen.

Setting Time, Date and Time Zone

1. Short-press the  button
2. Press the  button for 3 seconds and use the  and  buttons to set the following values: time zone, calendar language (ENG, GER, FRE, ITA, DUT, SPA, DAN), year, date format, month, day, 12/24 h time format, hour, minute, second.
3. Confirm the set value by pressing the  button; holding the arrow keys speeds up settings.



Alarm Settings





2 alarms can be set on the weather station.

1. Short-press the  button twice
2. Press the  button for 3 seconds and use the arrows to set the alarm hour and minute.
3. Confirm the set value by pressing ; holding the arrow keys speeds up settings.

Alarm Activation/Deactivation/Snooze

Repeatedly pressing the  button activates alarm 1 (AL1); alarm 2 (AL2); or both alarms at the same time (AL1, AL2); or deactivates the alarms.





You can postpone (snooze) the alarm by 5 minutes by pressing the  **ZZ** button. After pressing, the **AL1**  **AL2**  **ZZ** icons will start flashing.

Turn off the alarm by pressing . After pressing, the **AL1**  **AL2**  **ZZ** icons will stop flashing and only **AL1**  **AL2**  will remain on the screen. The alarm will activate again the next day.





Setting Altitude and Atmospheric Pressure

The station shows atmospheric pressure in hPa or inHg and keeps a history of pressure readings for the last 12 hours.





To achieve more accurate calculation of pressure values, it is advised to manually set the altitude for the place where the weather station is being used.

1. Short-press the  button three times
2. Press the  button for 3 seconds and use the arrows to set altitude between -90 m to +1,990 m (10 m increments).
3. Pressing the  button switches between M/hpa and Ft/inHg units.
4. Short-press the  button to quit settings.

Setting Unit of Precipitation



1. Press the  button five times, then press the  button for 3 seconds.
2. Use the  and  arrows to set mm or inches as units.
3. Short-press the  button to quit settings.

Setting Unit of Wind Speed

1. Press the  button six times, then press the  button for 3 seconds.
2. Use the  and  arrows to set km/h or mph as units.
3. Short-press the  button to quit settings.

Setting Temperature Limits for Maximum and Minimum Temperature









Temperature limits can be set independently for up to 3 outdoor temperature sensors.

When minimum or maximum temperature limit is activated, the **LO**  (min) or **HI**  (max) icon will appear on the screen and disappear after deactivation.

Temperature limit ranges

	Outdoor	Indoor
Minimum	-30 °C to +10 °C	0 °C to 23 °C
Maximum	28 °C to +60 °C	26 °C to 50 °C
Resolution	0.5 °C	0.5 °C



While on the main screen, repeatedly press the  button to switch to sensor 1, 2 or 3 and proceed for each sensor as follows.

1. Short-press the  button four times.
2. Press the  button for 3 seconds and set the minimum outdoor temperature.
3. Short-press the  button and activate (ON)/deactivate (OFF) the outdoor minimum temperature alert.
4. Short-press the  button and set the minimum outdoor temperature.
5. Short-press the  button and activate (ON)/deactivate (OFF) the outdoor maximum temperature alert.
6. Short-press the  button and set the minimum indoor temperature.
7. Short-press the  button and activate (ON)/deactivate (OFF) the indoor minimum temperature alert.
8. Short-press the  button and set the minimum indoor temperature.
9. Short-press the  button and activate (ON)/deactivate (OFF) the indoor maximum temperature alert.









When the set temperature limit is exceeded, an audio alarm will sound for 1 minute and the value will begin flashing.

Pressing any button on the screen cancels the alert sound, but the symbol of an active alert will continue flashing. Once temperature drops below the set limit, the symbol on the screen will stop flashing.

Temperature, Humidity and Pressure Trends

Rising 
Constant 
Falling 

Moon Phases

							
1	2	3	4	5	6	7	8

1 – New moon

2 – Waxing crescent

3 – First quarter

4 – Waxing gibbous

5 – Full moon

6 – Waning gibbous

7 – Last quarter

8 – Waning crescent

Note: In the period between 18:00 and 06:00, the moon icon will be surrounded by stars.

Displaying Maximum and Minimum Readings of Temperature/Humidity and Wind

Repeatedly pressing the  button will gradually show maximum and minimum measured temperature and humidity values and maximum wind strength.

The memory of measured values is automatically erased every day at 00:00.

Or long-press the  button to erase the memory automatically.

Displaying Measured Values from the Precipitation Sensor

Repeatedly pressing the  button will gradually show measured precipitation values in various time periods.

Accumulated

Today

Last hour

Yesterday

This week

Long-pressing the  button erases the measured value.

Station Display Backlight

When powered via adapter:

Permanent backlighting is set automatically.

Repeatedly pressing the SNOOZE/LIGHT button will allow you to set 4 different levels of permanent backlighting (off, maximum, medium, low).

When powered only by 3× 1.5 V AAA batteries:

Display backlighting is off. Pressing the SNOOZE/LIGHT button will turn the display backlight on for 5 seconds, then it turns off again. When the station is only powered by batteries, permanent backlighting of the display cannot be activated!

Note:

The inserted batteries serve as backup for the measured/set data.

If batteries are not inserted and you unplug the adapter, all data will be erased.

Weather Forecast

The station forecasts weather on the basis of changes in atmospheric pressure for the next 12–24 hours for an area within the range of 15–20 km.

The accuracy of weather forecast is 70–75 %. The forecast icon is displayed in field no. 7.





As the weather forecast may not always be 100 % accurate, neither the manufacturer nor the seller can be held responsible for any loss caused by an incorrect forecast.

After first setting or after resetting the weather station, a learning mode will be activated, indicated by LEARNING... appearing on the screen

The station will evaluate measured data and continuously increase the accuracy of forecast.

This mode continues for 14 days, then the LEARNING... icon automatically disappears.

Weather Forecast Icons:

				
Sunny	Cloudy	Overcast	Raining/ snowing	Heavy rain/heavy snow

Upkeep and Maintenance

- Read the manual carefully before using this product.
- Do not expose the product to direct sunlight, extreme cold and moisture, and sudden changes in temperature as these may compromise detection accuracy.
- Do not place the product in locations prone to vibration and shocks; these may cause damage.
- Do not expose the product to excessive pressure, impacts, dust, high temperatures or humidity – these may cause
- malfunction, shorter battery life, damage to batteries and deformation of plastic parts.
- Do not expose the product to rain or moisture, it is not designed for outdoor use.
- Do not place any open flame sources on the product, e.g. a lit candle, etc.
- Do not place the product in places with inadequate air flow.
- Do not tamper with the internal electric circuits of the product. Doing so might damage it and automatically void the warranty.
- The product should only be repaired by a qualified professional.
- To clean the product, use a slightly moistened soft cloth. Do not use
- solvents or cleaning agents; they could scratch the plastic parts and cause corrosion of the electric circuits.
- Do not immerse the product in water or other liquids.
- The product must not be exposed to dripping or splashing water.
- In the event of damage or defect on the product, do not perform any repairs by yourself.
- Have it repaired in the shop where you bought it.
- Place the product out of reach of children; it is not a toy.
- Remove flat batteries; they could leak and damage the product.
- Use only new batteries of the recommended type and make sure polarity is correct when replacing them
- Do not throw batteries into a fire and do not disassemble or short-circuit them.
- This device is not intended for use by persons (including children) whose physical, sensory or mental disability or lack of experience and expertise prevents them from safely using the device, unless they are supervised or instructed in the use of the device by a person responsible for their safety. Children should be supervised to ensure they do not play with the device.

After use, the device and batteries become hazardous waste – do not throw them into unsorted municipal waste but return them to a collection point – e.g. the shop where you purchased the product.



Do not dispose with domestic waste. Use special collection points for sorted waste. Contact local authorities for information about collection points. If the electronic devices would be disposed in landfill, dangerous substances may reach groundwater and subsequently food chain, where it could affect human health.

Hereby, EMOS spol. s r. o. declares that the radio equipment type E6016 is in compliance with Directive 2014/53/EU. The full text of the EU declaration of conformity is available at the following internet address: <http://www.emos.eu/download>

CZ | Bezdrátová meteostanice

- 1 – tlačítko snooze/light
- 2 – číslo čidla teploty/vlhkosti a větru 1/2/3
- 3 – venkovní teplota
- 4 – rotace údajů z připojených čidel
- 5 – trend venkovní teploty
- 6 – trend venkovní vlhkosti
- 7 – předpověď počasí
- 8 – fáze měsíce
- 9 – historie tlaku
- 10 – hodnota tlaku
- 11 – trend tlaku
- 12 – teplotní alarm vnitřní teploty
- 13 – vnitřní teplota
- 14 – trend vnitřní teploty
- 15 – vybité baterie ve stanici
- 16 – trend vnitřní vlhkosti
- 17 – vnitřní vlhkost
- 18 – budík č. 1/č. 2
- 19 – čas, příjem DCF signálu, letní čas (DST)
- 20 – den v týdnu
- 21 – tlačítko UP – krok vpřed při nastavení, paměť Max/Min teploty a vlhkosti
- 22 – datum
- 23 – tlačítko DOWN – krok vzad při nastavení
- 24 – ukazatel směru větru
- 25 – tlačítko CHANNEL – vyhledání signálu z čidla/přepínání údajů z připojených čidel
- 26 – směr větru: S – jih, W – západ, N – sever, E – východ
- 27 – tlačítko ALARM – aktivace/deaktivace budíku
- 28 – tlačítko SET – nastavení jednotky teploty °C/°F, nastavení funkcí
- 29 – tlačítko MODE – přepnutí zobrazeného režimu
- 30 – údaje z čidla srážek
- 31 – signál z čidla srážek
- 32 – vybité baterie v čidlu srážek
- 33 – rychlost větru
- 34 – signál z čidla teploty/vlhkosti a větru
- 35 – vybité baterie v čidlu teploty/vlhkosti a větru
- 36 – venkovní vlhkost
- 37 – teplotní alarm venkovní teploty
- 38 – vybité baterie v čidlu teploty/vlhkosti a větru
- 39 – vstup pro síťový zdroj
- 40 – bateriový prostor
- 41 – stojánek
- 42 – reproduktor alarmu
- 43 – otvory pro pověšení na zeď
- 44 – bateriový kryt čidla srážek
- 45 – mřížka čidla srážek
- 46 – misky čidla větru
- 47 – kompas
- 48 – lopatka směru větru
- 49 – bateriový prostor čidla teploty/vlhkosti/větru
- Tlačítka: TX – odeslání signálu z čidla do stanice, 1/2/3 – přepínání čísla kanálu čidla, WAVE – manuální aktivace/deaktivace příjmu DCF signálu
- 50 – montážní tyč (průměr 26 mm)
- 51 – montážní základna

Technické specifikace:

hodiny řízené rádiovým signálem DCF77

formát času: 12/24 h

vnitřní teplota: -10 °C až +50 °C, rozlišení 0,1 °C

venkovní teplota: -30 °C až +60 °C, rozlišení 0,1 °C

přesnost měření teploty: ±1 °C pro rozmezí 20 °C až +24 °C, ±2 °C pro rozmezí 0 °C až +20 °C a



24 °C až +40 °C, ±3 °C pro rozmezí -20 °C až 0 °C a 40 °C až +50 °C, ±4 °C pro ostatní rozmezí

vnitřní a venkovní vlhkost: 1–99 % RV, rozlišení 1 %
přesnost měření vlhkosti: 5 %
zobrazení teploty měření: °C/°F
měřicí rozpětí bar. tlaku: 800 hPa až 1 100 hPa
jednotka tlaku: hPa/inHg
měřicí rozpětí čidla větru: 0 až 127,5 km/h
jednotka větru: km/mpH
měřicí rozpětí čidla srážek: 0 až 2 999 mm
jednotka srážek: mm/inch
dosah rádiového signálu: až 100 m ve volném prostoru
počet čidel, která lze připojit: max. 3 (čidlo teploty/vlhkosti/větru), max. 1 (čidlo srážek)
bezdrátové čidlo: přenosová frekvence 433 MHz, 10 mW e.r.p. max.
napájení stanice: 3× 1,5 V AAA baterie (nejsou součástí)
 adaptér AC 230 V/DC 5 V, 300 mA (součástí balení)
napájení čidla teploty/vlhkosti/větru: 4× 1,5 V AA (nejsou součástí)
napájení čidla srážek: 2× 1,5 V AA (nejsou součástí)
rozměry a hmotnost stanice: 17 × 192 × 127 mm, 364 g
rozměry a hmotnost čidla teploty/vlhkosti/větru: 275 × 135 × 310 mm, 377 g (bez baterií)
rozměry a hmotnost čidla srážek: 100 × 106 × 166 mm, 220 g (bez baterií)

Uvedení do provozu/instalace

1. Připojte do stanice síťový zdroj, potom vložte baterie nejdřív do meteostanice a poté do bezdrátového čidla teploty/vlhkosti/větru a bezdrátového čidla srážek. Bateriový kryt čidla srážek je chráněn šroubky, použijte vhodný šroubovák.
2. Při vkládání baterií dbejte na správnou polaritu, aby nedošlo k poškození meteostanice nebo čidel. Používejte pouze alkalické baterie stejného typu, nepoužívejte nabíjecí baterie.
3. Všechny jednotky umístěte vedle sebe. Meteostanice automaticky vyhledá signál z čidel do 3 minut. Neení-li nalezen signál z čidel, stiskněte na meteostanici dlouze tlačítko  pro opakování vyhledávání a na čidle stiskněte tlačítko TX.
4. Pro zajištění správného měření je nutné čidlo teploty/vlhkosti/větru a čidlo srážek umístit výše nad povrch (min. 1,5 m) na vodorovnou plochu a mimo stavby a konstrukce. Obě čidla musí být pevně přišroubována, aby nedošlo k jejich poškození. Nejdříve přišroubujte montážní desku na rovný povrch a potom do ní montážní tyč, na kterou přišroubujete čidlo teploty/vlhkosti/větru. Vítr musí volně proudit okolo čidla větru ze všech směrů. Ujistěte se, že se směrovka větru a vrtule pro měření rychlosti větru mohou volně otáčet. Podle vestavěného kompasu musí šipka severu (N) směřovat na sever i ve skutečnosti. Jinak směr, ze kterého přichází vítr, se bude vždy zobrazovat nesprávně. Po výběru vhodného místa se před montáží ujistěte, že hlavní stanice je v dosahu čidel. V zastavěných prostorách může dosah čidel rapidně klesnout.
5. Čidla nedávejte na kovové předměty, sníží se dosah jejich vysílání.
6. Objeví-li se ikona slabé baterie, vyměňte baterie v čidlech nebo v meteostanici.

Změna kanálu a připojení dalších čidel (platí pro čidlo teploty/vlhkosti/srážek)

1. Opakováním stiskem tlačítka  zvolte požadovaný kanál čidla – č. 1, 2 nebo 3. Poté dlouze stiskněte tlačítko , ikona  začne blikat.
2. Na zadní straně čidla oddělte kryt bateriového prostoru, nastavte přepínač na požadované číslo kanálu čidla (1, 2, 3) a vložte baterie (4× 1,5 V AA). Do 3 minut dojde k načtení údajů z čidla.
3. Nedojde-li k vyhledání signálu čidla, vyjměte baterie a znovu postupujte podle bodů 1 a 2 nebo stiskněte tlačítko TX.

Upozornění:

Anemometr (rychlost a směr větru) je funkční pouze na kanálu č. 1 (náhradní čidlo E06016).
Kanál č. 2 a č. 3 slouží pro informaci o venkovní teplotě a vlhkosti (náhradní čidlo E06018).

Nastavení zobrazení údajů z více čidel, automatická rotace hodnot připojených čidel

Opakovaným stiskem tlačítka  na meteostanici postupně zobrazíte údaje ze všech připojených čidel. Lze také aktivovat automatickou rotaci údajů z připojených čidel:

1. zapnutí rotace

Stiskněte několikrát tlačítko , dokud se na displeji nezobrazí ikona .



Postupně budou automaticky a opakovaně zobrazeny údaje ze všech 3 čidel.

2. vypnutí rotace

Stiskněte několikrát tlačítko , dokud nezmizí ikona .

Rádiem řízené hodiny (DCF77)

Bezdrátové čidlo teploty/vlhkosti/větru začne po spárování s meteostanicí automaticky vyhledávat signál DCF77 (dále jen DCF) po dobu 5 min, bliká ikona . (Senzor DCF je umístěn v bezdrátovém čidlu teploty/vlhkosti/větru.)

Signál nalezen – ikona  přestane blikat a zobrazí se aktuální čas s ikonou DCF .

Signál nenalezen – ikona DCF  nebude zobrazena. DCF signál bude denně synchronizován mezi 2:00 až 3:00 ráno.

Signál DCF můžete vyhledat také manuálně.

Stiskněte dlouze tlačítko WAVE, umístěné v bateriovém prostoru čidla teploty/vlhkosti/větru.

Čidlo začne vyhledávat signál DCF. Pro ukončení vyhledávání stiskněte znovu dlouze tlačítko WAVE. *Poznámka: V případě, že stanice zachytí signál DCF, ale zobrazený aktuální čas nebude správný (např. posunutý o ±1 hodinu), je zapotřebí vždy nastavit správný časový posun v zemi, kde je stanice používána, viz. Manuální nastavení.*

V normálních podmínkách (v bezpečné vzdálenosti od zdrojů rušení, jako jsou např. televizní přijímače, monitory počítačů) trvá zachycení časového signálu několik minut. V případě, že meteostanice tento signál nezachytí, postupujte podle následujících kroků:

1. Přemístíte meteostanici na jiné místo a pokuste se o nové zachycení signálu DCF.
2. Zkontrolujte vzdálenost hodin od zdrojů rušení (monitory počítačů nebo televizní přijímače). Měla by být při příjmu tohoto signálu alespoň 1,5 až 2 metry.
3. Nedávejte meteostanici při příjmu DCF signálu do blízkosti kovových dveří, okenních rámu nebo jiných kovových konstrukcí či předmětů (pračky, sušičky, chladničky atd.).
4. V prostorách ze železobetonových konstrukcí (sklepy, výškové domy atd.) je příjem signálu DCF podle podmínek slabší. V extrémních případech umístěte meteostanici poblíž okna směrem k vysílači.

Příjem radiosignálu DCF 77 ovlivňují následující faktory:





- silné zdi a izolace, suterénní a sklepní prostory,
- nevhodné lokální geografické podmínky (lze těžko dopředu odhadnout),
- atmosférické poruchy, bouřky, neodrušené elektrospotřebiče, televizory a počítače, umístěné v blízkosti radiopřijímače DCF.

Manuální nastavení

Veškeré změny hodnot proveďte pomocí tlačítek  a .



Po nastavení požadované hodnoty a nestisknutí žádného dalšího tlačítka se nastavené hodnoty automaticky uloží a displej se přepne do běžného zobrazení.

Nastavení času, data a časové zóny

1. Stiskněte krátce tlačítko .
2. Stiskněte na 3 s tlačítko  a nastavte pomocí tlačítek  a  následující hodnoty: časovou zónu, jazyk kalendáře (ENG, GER, FRE, ITA, DUT, SPA, DAN), rok, formát data, měsíc, den, formát času 12/24 h, hodinu, minutu, vteřinu.
3. Nastavenou hodnotu potvrďte stiskem tlačítka , přidržením šipek postupujete rychleji.



Nastavení budíku





Meteostanice umožňuje nastavit 2 budíky.

1. Stiskněte 2× krátce tlačítko .
2. Stiskněte na 3 s tlačítko  a šipkami nastavte hodinu a minutu buzení.
3. Nastavenou hodnotu potvrďte stiskem , přidržením šipek postupujete rychleji.

Aktivace/deaktivace/opakované buzení





Postupným stlačením tlačítka  aktivujete budík 1 (AL1); budík 2 (AL2); nebo oba budíky současně (AL1, AL2); deaktivujete budíky.

Zvonení budíku odložíte na 5 minut tlačítkem  Z. Po stisknutí začnou blikat ikony **AL1**  **AL2**  **Z**.





Budík vypnete pomocí tlačítka . Po stisknutí přestanou blikat ikony **AL1**  **AL2**  **Z** a zůstane svítit pouze **AL1**  **AL2** . Budík bude znovu zvonit další den.

Nastavení nadmořské výšky a atmosférického tlaku





Stanice zobrazuje atmosférický tlak v hPa nebo inHg a také historii tlaku v uplynulých 12 hodinách. Pro přesnější výpočet hodnoty tlaku je vhodné manuálně nastavit nadmořskou výšku místa, kde je meteostanice používána.

1. Stiskněte 3× krátce tlačítko .
2. Stiskněte na 3 s tlačítko  - a nastavte pomocí šipek nadmořskou výšku v rozmezí -90 m až +1 990 m (rozdílení 10 m).
3. Stiskem tlačítka  změňte jednotku tlaku „M/hpa“ nebo „Ft/inHg“.
4. Stiskněte krátce tlačítko  pro ukončení nastavení.

Nastavení jednotky srážek



1. Stiskněte 5× tlačítko , potom na 3 s stiskněte tlačítko .
2. Pomocí šipek  a  nastavte jednotku mm nebo inches.
3. Stiskněte krátce tlačítko  pro ukončení nastavení.

Nastavení jednotky rychlosti větru

1. Stiskněte 6× tlačítko , potom na 3 s stiskněte tlačítko .
2. Pomocí šipek  a  nastavte jednotku km/h nebo mph.
3. Stiskněte krátce tlačítko  pro ukončení nastavení.

Nastavení teplotních limitů maximální a minimální teploty









Teplotní limity lze nastavit samostatně až pro 3 čidla venkovní teploty.

Při aktivaci minimálního nebo maximálního teplotního limitu se zobrazí ikona **LO**  (min) nebo **HI**  (max); při deaktivaci zmizí.

Rozmezí teplotních limitů



	Venkovní (outdoor)	Vnitřní (indoor)
Minimální	-30 °C až +10 °C	0 °C až 23 °C
Maximální	28 °C až +60 °C	26 °C až 50 °C
Rozdíl	0,5 °C	0,5 °C

V běžném zobrazení přepněte opakovaným stiskem tlačítka  na čidlo 1, 2 nebo 3 a postupujte pro každé čidlo následujícím způsobem.









1. Stiskněte 4× krátce tlačítko .
2. Stiskněte na 3 s tlačítko  a nastavte minimální venkovní (outdoor) teplotu.
3. Stiskněte krátce tlačítko  a aktivujte (ON)/deaktivujte (OF) venkovní minimální teplotní výstrahu.
4. Stiskněte krátce tlačítko  a nastavte minimální venkovní (outdoor) teplotu.
5. Stiskněte krátce tlačítko  a zapněte (ON)/vypněte (OF) venkovní maximální teplotní výstrahu.
6. Stiskněte krátce tlačítko  a nastavte minimální vnitřní (indoor) teplotu.
7. Stiskněte krátce tlačítko  a zapněte (ON)/vypněte (OF) vnitřní minimální teplotní výstrahu.
8. Stiskněte krátce tlačítko  a nastavte minimální vnitřní (indoor) teplotu.
9. Stiskněte krátce tlačítko  a zapněte (ON)/vypněte (OF) vnitřní maximální teplotní výstrahu.

Při překročení nastaveného teplotního limitu zazní po dobu 1 minuty zvukový signál a hodnota začne blikat. Stiskem libovolného tlačítka na displeji zrušíte výstražný zvukový signál, ale symbol zapnutého alarmu bude na displeji stále blikat. Jakmile teplota poklesne pod nastavený limit, přestane blikat i symbol na displeji.

Trend teploty, vlhkosti a tlaku

Stoupající 
Stálý 
Klesající 

Fáze měsíce

							
1	2	3	4	5	6	7	8

- | | |
|--------------------------|-------------------------|
| 1 – Novoluní | 5 – Úplněk |
| 2 – Odcházející novoluní | 6 – Ubývající úplněk |
| 3 – První čtvrt' | 7 – Poslední čtvrt' |
| 4 – Dorůstající úplněk | 8 – Blížíci se novoluní |

Poznámka: V době mezi 18:00 až 06:00 budou zobrazeny hvězdy kolem ikony měsíce.

Zobrazení maximálních a minimálních naměřených hodnot teploty/vlhkosti a větru

Opakováním stiskem tlačítka  budou postupně zobrazeny maximální a minimální naměřené hodnoty teplot a vlhkosti a maximální hodnota větru.

Paměť naměřených hodnot se automaticky vymaže každý den v 00:00.

Nebo stisknete dlouze tlačítko , paměť bude manuálně vymazána.

Zobrazení naměřených hodnot čidla srážek

Opakováním stiskem tlačítka  budou postupně zobrazeny naměřené hodnoty srážek v různém období.

Celkově – Accumulated

Dnes – Today

Poslední hodinu – Last hour

Včera – Yesterday

Tento týden – This week

Dlouhým stiskem tlačítka  smažete naměřenou hodnotu.

Podsвіcení displeje stanice

Při napájení z adaptéru:

Automaticky je nastaveno trvalé podsвіcení displeje.

Opakováním stiskem tlačítka SNOOZE/LIGHT lze nastavit 4 režimy trvalého podsвіcení (vypnuto, maximální úroveň, střední úroveň, nízká úroveň).

Při napájení pouze bateriemi 3x 1,5 V AAA:

Podsвіcení displeje je vypnuté, po stlačení tlačítka SNOOZE/LIGHT se displej rozsvítí na 5 sekund a poté se vypne. Při napájení pouze na baterie nelze aktivovat trvalé podsвіcení displeje!

Poznámka:

Vložené baterie slouží jako záloha naměřených/nastavených dat.

Pokud nebudou vloženy baterie a odpojíte síťový zdroj, všechna data budou smazána.

Předpověď počasí

Stanice předpovídá počasí na základě změn atmosférického tlaku na příštích 12–24 hodin po okolí vzdálené 15–20 km.





Přesnost předpovědi počasí je 70–75 %. Ikona předpovědi je zobrazena v poli č. 7.

Protože předpověď počasí nemusí vždy na 100 % vycházet, nemůže být výrobce ani prodejce odpovědný za jakékoliv ztráty způsobené nepřesnou předpovědí počasí.

Při prvním nastavení nebo po resetování meteostanice bude aktivován learning režim, na displeji stanice bude zobrazeno LEARNING...

Stanice bude vyhodnocovat naměřená data a zpřesňovat předpověď.
Tento režim trvá 14 dní, potom automaticky ikona LEARNING... zmizí.



Ikony předpovědi počasí:

				
slunečno	oblačno	zataženo	déšť/sněžení	bouřka/silné sněžení

Péče a údržba

- Než začnete s výrobkem pracovat, pozorně si přečtěte uživatelský manuál.
- Nevystavujte výrobek přímému slunečnímu světlu, extrémnímu chladu a vlhku a náhlým změnám teploty, snížilo by to přesnost snímání.
- Neumísťujte výrobek do míst náchylných k vibracím a otřesům, mohlo by dojít k jeho poškození.
- Nevystavujte výrobek nadměrnému tlaku, nárazům, prachu, vysoké teplotě nebo vlhkosti, mohly by způsobit poruchu funkčnosti výrobku, kratší energetickou výdrž, poškození baterií a deformaci plastových částí.
- Nevystavujte výrobek dešti ani vlhku, není určen pro venkovní použití.
- Neumísťujte na výrobek zdroje otevřeného ohně, např. zapálenou svíčku.
- Neumísťujte výrobek na místa, kde není zajištěno dostatečné proudění vzduchu.
- Nezasahujte do vnitřních elektrických obvodů výrobku. Mohli byste jej poškodit a automaticky tím ukončit platnost záruky. Výrobek by měl opravovat pouze kvalifikovaný odborník.
- K čištění používejte mírně navlhčený jemný hadřík. Nepoužívejte rozpouštědla ani čisticí přípravky, mohly by poškrábat plastové části a narušit elektrické obvody.
- Výrobek neponořujte do vody ani jiných kapalin.
- Výrobek nesmí být vystaven kapající ani stříkající vodě.
- Při poškození nebo vadě výrobku neprovádějte žádné opravy sami. Předejte jej k opravě do prodejny, kde jste jej zakoupili.
- Výrobek umístěte mimo dosah dětí, není to hračka.
- Odstraňujte vybité baterie, mohly by vytéct a výrobek poškodit. Používejte jen nové baterie doporučeného typu a při jejich výměně dbejte na správnou polaritu.
- Baterie nevhazujte do ohně, nerozebírejte, nezkratujte.
- Tento přístroj není určen pro používání osobami (včetně dětí), jimž fyzická, smyslová nebo mentální neschopnost či nedostatek zkušeností a znalostí zabráňuje v bezpečném používání přístroje, pokud na ně nebude dohlíženo nebo pokud nebyly instrouovány ohledně použití tohoto přístroje osobou zodpovědnou za jejich bezpečnost. Je nutný dohled nad dětmi, aby se zajistilo, že si nebudou s přístrojem hrát.

Zařízení a baterie se po upotřebení stává nebezpečným odpadem, nevhazujte je do běžného komunálního odpadu, ale odevzdejte na místě zpětného odběru – např. v obchodě, kde jste přístroj zakoupili. Výrobek lze provozovat na základě všeobecného oprávnění č. VO-R/10/03.2021-4 v platném znění.

 Nevyhazujte elektrické spotřebiče jako netříděný komunální odpad, použijte sběrná místa tříděného odpadu. Pro aktuální informace o sběrných místech kontaktujte místní úřady. Pokud  jsou elektrické spotřebiče uloženy na skládkách odpadků, nebezpečné látky mohou prosakovat do podzemní vody a dostat se do potravního řetězce a poškozovat vaše zdraví.

Tímto EMOS spol. s r. o. prohlašuje, že typ rádiového zařízení E6016 je v souladu se směrnicí 2014/53/EU. Úplné znění EU prohlášení o shodě je k dispozici na těchto internetových stránkách <http://www.emos.eu/download>.

SK | Bezdrôtová meteostanica

- 1 – tlačidlo snooze/light
- 2 – číslo čidla teploty/vlhkosti a vetra 1/2/3
- 3 – vonkajšia teplota
- 4 – rotácia údajov z pripojených čidiel
- 5 – trend vonkajšej teploty
- 6 – trend vonkajšej vlhkosti
- 7 – predpoveď počasia
- 8 – fáza mesiaca
- 9 – história tlaku
- 10 – hodnota tlaku
- 11 – trend tlaku
- 12 – teplotný alarm vnútornej teploty
- 13 – vnútorná teplota
- 14 – trend vnútornej teploty
- 15 – vybité batérie v stanici
- 16 – trend vnútornej vlhkosti
- 17 – vnútorná vlhkosť
- 18 – budík č.1/č.2
- 19 – čas, príjem DCF signálu, letný čas (DST)
- 20 – deň v týždni
- 21 – tlačidlo UP - krok vpred pri nastavení, pamäť Max/Min teploty a vlhkosti
- 22 – dátum
- 23 – tlačidlo DOWN - krok vzad pri nastavení
- 24 – ukazovateľ smeru vetra
- 25 – tlačidlo CHANNEL - vyhľadanie signálu z čidla/prepínanie údajov z pripojených čidiel
- 26 – smer vetra: S – juh, W – západ, N – sever, E – východ
- 27 – tlačidlo ALARM - aktivácia/deaktivácia budíka
- 28 – tlačidlo SET - nastavenie jednotky teploty °C / °F, nastavenie funkcií
- 29 – tlačidlo MODE - prepnutie zobrazeného režimu
- 30 – údaje z čidla zrážok
- 31 – signál z čidla zrážok
- 32 – vybité batérie v čidle zrážok
- 33 – rýchlosť vetra
- 34 – signál z čidla teploty/vlhkosti a vetra
- 35 – vybité batérie v čidle teploty/vlhkosti a vetra
- 36 – vonkajšia vlhkosť
- 37 – teplotný alarm vonkajšej teploty
- 38 – vybité batérie v čidle teploty/vlhkosti a vetra
- 39 – vstup pre sieťový zdroj
- 40 – batériový priestor
- 41 – stojanček
- 42 – reproduktor alarmu
- 43 – otvory pre zavesenie na stenu
- 44 – batériový kryt čidla zrážok
- 45 – mriežka čidla zrážok
- 46 – misky čidla vetra
- 47 – kompas
- 48 – lopatka smeru vetra
- 49 – batériový priestor čidla teploty/vlhkosti/vetra
- Tlačidlá: TX - odoslanie signálu z čidla do stanice, 1/2/3 - prepínanie čísla kanálu čidla, WAVE - manuálna aktivácia/deaktivácia príjmu DCF signálu
- 50 – montážna tyč (priemer 26 mm)
- 51 – montážna základňa

Technické špecifikácie:

hodiny riadené rádiovým signálom DCF77

formát času: 12/24 h

vnútorná teplota: -10 °C až +50 °C, rozlíšenie 0,1 °C

vonkajšia teplota: -30 °C až +60 °C, rozlíšenie 0,1 °C

presnosť merania teploty: ±1 °C pre rozmedzie 20 °C až +24 °C, ±2 °C pre rozmedzie 0 °C až +20 °C a 24 °C až +40 °C, ±3 °C pre rozmedzie -20 °C až 0 °C a 40 °C až +50 °C, ±4 °C pre ostatné rozmedzie.

Vnútorná a vonkajšia vlhkosť: 1–99 % RV, rozlíšenie 1 %

presnosť merania vlhkosti: 5 %

zobrazenie teploty merania: °C/°F

meracie rozpätie bar. tlaku: 800 hPa až 1 100 hPa

jednotka tlaku: hPa/inHg

meracie rozpätie čidla vetra: 0 až 127,5 km/h

jednotka vetra: km/mph

meracie rozpätie čidla zrážok: 0 až 2 999 mm



jednotka zrážok: mm/inch

dosah rádiového signálu: až 100 m vo voľnom priestore
počet čidiel, ktoré je možné pripojiť: max. 3 (čidlo teploty/vlhkosti/vetra), max. 1 (čidlo zrážok)
bezdrtové čidlo: prenosová frekvencia 433 MHz, 10 mW e.r.p. max.
napájanie stanice: 3× 1,5 V AAA batérie (nie sú súčasťou)
 adaptér AC 230 V/DC 5 V, 300 mA (súčasťou balenia)
napájanie čidla teploty/vlhkosti/vetra: 4× 1,5 V AA (nie sú súčasťou)
napájanie čidla zrážok: 2× 1,5 V AA (nie sú súčasťou)
rozmery a hmotnosť stanice: 17 × 192 × 127 mm, 364 g
rozmery a hmotnosť čidla teploty/vlhkosti/vetra: 275 × 135 × 310 mm, 377 g (bez batérií)
rozmery a hmotnosť čidla zrážok: 100 × 106 × 166 mm, 220 g (bez batérií)

Uvedenie do prevádzky/inštalácia

1. Pripojte do stanice sieťový zdroj, potom vložte batérie najskôr do meteostanice a potom do: bezdrôtového čidla teploty/vlhkosti/vetra a bezdrôtového čidla zrážok. Batériový kryt čidla zrážok je chránený skrutkami, použite vhodný skrutkovač.
2. Pri vkladaní batérií dbajte na správnu polaritu, aby nedošlo k poškodeniu meteostanice alebo čidiel. Používajte len alkalické batérie rovnakého typu, nepoužívajte nabíjacie batérie.
3. Všetky jednotky umiestnite vedľa seba. Meteostanica automaticky vyhľadá signál z čidiel do 3 minút. Ak nie je nájdený signál z čidiel, stlačte na meteostanici dlhšie tlačidlo  pre opakované vyhľadávanie a na čidle stlačte tlačidlo TX.
4. Pre zaistenie správneho merania je nutné čidlo teploty/vlhkosti/vetra a čidlo zrážok umiestniť vyššie nad povrch (min. 1,5 m) na vodorovnú plochu a mimo stavby a konštrukcie. Obe čidla musia byť pevne priskrutkované, aby nedošlo k ich poškodeniu. Najskôr priskrutkujte montážnu dosku na rovný povrch a potom do nej montážnu tyč na ktorú priskrutkujete čidlo teploty/vlhkosti/vetra. Vietor musí voľne prúdiť okolo čidla vetra zo všetkých smerov. Uistite sa, že sa smerovka vetra a vrtuľa pre meranie rýchlosti vetra môžu voľne otáčať. Podľa vstavaného kompasu musí šípka severu (N) smerovať na sever aj v skutočnosti. Inak smer, z ktorého prichádza vietor, sa bude vždy zobrazovať nesprávne. Po výbere vhodného miesta sa pred montážou uistite, že hlavná stanica je v dosahu čidiel. V zastavaných priestoroch môže dosah čidiel rapídne klesnúť.
5. Čidlá nedávajte na kovové predmety, zníži sa dosah ich vysielania.
6. Ak sa objaví ikona slabšej batérie, vymeňte batérie v čidlách alebo v meteostanici.

Zmena kanála a pripojenie ďalších čidiel (platí pre čidlo teploty/vlhkosti/zrážok)

1. Opakovaným stlačením tlačidla  zvolte požadovaný kanál čidla – č. 1, 2 alebo 3. Potom dlhšie stlačte tlačidlo , ikona  začne blikať.
2. Na zadnej strane čidla oddel'te kryt batériového priestoru, nastavte prepínač na požadované číslo kanálu čidla (1, 2, 3) a vložte batérie (4× 1,5 V AA). Do 3 minút dôjde k načítaniu údajov z čidla.
3. Ak nedôjde k vyhľadaniu signálu čidla, vyberte batérie a znova postupujte podľa bodov 1 a 2 alebo stlačte tlačidlo TX.

Upozornenie:



Anemometer (rýchlosť a smer vetra) je funkčný len na kanáli č. 1 (náhradné čidlo E06016). Kanál č. 2 a č. 3 slúži pre informáciu o vonkajšej teplote a vlhkosti (náhradné čidlo E06018).

Nastavenie zobrazenia údajov z viacerých čidiel, automatická rotácia hodnôt pripojených čidiel

Opakovaným stlačením tlačidla  na meteostanici postupne zobrazíte údaje zo všetkých pripojených čidiel.

Možno tiež aktivovať automatickú rotáciu údajov z pripojených čidiel:

1. zapnutie rotácie

Stlačte niekoľkokrát tlačidlo , kým sa na displeji nezobrazí ikona .



Postupne budú automaticky a opakovane zobrazené údaje zo všetkých 3 čidiel.

2. vypnutie rotácie

Stlačte niekoľkokrát tlačidlo , kým nezmizne ikona .

Rádiom riadené hodiny (DCF77)

Bezdrôtové čidlo teploty/vlhkosti/vetra začne po spárovaní s meteostanicou automaticky vyhľadávať signál DCF77 (ďalej len DCF) po dobu 5 min, bliká ikona . (Senzor DCF je umiestnený v bezdrôtovom čidle teploty/vlhkosti/vetra).

Signál nájdený – ikona  prestane blikat a zobrazí sa aktuálny čas s ikonou DCF .

Signál sa nenašiel – ikona DCF  nebude zobrazená. DCF signál bude denne synchronizovaný medzi 2:00 až 3:00 ráno.

Signál DCF môžete vyhľadať aj manuálne.

Stlačte dlhšie tlačidlo WAVE, umiestnené v batériovom priestore čidla teploty/vlhkosti/vetra.

Čidlo začne vyhľadať signál DCF. Pre ukončenie vyhľadávania stlačte znovu dlhšie tlačidlo WAVE.

Poznámka: V prípade, že stanica zachytí signál DCF, ale zobrazený aktuálny čas nebude správny (napr. posunutý o ±1 hodinu, je potrebné vždy nastaviť správny časový posun v krajine, kde sa stanica používa, viď. Manuálne nastavenie).

V normálnych podmienkach (v bezpečnej vzdialenosti od zdrojov rušenia, ako sú napr. televízne prijímače, monitory počítačov) trvá zacytenie časového signálu niekoľko minút. V prípade, že meteostanica tento signál nezachytí, postupujte podľa nasledujúcich krokov:

1. Premiestnite meteostanicu na iné miesto a pokúste sa o nové zachytenie DCF signálu.
2. Skontrolujte vzdialenosť hodín od zdrojov rušenia (monitory počítačov alebo televízne prijímače). Mala by byť pri prijíme tohto signálu aspoň 1,5 až 2 metre.
3. Nedávajte meteostanicu pri prijíme DCF signálu do blízkosti kovových dverí, okenných rámov alebo iných kovových konštrukcií či predmetov (práčky, sušičky, chladničky atď.).
4. V priestoroch zo železobetónových konštrukcií (pivnice, výškové domy atď.) je príjem DCF signálu podľa podmienok slabší. V extrémnych prípadoch umiestnite meteostanicu blízko okna smerom k vysielачu.

Príjem rádio signálu DCF 77 ovplyvňujú nasledujúce faktory:





- silné múry a izolácie, suterénne a pivničné priestory,
- nevhodné lokálne geografické podmienky (možno ťažko dopredu odhadnúť),
- atmosférické poruchy, búrky, neodrušené elektrosпотребиče, televízory a počítače, umiestnené v blízkosti rádioprijímača DCF.

Manuálne nastavenie

Všetky zmeny hodnôt vykonajte pomocou tlačidiel  a .



Po nastavení požadovanej hodnoty a nestlačenia žiadneho ďalšieho tlačidla sa nastavené hodnoty automaticky uložia a displej sa prepne do bežného zobrazenia.

Nastavenie času, dátumu a časovej zóny

1. Stlačte krátko tlačidlo .
2. Stlačte na 3 s tlačidlo  a nastavte pomocou tlačidiel  a  nasledujúce hodnoty: časovú zónu, jazyk kalendára (ENG, GER, FRE, ITA, DUT, SPA, DAN), rok, formát dátumu, mesiac, deň, formát času 12/24 h, hodinu, minútu, sekundu.
3. Nastavenú hodnotu potvrdíte stlačením tlačidla , pridržením šípok postupujete rýchlejšie.









Nastavenie budíka

Meteostanica umožňuje nastaviť 2 budíky.

1. Stlačte 2x krátko tlačidlo .
2. Stlačte na 3 s tlačidlo  a šípkami nastavte hodinu a minútu budenia.
3. Nastavenú hodnotu potvrdíte stlačením , pridržením šípok postupujete rýchlejšie.





Aktivácia/deaktivácia/opakované budenie

Postupným stlačením tlačidla  aktivujete budík 1 (AL1); budík 2 (AL2); alebo oba budíky súčasne (AL1, AL2); deaktivujete budíky.





Zvonenie budíka odložíte na 5 minút tlačidlom  **ZZ**. Po stlačení začnú blikat ikony **AL1**  **AL2**  **ZZ**. Budík vypnete pomocou tlačidla . Po stlačení prestanú blikat ikony **AL1**  **AL2**  **ZZ** a zostane svietiť iba **AL1**  **AL2** . Budík bude znova zvonit ďalší deň.

Nastavenie nadmorskej výšky a atmosférického tlaku





Stanica zobrazuje atmosférický tlak v hPa alebo inHg a tiež históriu tlaku v uplynulých 12 hodinách. Pre presnejší výpočet hodnoty tlaku, je vhodné manuálne nastaviť nadmorskú výšku miesta, kde sa meteorostanica používa.

1. Stlačte 3× krátko tlačidlo .
2. Stlačte na 3 s tlačidlo  - a nastavte pomocou šípok nadmorskú výšku v rozmedzí -90 m až +1 990 m (rozlíšenie 10 m).
3. Stlačením tlačidla  zmeníte jednotku tlaku „M/hpa“ alebo „Ft/inHg“.
4. Stlačte krátko tlačidlo  pre ukončenie nastavenia.

Nastavenie jednotky zrážok



1. Stlačte 5× tlačidlo , potom na 3 s stlačte tlačidlo .
2. Pomocou šípok  a  nastavte jednotku mm alebo inches.
3. Stlačte krátko tlačidlo  pre ukončenie nastavenia.

Nastavenie jednotky rýchlosti vetra

1. Stlačte 6× tlačidlo , potom na 3 s stlačte tlačidlo .
2. Pomocou šípok  a  nastavte jednotku km/h alebo mph.
3. Stlačte krátko tlačidlo  pre ukončenie nastavenia.

Nastavenie teplotných limitov maximálnej a minimálnej teploty









Teplotné limity možno nastaviť samostatne až pre 3 čídlá vonkajšej teploty.

Pri aktivácii minimálneho alebo maximálneho teplotného limitu sa zobrazí ikona  (min) alebo  (max); pri deaktivácii zmizne.

Rozmedzie teplotných limitov



	Vonkajšie (outdoor)	Vnútorne (indoor)
Minimálne	-30 °C až +10 °C	0 °C až 23 °C
Maximálne	28 °C až +60 °C	26 °C až 50 °C
Rozlíšenie	0,5 °C	0,5 °C

V bežnom zobrazení prepnete opakovaným stlačením tlačidla  na čidlo 1, 2 alebo 3 a postupujte pre každé čidlo nasledujúcim spôsobom.









1. Stlačte 4× krátko tlačidlo .
 2. Stlačte na 3 s tlačidlo  a nastavte minimálnu vonkajšiu (outdoor) teplotu.
 3. Stlačte krátko tlačidlo  a aktivujte (ON)/deaktivujte (OF) vonkajšiu minimálnu teplotnú výstrahu.
 4. Stlačte krátko tlačidlo  a nastavte minimálnu vonkajšiu (outdoor) teplotu.
 5. Stlačte krátko tlačidlo  a zapnite (ON)/vypnite (OF) vonkajšiu maximálnu teplotnú výstrahu.
 6. Stlačte krátko tlačidlo  a nastavte minimálnu vnútornú (indoor) teplotu.
 7. Stlačte krátko tlačidlo  a zapnite (ON)/vypnite (OF) vnútornú minimálnu teplotnú výstrahu.
 8. Stlačte krátko tlačidlo  a nastavte minimálnu vnútornú (indoor) teplotu.
 9. Stlačte krátko tlačidlo  a zapnite (ON)/vypnite (OF) vnútornú maximálnu teplotnú výstrahu.
- Pri prekročení nastaveného teplotného limitu zaznie po dobu 1 minúty zvukový signál a hodnota začne blikať.

Stlačením ľubovoľného tlačidla na displeji zrušíte výstražný zvukový signál, ale symbol zapnutého alarmu bude na displeji stále blikať. Akonáhle teplota poklesne pod nastavený limit, prestane blikať aj symbol na displeji.

Trend teploty, vlhkosti a tlaku

Stúpajúci 
Stály 
Klesajúci 

Fázy mesiaca

							
1	2	3	4	5	6	7	8

1 – Nov

2 – Dorastajúci kosák

3 – Prvá štvrt'

4 – Dorastajúci Mesiac

5 – Spln

6 – Cúvajúci Mesiac

7 – Posledná štvrt'

8 – Ubúdajúci kosák

Poznámka: V čase medzi 18:00 až 06:00 budú zobrazené hviezdy okolo ikony mesiaca.

Zobrazenie maximálnych a minimálnych nameraných hodnôt teploty/vlhkosti a vetra

Opakovaným stlačením tlačidla  budú postupne zobrazené maximálne a minimálne namerané hodnoty teplôt a vlhkosti a maximálna hodnota vetra.

Pamäť nameraných hodnôt sa automaticky vymaže každý deň o 00:00.

Alebo dlhým stlačením tlačidla , pamäť bude manuálne vymazaná.

Zobrazenie nameraných hodnôt čidla zrážok

Opakovaným stlačením tlačidla  budú postupne zobrazené namerané hodnoty zrážok v rôznom období. Celkovo – Accumulated

Dnes – today

Poslednú hodinu – Last hour

Včera – yesterday

Tento týždeň – this week

Dlhým stlačením tlačidla  zmažete nameranú hodnotu.

Podsvietenie displeja stanice

Pri napájaní z adaptéra:

Automaticky je nastavené trvalé podsvietenie displeja.

Opakovaným stlačením tlačidla SNOOZE/LIGHT možno nastaviť 4 režimy trvalého podsvietenia (vypnuté, maximálna úroveň, stredná úroveň, nízka úroveň).

Pri napájaní iba batériami 3× 1,5 V AAA:

Podsvietenie displeja je vypnuté, po stlačení tlačidla SNOOZE/LIGHT sa displej rozsvieti na 5 sekúnd a potom sa vypne. Pri napájaní iba na batérie nie je možné aktivovať trvalé podsvietenie displeja!

Poznámka:

Vložené batérie slúžia ako záloha nameraných/nastavených dát.

Pokiaľ nebudú vložené batérie a odpojíte sieťový zdroj, všetky dáta budú vymazané.

Predpoveď počasia

Stanica predpovedá počasie na základe zmien atmosférického tlaku na najbližších 12–24 hodín pre okolie vzdialené 15–20 km.

Presnosť predpovede počasia je 70–75%. Ikona predpovede je zobrazená v poli č. 7.





Pretože predpoveď počasia nemusí vždy na 100% vychádzať, nemôže byť výrobca ani predajca zodpovedný za akékoľvek straty spôsobené nepresnou predpoveďou počasia.

Pri prvom nastavení alebo po resetovaní meteostanice bude aktivovaný learning režim, na displeji stanice bude zobrazené LEARNING...

Stanica bude vyhodnocovať namerané dáta a spresňovať predpoveď.

Tento režim trvá 14 dní, potom automaticky ikona LEARNING ... zmizne.

Ikony predpovede počasia:

				
slnečno	oblačno	zamračené	dážď/ sneženie	búrka/silné sneženie

Starostlivosť a údržba

- Skôr ako začnete s výrobkom pracovať, pozorne si prečítajte užívateľský manuál.
- Nevystavujte výrobok priamemu slnečnému svetlu, extrémnemu chladu a vlhku a náhlym zmenám teploty, znížilo by to presnosť snímania.
- Neumiestňujte výrobok do miest náchytných k vibráciám a otrasom, mohlo by dôjsť k jeho poškodeniu.
- Nevystavujte výrobok nadmernému tlaku, nárazom, prachu, vysokej teplote alebo vlhkosti, mohli by spôsobiť poruchu funkčnosti výrobku, kratšiu energetickú výdrž, poškodenie batérií a deformáciu plastových častí.
- Nevystavujte výrobok dažďu ani vlhku, ak nie je určený pre vonkajšie použitie.
- Neumiestňujte na výrobok zdroje otvoreného ohňa, napr. zapálenú sviečku.
- Neumiestňujte výrobok na miesta, kde nie je zaistené dostatočné prúdenie vzduchu.
- Nezasahujte do vnútorných elektrických obvodov výrobku. Mohli by ste ho poškodiť a automaticky tým ukončiť platnosť záruky. Výrobok by mal opravovať len kvalifikovaný odborník.
- Na čistenie používajte mierne navlhčenú jemnú handričku. Nepoužívajte rozpúšťadlá ani čistiace prípravky, mohli by poškriabať plastové časti a narušiť elektrické obvody.
- Výrobok neponárajte do vody ani iných kvapalín.
- Výrobok nesmie byť vystavený kvapkajúcej ani striekajúcej vode.
- Pri poškodení alebo chybe výrobku nerobte žiadne opravy sami. Odovzdajte ho na opravu do predajne, kde ste ho zakúpili.
- Výrobok umiestnite mimo dosahu detí, nie je to hračka.
- Odstraňte vybité batérie, mohli by vytiecť a výrobok poškodiť. Používajte len nové batérie odporúčaného typu a pri ich výmene dbajte na správnu polaritu.
- Batérie nevhadzujte do ohňa, nerozoberajte, neskratujte.
- Tento prístroj nie je určený pre používanie osobami (vrátane detí), ktorým fyzická, zmyslová alebo mentálna neschopnosť či nedostatok skúseností a znalostí zabraňuje v bezpečnom používaní prístroja, pokiaľ na ne nebude dohliadané alebo pokiaľ neboli inštruované ohľadne použitia tohto prístroja osobou zodpovednou za ich bezpečnosť. Je nutný dohľad nad deťmi, aby sa zabezpečilo, že si nebudú s prístrojom hrať.

Zariadenie a batérie sa po použití stávajú nebezpečným odpadom, nevyhadzujte ich do bežného komunálneho odpadu, ale odovzdajte ich na mieste spätného odberu - napr. v obchode, kde ste prístroj zakúpili.



Nevyhadzujte elektrické spotrebiče ako netriedený komunálny odpad, použite zberné miesta triedeného odpadu. Pre aktuálne informácie o zberných miestach kontaktujte miestne úrady. ■■■ Pokiaľ sú elektrické spotrebiče uložené na skládkach odpadkov, nebezpečné látky môžu pre-sakovať do podzemnej vody a dostať sa do potravinového reťazca a poškodzovať vaše zdravie.

EMOS spol. s r. o. týmto vyhlasuje, že rádiové zariadenie typu E6016 je v súlade so smer-nicou 2014/53/EÚ. Úplné EÚ vyhlásenie o zhode je k dispozícii na tejto internetovej adrese: <http://www.emos.eu/download>

PL | Bezprzewodowa stacja meteorologiczna

- 1 – przycisk snooze/light
- 2 – numer czujnika temperatury/wilgotności i wiatru 1/2/3
- 3 – temperatura zewnętrzna
- 4 – cykliczne wyświetlanie danych z podłączonych czujników
- 5 – trend temperatury zewnętrznej
- 6 – trend wilgotności zewnętrznej
- 7 – prognoza pogody
- 8 – fazy Księżycy
- 9 – historia ciśnienia
- 10 – wartość ciśnienia
- 11 – trend ciśnienia
- 12 – alarm od temperatury wewnętrznej
- 13 – temperatura wewnętrzna
- 14 – trend temperatury wewnętrznej
- 15 – rozładowane baterie w stacji
- 16 – trend wilgotności wewnętrznej
- 17 – wilgotność wewnętrzna
- 18 – budzik nr 1/nr 2
- 19 – czas, odbiór sygnału DCF, czas letni (DST)
- 20 – dzień tygodnia
- 21 – przycisk UP – krok do przodu przy ustawianiu, pamięć Maks./Min temperatury i wilgotności
- 22 – data
- 23 – przycisk DOWN – krok do tyłu przy ustawianiu
- 24 – wskaźnik kierunku wiatru
- 25 – przycisk CHANNEL – wyszukiwanie sygnału z czujnika/przełączanie danych z podłączonych czujników
- 26 – kierunek wiatru: S – południe, W – zachód, N – północ, E – wschód
- 27 – przycisk ALARM – włączenie/wyłączenie budzika
- 28 – przycisk SET – ustawianie jednostki temperatury °C/°F, ustawianie funkcji
- 29 – przycisk MODE – przełączenie trybu wyświetlania
- 30 – dane z czujnika opadów
- 31 – sygnał z czujnika opadów
- 32 – rozładowane baterie w czujniku opadów
- 33 – prędkość wiatru
- 34 – sygnał z czujnika temperatury/wilgotności i wiatru
- 35 – rozładowane baterie w czujniku temperatury/wilgotności i wiatru
- 36 – wilgotność zewnętrzna
- 37 – alarm od temperatury zewnętrznej
- 38 – rozładowane baterie w czujniku temperatury/wilgotności i wiatru
- 39 – wejście zasilacza sieciowego
- 40 – pojemnik na baterie
- 41 – podstawa
- 42 – głośnik alarmu
- 43 – otwory do zawieszania na ścianie
- 44 – pokrywka pojemnika na baterie czujnika opadów
- 45 – siatka czujnika opadów
- 46 – mieszalnik czujnika wiatru
- 47 – kompas
- 48 – łopatką wskazująca kierunek wiatru
- 49 – pojemnik na baterie czujnika temperatury/wilgotności/wiatru
- Przyciski: TX – wysłanie sygnału z czujnika do stacji, 1/2/3 – przełączanie numeru kanału czujnika, WAVE – ręczne włączenie/wyłączenie odbioru sygnału DCF
- 50 – pręt montażowy (średnica 26 mm)
- 51 – podstawa montażowa

Specyfikacja techniczna:

zegar sterowany sygnałem radiowym DCF77

format czasu: 12/24 godz.

temperatura wewnętrzna: -10 °C do +50 °C, rozdzielczość 0,1 °C

temperatura zewnętrzna: -30 °C do +60 °C, rozdzielczość 0,1 °C

dokładność pomiaru temperatury: ±1 °C w zakresie 20 °C do +24 °C, ±2 °C w zakresie 0 °C do

+20 °C i 24 °C do +40 °C, ±3 °C w zakresie -20 °C do 0 °C i 40 °C do +50 °C, ±4 °C dla pozostałych zakresów.

wilgotność zewnętrzna i wewnętrzna: 1–99 % RV, rozdzielczość 1 %

dokładność pomiaru wilgotności: 5 %

jednostka mierzzonej temperatury: °C/°F

zakres pomiarowy ciśnienia barometrycznego: 800 hPa do 1 100 hPa

jednostka ciśnienia: hPa/inHg



zakres pomiarowy czujnika wiatru: 0 do 127,5 km/godz.

jednostka wiatru: km/mph (mil na godzinę)
zakres pomiarowy czujnika opadów: 0 do 2 999 mm
jednostka opadów: mm/inch (cali)
zasięg sygnału radiowego: do 100 m na wolnej przestrzeni
liczba czujników, które można podłączyć: maks. 3 (czujnik temperatury/wilgotności/wiatru), maks. 1 (czujnik opadów)
czujnik bezprzewodowy: częstotliwość transmisji 433 MHz, 10 mW E.R.P. maks.
zasilanie stacji: 3 baterie AAA 1,5 V (nie ma w komplecie)
adapter AC 230 V/DC 5 V, 300 mA (jest w komplecie)
zasilanie czujnika temperatury/wilgotności/wiatru: 4 baterie AA 1,5 V (nie ma w komplecie)
zasilanie czujnika opadów: 2 baterie AA 1,5 V (nie ma w komplecie)
wymiary i ciężar stacji: 17 × 192 × 127 mm, 364 g
wymiary i ciężar czujnika temperatury/wilgotności/wiatru: 275 × 135 × 310 mm, 377 g (bez baterii)
wymiary i ciężar czujnika opadów: 100 × 106 × 166 mm, 220 g (bez baterii)

Uruchomienie do pracy/instalacja

1. Zasilacz sieciowy podłączamy do stacji, potem wkładamy baterie do stacji meteorologicznej a następnie do: bezprzewodowego czujnika temperatury/wilgotności/wiatru i bezprzewodowego czujnika opadów. Osłona pojemnika na baterie czujnika opadów jest przymocowana wkrętami, trzeba skorzystać z odpowiedniego wkrętaka.
2. Przy wkładaniu baterii należy zachować właściwą polaryzację, żeby nie doszło do uszkodzenia stacji meteorologicznej albo czujników. Stosujemy zawsze baterie alkaliczne tego samego typu, nie korzystamy z baterii umożliwiających ich doładowywanie.
3. Wszystkie jednostki ustawiamy obok siebie. Stacja meteorologiczna automatycznie poszukuje sygnału z czujników w czasie do 3 minut. Jeżeli sygnał z czujników nie zostanie znaleziony, w stacji meteorologicznej naciskamy dłużej przycisk , aby ponownie uruchomić wyszukiwanie, a w czujniku naciskamy przycisk TX.
4. Dla zapewnienia poprawnych pomiarów czujnik temperatury/wilgotności/wiatru i czujnik opadów trzeba umieścić ponad powierzchnią (min. 1,5 m) poziomą, z dala od budynków i konstrukcji. Oba czujniki muszą być dobrze umocowane, aby nie doszło do ich uszkodzenia. Najpierw przykręcamy płytę montażową do równej powierzchni, a potem do niej pręt montażowy, na którym umieszczamy czujnik temperatury/wilgotności/wiatru. Powietrze musi swobodnie przepływać wokół czujnika wiatru ze wszystkich kierunków. Upewniamy się, że chorągiewka wskazująca kierunek wiatru i śmigielko do pomiaru prędkości wiatru mogą się swobodnie poruszać. Zgodnie z wbudowanym kompasem strzałka wskazująca północ (N) musi być rzeczywiście skierowana na północ. W przeciwnym razie kierunek, z którego napływa wiatr, będzie zawsze błędnie wyświetlany. Po wybraniu odpowiedniego miejsca, a przed montażem sprawdzamy, czy stacja główna jest w zasięgu czujników. W miejscach zastawionych różnymi przedmiotami zasięg czujników może gwałtownie zmaleć.
5. Czujnika nie montujemy na przedmiotach metalowych, bo zmniejsza to zasięg jego nadawania.
6. Jeżeli pojawi się ikona rozładowanej baterii, wymieniamy baterie w czujnikach albo w stacji meteorologicznej.

Zmiana kanału i podłączanie następných czujników (dotyczy czujnika temperatury/wilgotności/opadów)

1. Naciskając kolejno przycisk , wybieramy wymagany kanał czujnika – nr 1, 2 albo 3. Potem dłużej naciskamy przycisk , ikona  zacznie migać.
2. W tylnej części czujnika otwieramy pojemnik na baterie, ustawiamy przełącznik na wymagany numer kanału czujnika (1, 2, 3) i wkładamy baterie (4× 1,5 V AA). W czasie do 3 minut dojdzie do odczytania danych z czujnika.
3. Jeżeli nie dojdzie do odebrania sygnału z czujnika, wyjmujemy baterie i znowu postępujemy zgodnie z punktami 1 i 2 albo naciskamy przycisk TX.

UWAGA:

Anemometr (pomiar prędkości i kierunku wiatru) działa tylko na kanale 1 (czujnik E06016).
Kanały 2 i 3 służą do informacji o temperaturze zewnętrznej i wilgotności (czujnik E06018).

Ustawianie wyświetlania danych z kilku czujników, automatyczna rotacja danych wyświetlanych z kilku czujników

Naciskając kolejno przycisk  na stacji meteorologicznej po kolei wyświetlamy dane ze wszystkich podłączonych czujników.

Można również włączyć automatyczną rotację danych z podłączonych czujników:

1. włączenie rotacji





Naciskamy kilkakrotnie przycisk , aż na wyświetlaczu nie pojawi się ikona .

Następnie automatycznie i powtarzalnie będą wyświetlane dane ze wszystkich 3 czujników.

2. wyłączenie rotacji

Naciskamy kilkakrotnie przycisk , aż nie zniknie ikona .

Zegar sterowany sygnałem radiowym (DCF77)

Bezprzewodowy czujnik temperatury/wilgotności/wiatru zacznie po sparowaniu ze stacją meteorologiczną automatycznie szukać sygnału DCF77 (dalej tylko DCF) w czasie 5 min, miga ikona . (Odbiornik DCF jest umieszczony w bezprzewodowym czujniku temperatury/wilgotności/wiatru).
Sygnał zostaje odebrany – ikona  przestaje migać i wyświetla się aktualny czas z ikoną DCF .
Sygnał nie został odebrany – ikona DCF  nie będzie wyświetlana. Sygnał DCF77 będzie codziennie synchronizowany między godz. 2:00, a 3:00 rano.

Sygnał DCF może być również wyszukiwany ręcznie.

Naciskamy dłużej przycisk WAVE, umieszczony w pojemniku na baterie czujnika temperatury/wilgotności/wiatru.

Czujnik zacznie szukać sygnału DCF. Aby zakończyć wyszukiwanie naciskamy znowu dłużej przycisk WAVE.

Uwaga: W przypadku, gdy stacja odbierze sygnał DCF, ale wyświetlany, aktualny czas nie będzie poprawny (na przykład przesunięty o ± 1 godzinę, trzeba będzie zawsze ustawić odpowiednie przesunięcie czasowe dla kraju, w którym stacja jest użytkowana, patrz Ręczne ustawianie).

W normalnych warunkach (w bezpiecznej odległości od źródeł zakłóceń takich, jak na przykład odbiorniki telewizyjne, monitory komputerów) odbiór tego sygnału radiowego trwa kilka minut.

W przypadku, gdy stacja meteorologiczna nie odbierze tego sygnału, należy postępować następująco:

1. Przenosimy stację meteorologiczną na inne miejsce i próbujemy ponownie odebrać sygnał DCF.
2. Sprawdzamy odległość stacji meteorologicznej od źródeł zakłóceń (monitory komputerów albo odbiorniki telewizyjne). Przy odbiorze tego sygnału powinna być zachowana odległość przynajmniej 1,5 do 2 metrów.
3. Nie ustawiamy stacji meteorologicznej przy odbiorze sygnału DCF w pobliżu metalowych drzwi, ram okiennych albo innych metalowych konstrukcji lub przedmiotów (pralki, suszarki, lodówki, itp.).
4. W miejscach z konstrukcją żelbetową (piwnice, wieżowce, itp.) odbiór sygnału DCF jest gorszy i zależy od warunków lokalnych. W ekstremalnych przypadkach stację meteorologiczną umieszczamy w pobliżu okna skierowanego w stronę nadajnika.

Na odbiór sygnału radiowego DCF 77 wpływają następujące czynniki:





- grube mury i izolacja, piwnice i podpiwniczenia
- niekorzystne warunki geograficzne (trudno je wcześniej ocenić)
- zjawiska atmosferyczne, burze, odbiorniki elektryczne bez filtrów przeciwzakłóceńowych, telewizory i komputery, umieszczone w pobliżu odbiornika sygnału radiowego DCF.

Ręczne ustawianie

Wszystkie zmiany wartości wykonujemy za pomocą przycisków  i .



Po ustawieniu wymaganej wartości i bez naciskania żadnego następnego przycisku, ustawione wartości automatycznie zapiszą się, a wyświetlacz przejdzie do zwykłego trybu wyświetlania.

Ustawianie czasu, daty i strefy czasowej

1. Naciskamy krótko przycisk .
2. Naciskamy przez 3 s przycisk  i ustawiamy za pomocą przycisków  i  następujące wartości: strefę czasową, język kalendarza (ENG, GER, FRE, ITA, DUT, SPA, DAN), rok, format daty, miesiąc, dzień, format czasu 12/24 godz., godziny, minuty, sekundy.
3. Ustawioną wartość potwierdzamy naciśnięciem przycisku , przytrzymanie strzałek przyspiesza zmiany.



Ustawianie budzika

Stacja meteorologiczna umożliwia ustawienie 2 budzików.

1. Naciskamy 2x krótko przycisk .
2. Naciskamy przez 3 s przycisk  i strzałkami ustawiamy godzinę i minutę budzenia.
3. Ustawioną wartość potwierdzamy naciskając , przytrzymanie strzałek przyspiesza zmiany.

Włączenie/wyłączenie/pownowne budzenie

Kolejno naciskając przycisk  uruchamiamy budzik 1 (AL1); budzik 2 (AL2); albo oba budziki jednocześnie (AL1, AL2); albo wyłączamy budziki.





Dzwonienie budzika przesuamy o 5 minut przyciskiem  Zz. Po naciśnięciu zaczną migać ikony AL1  AL2  Zz.

Budzik wyłączamy za pomocą przycisku . Po naciśnięciu przestaną migać ikony AL1  AL2  Zz i będzie świecić tylko AL1  AL2 . Budzik zadzwoni ponownie następnego dnia.





Ustawianie wysokości nad poziomem morza i ciśnienia atmosferycznego

Stacja wyświetla ciśnienie atmosferyczne w hPa albo inHg oraz historię ciśnienia podczas ostatnich 12 godzin.





Aby dokładniej ustalić wartości ciśnienia, korzystnie jest wprowadzić ręcznie wysokość nad poziomem morza tego miejsca, w którym znajduje się stacja meteorologiczna.

1. Naciskamy 3x krótko przycisk .
2. Naciskamy przez 3 s przycisk  - i ustawiamy za pomocą strzałek wysokość nad poziomem morza w granicach -90 m do +1 990 m (rozdzielczość 10 m).
3. Naciśnięciem przycisku  zmieniamy jednostkę ciśnienia „M/hpa” albo „Ft/inHg”.
4. Naciskamy krótko przycisk , aby zakończyć ustawienia.



Ustawianie jednostki opadów

1. Naciskamy 5x przycisk , potem przez 3 s naciskamy przycisk .
2. Za pomocą strzałek  i  ustawiamy jednostkę mm albo cale.
3. Naciskamy krótko przycisk , aby zakończyć ustawienia.

Ustawianie jednostki prędkości wiatru

1. Naciskamy 6x przycisk , potem przez 3 s naciskamy przycisk .
2. Za pomocą strzałek  i  ustawiamy jednostkę km/godz. albo mph.
3. Naciskamy krótko przycisk , aby zakończyć ustawienia.









Ustawianie limitów temperatury maksymalnej i minimalnej

Limity temperatury można ustawić niezależnie aż dla 3 czujników temperatury zewnętrznej. Przy włączeniu minimalnego albo maksymalnego limitu temperatury wyświetli się ikona  (min) albo  (maks.); przy wyłączeniu ikona zniknie.

Zakresy limitów temperatury

	Zewnętrzna (outdoor)	Wewnętrzna (indoor)
Minimalna	-30 °C do +10 °C	0 °C do 23 °C
Maksymalna	28 °C do +60 °C	26 °C do 50 °C
Rozdzielczość	0,5 °C	0,5 °C



Przy zwykłym wyświetlaniu przełączenie wykonujemy naciskając kolejno przyciski  czujników 1, 2 albo 3 i postępujemy tak samo dla każdego czujnika.

1. Naciskamy 4x krótko przycisk .
2. Naciskamy przez 3 s przycisk  i ustawiamy minimalną temperaturę zewnętrzną (outdoor).
3. Naciskamy krótko przycisk  i włączamy (ON)/wyłączamy (OF) ostrzeżenie o minimalnej temperaturze zewnętrznej.
4. Naciskamy krótko przycisk  i ustawiamy maksymalną temperaturę zewnętrzną (outdoor).
5. Naciskamy krótko przycisk  i włączamy (ON)/wyłączamy (OF) ostrzeżenie o maksymalnej temperaturze zewnętrznej.
6. Naciskamy krótko przycisk  i ustawiamy minimalną temperaturę wewnętrzną (indoor).
7. Naciskamy krótko przycisk  i włączamy (ON)/wyłączamy (OF) ostrzeżenie o minimalnej temperaturze wewnętrznej.
8. Naciskamy krótko przycisk  i ustawiamy maksymalną temperaturę wewnętrzną (indoor).
9. Naciskamy krótko przycisk  i włączamy (ON)/wyłączamy (OF) ostrzeżenie o maksymalnej temperaturze wewnętrznej.









Przy przekroczeniu ustawionego limitu temperatury włączy się na czas 1 minuty sygnał dźwiękowy, a wartość zacznie migać.

Naciśnięciem dowolnego przycisku na wyświetlaczu kasujemy ostrzegawczy sygnał akustyczny, ale symbol włączonego alarmu będzie stale migać na wyświetlaczu. Jak tylko temperatura zmniejszy się poniżej ustawionego limitu, ten symbol przestanie migać na wyświetlaczu.

Trend temperatury, wilgotności i ciśnienia

Rosnący 
 Stały 
 Malejący 

Fazy Księżycyca

							
1	2	3	4	5	6	7	8

1 – Nów

2 – Odchodzący nów

3 – Pierwsza kwadra

4 – Narastający wycinek

5 – Pełnia

6 – Malejąca pełnia

7 – Ostatnia kwadra

8 – Zbliżający się nów

Uwaga: W czasie między godz. 18:00, a 06:00 będą wyświetlane wszystkie gwiazdy wokół ikony Księżycyca.

Wyświetlanie maksymalnych i minimalnych zmierzonych wartości temperatury/ wilgotności i prędkości wiatru

Naciskając kolejno przycisk  będziemy wyświetlać maksymalne i minimalne zmierzone wartości temperatur i wilgotności oraz maksymalna wartość prędkości wiatru.

Pamięć wartości zmierzonych kasuje się automatycznie każdego dnia o godz. 00:00.

Albo naciskamy dłużej przycisk  i pamięć zostanie skasowana ręcznie.

Wyświetlanie zmierzonych wartości czujnika opadów

Naciskając kolejno przycisk  będziemy wyświetlać zmierzone wartości opadów w różnym okresie.

Razem – Accumulated

Dzisiaj – today

Podczas ostatniej godziny – Last hour

Wczoraj – yesterday

W tym tygodniu – this week

Długim naciśnięciem przycisku  kasujemy zmierzoną wartość.

Podświetlenie wyświetlacza w stacji

Przy zasilaniu z adaptera:

Automatycznie jest ustawione ciągłe podświetlenie wyświetlacza.

Naciskając kolejno przycisk SNOOZE/LIGHT można ustawić 4 tryby ciągłego podświetlenia (wyłącz, maksymalny poziom, średni poziom, niski poziom).

Przy zasilaniu tylko z baterii 3× 1,5 V AAA:

Podświetlenie wyświetlacza jest wyłączone, po naciśnięciu przycisku SNOOZE/LIGHT wyświetlacz podświetli się na 5 sekund, a potem wyłączy się. Przy zasilaniu tylko z baterii nie można na stałe włączyć podświetlenia wyświetlacza!

Uwaga:

Włożone baterie służą do rezerwowania zmierzonych/ustawionych danych.

Jeżeli baterie nie będą włożone, a zasilacz sieciowy zostanie wyłączony, to wszystkie dane zostaną skasowane.

Prognoza pogody

Stacja prognozuje pogodę na następne 12–24 godzin na podstawie zmian ciśnienia atmosferycznego dla terenów odległych do 15–20 km. Wiarygodność prognozy pogody wynosi 70% – 75%. Ikona prognozy pogody jest przedstawiona w polu 7.





Ponieważ prognoza pogody nie może się sprawdzać w 100%, to producent, ani sprzedawca nie może odpowiadać za jakiegokolwiek straty wynikające z niedokładnej prognozy pogody.

Przy pierwszym ustawieniu albo po ponownym uruchomieniu stacji meteorologicznej zostanie uruchomiony tryb learning, a na wyświetlaczu stacji pojawi się LEARNING...

Stacja będzie analizować zmierzone dane, a jej prognoza będzie coraz dokładniejsza.

Ten tryb trwa 14 dni, potem ikona LEARNING... znika automatycznie.

Ikony prognozy pogody:

				
Stoniecz- nie	Lekkie zachmurzenie	Zachmurzenie	Deszcz/śnieg	Burza/silny opad śniegu

Konserwacja i czyszczenie

- Przed uruchomieniem wyrobu należy uważnie przeczytać instrukcję użytkownika.
- Wyrobu nie wystawiamy na działanie bezpośredniego światła słonecznego, ekstremalnie zimno albo wilgoć oraz nie narażamy na nagłe zmiany temperatury. Powoduje to pogorszenie dokładności pomiarów.
- Wyrobu nie umieszczamy w miejscach narażonych na wibracje i wstrząsy – mogą spowodować jego uszkodzenie.
- Wyrobu nie narażamy na nadmierne naciski i uderzenia, pył, wysoką temperaturę albo wilgotność – mogą one spowodować uszkodzenie wyrobu, zwiększony pobór prądu, uszkodzenie baterii i deformację plastikowych części.
- Wyrobu nie narażamy na działanie deszczu, ani wilgoci, nie jest on przeznaczony do użytku na zewnątrz.
- Na wyrobie nie umieszczamy żadnych źródeł otwartego ognia, przykład zapalanej świeczki.
- Wyrobu nie umieszczamy w miejscach, w których nie ma dostatecznego przepływu powietrza.
- Nie ingerujemy do wewnętrznych obwodów elektrycznych wyrobu – możemy je uszkodzić i automatycznie utracić uprawnienia gwarancyjne. Wyrób może naprawiać tylko wykwalifikowany specjalista.

- Do czyszczenia używamy lekko zwilżoną, delikatną ściereczkę. Nie korzystamy z rozpuszczalników, ani z preparatów do czyszczenia – mogą one podrapać plastikowe części i uszkodzić obwody elektroniczne.
- Wyrobu nie wolno zanurzać do wody, ani do innych cieczy.
- Wyrobu nie narażamy na działanie kapiącej, ani pryskającej wody.
- Przy uszkodzeniu albo wadzie wyrobu żadnych napraw nie wykonujemy we własnym zakresie. Wyrób przekazujemy do naprawy do sklepu, w którym został zakupiony.
- Wyrób przechowujemy w miejscu niedostępnym dla dzieci, to nie jest zabawka.
- Usuwamy rozładowane baterie, ponieważ może się z nich wydostać elektrolit i uszkodzić wyrób.
- Korzystamy tylko z nowych baterii zalecanego typu, a przy ich wymianie zachowujemy poprawną polaryzację.
- Baterii nie wrzucamy do ognia, nie rozbijamy i nie wieramy.
- Tego urządzenia nie mogą obsługiwać osoby (łącznie z dziećmi), których predyspozycje fizyczne, umysłowe albo mentalne oraz brak wiedzy i doświadczenia nie pozwalają na bezpieczne korzystanie z urządzenia, jeżeli nie są pod nadzorem albo nie zostały poinstruowane w zakresie zastosowania tego urządzenia przez osobę odpowiedzialną za ich bezpieczeństwo. Należy dopilnować, żeby dzieci nie bawiły się tym urządzeniem.

Urządzenie i baterie po zużyciu stają się odpadem niebezpiecznym, dlatego nie wyrzucamy ich ze zwykłymi odpadami komunalnymi, ale przekazujemy je do wyznaczonego miejsca odbioru – na przykład w sklepie, w którym urządzenie zostało zakupione.



Zgodnie z przepisami Ustawy o ZSEiE zabronione jest umieszczanie łącznie z innymi odpadami zużytego sprzętu oznakowanego symbolem przekreślonego kosza. Użytkownik, chcąc pozbyć się sprzętu elektronicznego i elektrycznego, jest zobowiązany do oddania go do punktu zbierania zużytego sprzętu. W sprzęcie nie znajdują się składniki niebezpieczne, które mają szczególnie negatywny wpływ na środowisko i zdrowie ludzi.

EMOS sp. s. r. o. niniejszym oświadcza, że typ urządzenia radiowego E6016 jest zgodny z dyrektywą 2014/53/UE. Pełny tekst deklaracji zgodności UE jest dostępny pod następującym adresem internetowym: <http://www.emos.eu/download>.

HU | Vezeték nélküli meteorológiai állomás

- | | |
|--|--|
| 1 – szundi/világítás gomb | 20 – a hét napja |
| 2 – 1-es/2-es/3-as számú hőmérséklet/páratartalom- és szélérzékelő | 21 – UP gomb – előrelépés a beállítás során, Max/Min hőmérséklet és páratartalom memória |
| 3 – külső hőmérséklet | 22 – dátum |
| 4 – az érzékelők adatainak váltogatása | 23 – DOWN gomb – visszalépés a beállítás során |
| 5 – külső hőmérséklet trend | 24 – szélirány jelző |
| 6 – külső páratartalom trend | 25 – CHANNEL gomb – az érzékelő jelének keresése/váltás a csatlakoztatott érzékelők között |
| 7 – időjárás-előrejelzés | 26 – szélirány: S – dél, W – nyugat, N – észak, E – kelet |
| 8 – holdfázisok | 27 – ALARM gomb – az ébresztő be/kikapcsolása |
| 9 – múltbéli légnyomás | 28 – SET gomb – a hőmérséklet °C/°F mértékegységének beállítása, funkciók beállítása |
| 10 – légnyomás értéke | 29 – MODE gomb – üzemmódváltó gomb |
| 11 – légnyomás trend | 30 – a csapadékerzékelő adatai |
| 12 – beltéri hőmérséklet riasztó | 31 – a csapadékerzékelő jelerőssége |
| 13 – beltéri hőmérséklet | |
| 14 – beltéri hőmérséklet trend | |
| 15 – lemerült az elem az állomásban | |
| 16 – beltéri páratartalom trend | |
| 17 – beltéri páratartalom | |
| 18 – 1-es/2-es ébresztő | |
| 19 – idő, DCF jel vétele, nyári időszámítás (DST) | |

32 – lemerült az elem a csapadék érzékelőben
33 – szélesség
34 – a hőmérséklet/páratartalom- és szélér-
zékelő jelerőssége
35 – lemerült az elem a hőmérséklet/páratar-
talom- és szélérzékelőben
36 – külső páratartalom
37 – külső hőmérséklet-riasztó
38 – lemerült az elem a hőmérséklet/páratar-
talom- és szélérzékelőben
39 – hálózati táp bemenet
40 – Elemtartó rekesz
41 – kitámasztó
42 – az ébresztő hangszórója

43 – nyílások a falra történő rögzítéshez
44 – csapadékerzékelő elemtartó fedele
45 – csapadékerzékelő rácsa
46 – szélérzékelő csatlakozó csatlakozó
47 – iránytű
48 – szélirányjelző lapát
49 – a hőmérséklet/páratartalom- és szélér-
zékelő elemtartó rekesze
Gombok: TX – az érzékelő jelének átküldése az
állomásra, 1/2/3 – az érzékelő csatorna-
számának állítása, WAVE – a DCF jel kézi
vételének indítása/leállítása
50 – rögzítő rúd (átmérő: 26 mm)
51 – rögzítő talapat

Műszaki jellemzők:

DCF77 rádiójel vezérlésű óra

időformátum: 12/24 h

beltéri hőmérséklet: -10 °C és +50 °C között, 0,1 °C kalibrálással

külső hőmérséklet: -30 °C és +60 °C között, 0,1 °C kalibrálással

hőmérséklet-mérési pontosság: ±1 °C a +20 °C és +24 °C közötti tartományban, ±2 °C a 0 °C és
+20 °C, valamint a 24 °C és +40 °C tartományban, ±3 °C a -20 °C és 0 °C, valamint a +40 °C és
+50 °C tartományban, ±4 °C egyéb tartományokban.

beltéri és külső relatív páratartalom: 1–99 %, kalibrálás: 1 %

páratartalom-mérési pontosság: 5 %

hőmérséklet kijelzése: °C/°F

légnyomásmérési tartomány: 800 hPa-tól 1 100 hPa-ig

légnyomás mértékegysége: hPa/inHg

szélérzékelő mérési tartomány: 0 és 127,5 km/h között

szélesség mértékegysége: km/mph

csapadékerzékelő mérési tartomány: 0–2 999 mm között

csapadék mértékegysége: mm/inch

rádiójel hatótávolság: akár 100 m szabadban

csatlakoztatható érzékelők száma: max. 3 (hőmérséklet/páratartalom/szélérzékelő), max. 1
(csapadék érzékelő)

vezeték nélküli érzékelő: átviteli frekvencia: 433 MHz, 10 mW e.r.p. max.

az állomás áramellátása: 3 × 1,5 V AAA elemről (nem része a csomagolásnak)

AC 230 V/DC 5 V, 300 mA adapterről (a csomagolás része)

a hőmérséklet/páratartalom/szélérzékelő áramellátása: 4 × 1,5 V AA elemről (nem része a
csomagolásnak)

a csapadék érzékelő áramellátása: 2 × 1,5 V AA elemről (nem része a csomagolásnak)

az állomás méretei és súlya: 17 × 192 × 127 mm, 364 g

a hőmérséklet/páratartalom/szélérzékelő méretei és súlya: 275 × 135 × 310 mm, 377 g (elemek
nélkül)



a csapadék érzékelő méretei és súlya: 100 × 106 × 166 mm, 220 g (elemek nélkül)

Üzembehelyezés/beszerelés

1. Csatlakoztassa az állomást a hálózati táphoz, majd helyezze be az elemeket először az időjárás
állomásba, ezután: a vezeték nélküli hőmérséklet/páratartalom/szélérzékelőbe és a csapadéker-
zékelőbe. Az érzékelő elemtartó fedele csavarral van rögzítve, használjon megfelelő csavarhúzó!
2. Az elem behelyezésekor ügyeljen a megfelelő polaritásra, hogy megelőzze az időjárás állomás
és az érzékelők meghibásodását! Kizárólag azonos típusú alkáli elemeket használjon, ne hasz-
náljon tölthető elemeket!

- Helyezze az egységeket egymás mellé! Az időjárás állomás 3 percen belül automatikusan megkeresi az érzékelők jelét. Ha nem találja az érzékelők jelét, nyomja meg hosszan az időjárás állomáson a  gombot az ismételt kereséshez, az érzékelőn pedig nyomja meg a TX gombot!
- A megfelelő mérés biztosításához helyezze a hőmérséklet/páratartalom/szélérzékelőt és a csapadékérzékelőt magasan a talaj fölé (min. 1,5 m-re!), vízszintes felületre, épületen és egyéb szerkezeten kívül. Mindkét érzékelőt szilárdan rögzíteni kell csavarral, hogy ne sérüljenek meg. Először csavarozza a rögzítő talapatot egy egyenes felülethez, majd ahhoz a tartórudat, végül a rúdra csavarozza fel a hőmérséklet/páratartalom/szélérzékelőt! A szélérzékelőnek a szél által minden irányból szabadon hozzáférhetőnek kell lennie. Bizonyosodjon meg afelől, hogy a szélirányjelző és a szélsébségmérő propeller szabadon tudnak fogni! A beépített iránytűnek megfelelően a nyíl észak (N) jelzésének észak felé kell néznie a valóságban is. Máskülönben a szélirány hibásan fog megjelenni. A megfelelő helyek kiválasztását követően, még a felszerelés előtt ellenőrizze, hogy az állomás az érzékelők hatótávolságában van-e! Sűrűn beépített területeken az érzékelők hatótávolsága meredeken csökkenhet.
- Az érzékelőket ne helyezze fémtárgyakra, mert áltál csökken a hatótávolságuk!
- Ha megjelenik a gyenge elemet jelző szimbólum, cseréljen elemet az érzékelőkben vagy az időjárás állomásban!

Csatornaváltás és további érzékelők csatlakoztatása (a hőmérséklet/páratartalom/szélérzékelőre vonatkozik)

- A  gomb ismételt megnyomásával válassza ki az érzékelőknek a kívánt – 1-es, 2-es vagy 3-as számú – csatornát! Ezután nyomja meg hosszan a  gombot, a  szimbólum villogni kezd!
- Az érzékelő hátlapján szerelje le az elemtartó fedelét, állítsa a csatornaválasztó kapcsolót a kívánt csatornára (1, 2, 3) és helyezze be az elemeket (4× 1,5 V AA)! 3 percen belül megtörténik az adatok áttöltése az érzékelőből.
- Amennyiben az állomás nem találja meg az érzékelő jelét, vegye ki az elemeket és ismételten járjon el az 1. és 2. pontokban leírtak szerint, vagy nyomja le a TX gombot!

Figyelmeztetés:

Az anemométer (szélsébség- és széliránymérő) kizárólag az 1. csatornán működik (pótérzékelő: E06016).

A 2. és 3. csatorna a kültéri hőmérséklet és páratartalom adataihoz való (pótérzékelő: E06018).

Több érzékelő adatainak megjelenítése, a csatlakoztatott érzékelők adatainak automatikus váltogatása

Az időjárás állomás  gombjának ismételt megnyomásával egymás után megjelenítheti a csatlakoztatott érzékelők adatait.



A csatlakoztatott érzékelők megjelenített adatainak automatikus váltogatását is be lehet állítani:

1. váltogatás bekapcsolása

Nyomja meg többször a  gombot, amíg meg nem jelenik a  szimbólum!



Ismételten, sorra megjelennek mindhárom érzékelő adatai.

2. váltogatás kikapcsolása

Nyomja le többször a  gombot, amíg el nem tűnik a  szimbólum!

Rádiójel vezérlésű óra (DCF77)

A vezeték nélküli hőmérséklet/páratartalom- és szélérzékelő az időjárás állomással történő párosítást követően 5 percen át automatikusan keresi a DCF77 (továbbiakban csak DCF) jelet, villog a  szimbólum. (A DCF vevő a hőmérséklet/páratartalom- és szélérzékelőben található).

A jel megtalálása esetén a  szimbólum már nem villog és megjelenik az aktuális idő a DCF  szimbólummal.

Sikertelen jelkeresés esetén a DCF  szimbólum nem jelenik meg. A DCF rádiójel 2:00 és 3:00 óra között naponta szinkronizálásra kerül.

A DCF jelet kézzel is megkeresheti.

Nyomja meg hosszan a hőmérséklet/páratartalom- és szélérzékelő elemtartó rekeszében található WAVE gombot!

Az érzékelő elkezdje keresni a DCF jelet. A keresés befejezéséhez ismételtlen nyomja le hosszan a WAVE gombot!

Megjegyzés: Abban az esetben, ha az állomás veszi a DCF jelet, de a megjelenített aktuális idő nem lesz pontos (pl. ± 1 órával eltér), be kell állítani az időzóna helyes eltérését arra az országra vonatkozóan, ahol a készüléket használják, l. a Kézi beállításokról!



Alapesetben (biztonságos távolságra az olyan interferenciát okozó forrásoktól, mint pl. a tv-készülékek vagy számítógép monitorok) a rádiójel megtalálása néhány percet vesz igénybe. Abban az esetben, hogyha a időjárás állomás nem találja meg a rádiójelet, járjon el az alábbiak szerint:

1. Helyezze át az időjárás állomást egy másik helyre és próbálkozzon meg újra a DCF rádiójel megkeresésével!
2. Ellenőrizze az óra távolságát az interferencia-forrásoktól (számítógép monitoroktól és tv-készülékektől), melynek a rádiójel vétele során legalább 1,5–2 méternek kell lennie!
3. Ne helyezze az időjárás állomást a DCF rádiójel vételekor fémajtóak, alabakkeretek, vagy más fémszerkezetek vagy fémtárgyak (mosógép, szárítógép, hűtő) közelébe!
4. Vasbeton szerkezetű helyiségekben (pincében, panelházban stb.) a DCF rádiójel vétele a körülmények révén gyengébb. Extrém esetben helyezze az időjárás állomást az adótorony felé néző ablak közelébe!

A DCF 77 rádiójel vételét az alábbi tényezők befolyásolják:





- vastag falak és szigetelés, alagsori és pincehelyiségek,
- kedvezőtlen helyi domborzati viszonyok (előre nehezen megjósolhatóak),
- légköri zavarok, viharok, leárménykolatlan elektromos berendezések, tv-készülékek, számítógépek, melyek a DCF rádióvevő közelében találhatóak.

Kézi beállítások

Az értékeket a  és a  gombok segítségével módosítsa!



A kívánt érték beállítását követően, ha nem nyom meg semmilyen más gombot, a beállított értékek automatikusan mentésre kerülnek és a kijelző átkapcsol alap üzemmódba.

Az idő, a dátum és az időzóna beállítása

1. Nyomja meg röviden a  gombot!
2. Tartsa lenyomva 3 másodpercig a  gombot, és állítsa be a  és a  gombok segítségével a következő értékeket: az időzónát, a naptár nyelvét (ENG, GER, FRE, ITA, DUT, SPA, DAN), az évet, a dátum formátumát, a napot, az óra formátumát (12/24 h), az órát, a percet és a másodpercet!
3. A beállított értéket a  gomb lenyomásával erősíti meg, a nyíl gomb lenyomva tartásával gyorsabban tud léptetni.



Az ébresztő beállítása





Az időjárás állomáson két ébresztő állítható be.

1. Nyomja meg röviden kétszer a  gombot!
2. Tartsa 3 másodpercig lenyomva a  gombot és a nyilakkal állítsa be az ébresztés óráját és percét!
3. A beállított értéket a  gomb lenyomásával erősíti meg, a nyíl gomb lenyomva tartásával gyorsabban tud léptetni.

Bekapcsolás/kikapcsolás/ismétlődő ébresztés

A  gomb ismételt lenyomásával bekapcsolja az 1-es ébresztőt (AL1); a 2-es ébresztőt (AL2); mindkét ébresztőt egyszerre (AL1, AL2); vagy kikapcsolja az ébresztőket.





Az ébresztő jelzését 5 percre szüneteltetheti a  z gombbal. A gomb lenyomását követően villognak a **AL1**  **AL2**  **Z** szimbólumok.

Az ébresztőt a  gomb segítségével kapcsolhatja ki. A gomb lenyomását követően nem villognak a **AL1**  **AL2**  **Z** szimbólumok és csak a **AL1**  **AL2**  világít. Az ébresztő másnap újra ébreszteni fog.





A tengerszint feletti magasság és a légnyomás beállítása

Az állomás a légnyomást hPa vagy inHg mértékegységben jelzi ki, valamint az elmúlt 12 óra nyomását is megmutatja.





A légnyomás pontosabb kijelzése érdekében ajánlott kézzel beállítani az állomás felhasználási helyszínének tengerszint feletti magasságát.

1. Nyomja meg 3× röviden a  gombot!
2. Tartsa lenyomva 3 másodpercig a  gombot - majd a nyílak segítségével állítsa be a tengerszint feletti magasságot -90 m és +1 990 m tartományban (10 m-es lépésenként)!
3. A  gomb lenyomásával átállíthatja a légnyomás mértékegységét „M/hpa”-ra vagy „Ft/inHg”-ra.
4. Nyomja le röviden a  gombot a beállításokból való kilépéshez!



A csapadék mértékegységének beállítása

1. Nyomja le 5 × a  gombot, majd tartsa lenyomva 3 másodpercig a  gombot!
2. A  és a  nyílombok segítségével állítsa a mértékegységet mm-re vagy inch-re!
3. Nyomja le röviden a  gombot a beállításból való kilépéshez!

A szélesség mértékegységének beállítása

1. Nyomja le 6× a  gombot, majd utána tartsa lenyomva 3 másodpercig a  gombot!
2. A  és a  nyílombok segítségével állítsa be a km/h-t vagy a mph-t!
3. Nyomja le röviden a  gombot a beállításból való kilépéshez!









Maximális és minimális hőmérsékleti határértékek beállítása

Hőmérséklet határértéket akár 3 külső hőmérő érzékelőre vonatkozóan külön-külön be lehet állítani. A minimális vagy maximális hőmérsékleti határérték beállításakor megjelenik a  (min) vagy  (max.) szimbólum; kikapcsoláskor eltűnik.

Hőmérséklet határérték tartományok



	külső (outdoor)	beltéri (indoor)
Minimális	-30 °C és +10 °C között	0 °C és 23 °C között
Maximális	28 °C és +60 °C között	26 °C és 50 °C között
Kalibrálás	0,5 °C	0,5 °C

Alap üzemmódban kapcsoljon a  gomb ismételt megnyomásával az 1-es, 2-es vagy 3-as érzékelőre és mindegyik érzékelőre vonatkozóan járjon el az alábbi módon:









1. Nyomja meg 4× röviden a  gombot!
2. Tartsa lenyomva 3 másodpercig a  gombot, és állítsa be a minimális külső (outdoor) hőmérsékletet!
3. Nyomja meg röviden a  gombot és kapcsolja be (ON)/ vagy ki (OF) a minimális külső hőmérsékleti riasztást!
4. Nyomja le röviden a  gombot, és állítsa be a minimális külső (outdoor) hőmérsékletet!
5. Nyomja meg röviden a  gombot és kapcsolja be (ON)/ vagy ki (OF) a maximális külső hőmérsékleti riasztást!
6. Nyomja le röviden a  gombot, és állítsa be a minimális belső (indoor) hőmérsékletet!
7. Nyomja meg röviden a  gombot és kapcsolja be (ON)/ vagy ki (OF) a minimális belső hőmérsékleti riasztást!
8. Nyomja le röviden a  gombot, és állítsa be a minimális belső (indoor) hőmérsékletet!
9. Nyomja meg röviden a  gombot és kapcsolja be (ON)/ vagy ki (OF) a maximális belső hőmérsékleti riasztást!

A beállított hőmérsékleti határérték átlépésekor 1 perces hangjelzés hallható és az érték villog. A kijelző tetszőleges gombjának megnyomásával kikapcsolhatja a figyelmeztető hangjelzést, de a bekapcsolt riasztó szimbóluma továbbra is villog a kijelzőn. Amint a hőmérséklet lecsökken a beállított érték alá, a riasztó szimbólum villogása is abbamarad.

Hőmérséklet, páratartalom és légnyomás trendek

Emelkedő 
Állandó 
Csökkenő 

Holdfázisok

							
1	2	3	4	5	6	7	8

1 – Újhold

2 – Növekvő holdsartó

3 – Első negyed

4 – Növekvő hold

5 – Telehold

6 – Fogyó hold

7 – Utolsó negyed

8 – Fogyó holdsartó

Megjegyzés: 18:00 és 06:00 óra között a hold szimbóluma körül csillagok fognak látszani.

A hőmérséklet/páratartalom maximális és minimális mért értékeinek megjelenítése

A  gomb ismételt megnyomására sorra megjelennek a hőmérséklet és páratartalom maximális és minimális mért értékei, valamint a maximális szélsebesség.

A mért értékek memóriája minden nap 00:00-kor automatikusan törlődik.

A  gomb megnyomásával a memóriát manuálisan is törölheti.

A csapadékkérzőelő által mért értékek megjelenítése

A  gomb ismételt megnyomására sorra megjelennek a csapadékkérzőelő által a különböző időszakokban mért értékek.

Összesen – Accumulated

Ma – today

Az elmúlt órában – Last hour

Tegnap – yesterday

Ezen a héten – this week

A  gomb hosszú lenyomásával kitörölheti a mért értéket.

Az állomás kijelzőjének háttérvilágítása

Adapterről való működtetés esetén:

Automatikusan tartós háttérvilágítással működik a kijelző.

A SNOOZE/LIGHT ismételt megnyomásával 4 állandó háttérvilágítás üzemmód közül lehet választani (kikapcsolt, maximális erősség, közepes erősség, alacsony erősség).

A kizárólag 3x 1,5 V AAA elemről történő működtetés esetén:

A kijelző háttérvilágítás nélkül működik, a SNOOZE/LIGHT gomb megnyomására a világítás 5 másodpercre felkapcsol majd lekapcsol. Kizárólag elemről történő működtetés esetén nem lehet bekapcsolni a kijelző állandó háttérvilágítását.

Megjegyzés:

A behelyezett elemek a mért/beállított értékek megőrzését szolgálják.

Ha nem helyez be elemet és kikapcsolja a hálózati csatlakozást, minden adat törlődni fog.

Időjárás-előrejelzés

Az állomás a légnyomásváltozás alapján előrejelzi az időjárást 15–20 km-es körzetben a következő 12–24 órára vonatkozóan.





Az időjárás-előrejelzés pontossága 70–75 %. Az előrejelzés szimbóluma a 7-es mezőben jelenik meg. Amiatt, hogy az időjárás-előrejelzés nem fog mindig 100 %-osan beigazolódni, sem a gyártó, sem a kereskedő nem felel a pontatlan időjárás előrejelzés okozta károkért.

Az időjárás állomás első bekapcsolásakor vagy resetelést követően a tanulási üzemmód bekapcsol és a kijelzőn megjelenik a LEARNING felirat...

Az állomás kiértékeli a mért értékeket és pontosítja az előrejelzését.

Ez az üzemmód 14 napig tart, ezt követően a LEARNING... szimbólum automatikusan eltűnik.

Az időjárás-előrejelzés szimbólumai:

				
napos	felhős	borús	csapadék	vihar/erős havazás

Gondozás és karbantartás

- Mielőtt elkezdi a terméket használni, alaposan olvassa el a használati útmutatót!
- Ne tegye ki a terméket közvetlen napsütés hatásának, extrém hideg vagy nedves környezeti hatásoknak, hirtelen hőmérséklet-változásoknak, csökkentené ezáltal az érzékelés pontosságát!
- Ne helyezze a terméket olyan helyre, ahol hirtelen rezgések vagy rázkódások érhetik, mert az a meghibásodásához vezethet!
- Ne tegye ki a készüléket túlnyomásnak, ütésnek, pornak, túl magas hőmérsékletnek vagy páratartalomnak, mert az a termék működőképességének és energetikai tartósságának romlásához, az elemek károsodásához és a műanyag alkatrészek deformálódásához vezethet.
- Ne tegye ki a terméket eső vagy nedvesség hatásának, nem alkalmas kültéri használatra!
- Ne helyezzen a termékre nyílt tűzforrást, pl. égő gyertyát!
- Ne helyezze a terméket olyan helyre, ahol nem biztosított az elégséges légáramlás!
- Ne nyúljon bele a berendezés belső áramköréibe! Ezzel károsíthatja a terméket és egyidejűleg érvénytelenítheti a garanciát. A terméket kizárólag szakképzett szerelő javíthatja.
- Tisztításához használjon enyhén benedvesített finom törülőruhát! Ne használjon oldószereket, sem tisztítószereket, megkarcolhatják a műanyag alkatrészeket és megsérthetik az elektromos áramköröket!
- A terméket ne merítse vízbe, se más folyadékba!
- A terméket ne tegye ki csepegő, vagy spriccelő víznek!
- A termék sérülése vagy meghibásodása esetén ne próbálja saját maga megjavítani! Adja át szervizelésre abban az üzletben, ahol vette!
- A terméket gyerekektől távol tárolja, nem játékszer!
- Mindig vegye ki a lemerült elemeket, mert kifolyhatnak és károsíthatják a terméket! Kizárólag ajánlott típusú új elemeket használjon és a csere során ügyeljen a megfelelő polarításra!
- Az elemeket ne dobja tűzbe, ne szerelje szét, ne zárja rövidre!
- A készüléket nem használhatják felügyelet vagy a biztonságukért felelős személyektől kapott megfelelő tájékoztatás nélkül korlátozott fizikai, érzékszervi vagy értelmi képességű vagy tapasztalatlan személyek (beleértve a gyerekeket), akik nem képesek a készülék biztonságos használatára! A gyerekeket kötelező felügyelni és biztosítani, hogy ne játsszanak a készülékkel.

A berendezést és az elemeket az elhasználódásukat követően veszélyes hulladékként kell kezelni, ne dobja háztartási hulladékgyűjtőbe, hanem adja le visszaváltóhelyen – pl. abban az üzletben, ahol vásárolta!



Az elektromos készülékeket ne dobja a vegyes háztartási hulladék közé, használja a szelektív hulladékgyűjtő helyeket. A gyűjtőhelyekre vonatkozó aktuális információkért forduljon a helyi hivatalokhoz. Ha az elektromos készülékek a hulladéktárolókba kerülnek, veszélyes anyagok szivároghatnak a talajvízbe, melyek így bejuthatnak a táplálékláncba és veszélyeztethetik az Ön egészségét és kényelmét.

EMOS spol. s r. o. igazolja, hogy a E6016 típusú rádióberendezés megfelel a 2014/53/EU irányelvnek. Az EU-megfelelőségi nyilatkozat teljes szövege elérhető a következő internetes címen: <http://www.emos.eu/download>.

SI | Brežična meteorološka postaja

- 1 – tipka snooze/light
- 2 – številka senzorja temperature/vlažnosti in vetra 1/2/3
- 3 – zunanja temperatura
- 4 – rotacija podatkov iz povezanih senzorjev
- 5 – trend zunanje temperature
- 6 – trend zunanje vlažnosti
- 7 – vremenska napoved
- 8 – lunine faze
- 9 – zgodovina tlaka
- 10 – vrednost tlaka
- 11 – trend tlaka
- 12 – temperaturni alarm notranje temperature
- 13 – notranja temperatura
- 14 – trend notranje temperature
- 15 – izpraznjene baterije v postaji
- 16 – trend notranje vlažnosti
- 17 – notranja vlažnost
- 18 – budilka št.1/ št. 2
- 19 – čas, sprejem DCF signala, poletni čas (DST)
- 20 – dan v tednu
- 21 – tipka UP – korak naprej pri nastavljanju, pomnilnik Max/Min temperature in vlažnosti
- 22 – datum
- 23 – tipka DOWN – korak nazaj pri nastavljanju
- 24 – kazalec smeri vetra
- 25 – tipka CHANNEL – iskanje signala iz senzorja/preklapljanje podatkov iz povezanih senzorjev
- 26 – smer vetra: S – jug, W – zahod, N – sever, E – vzhod
- 27 – tipka ALARM – vklop/izklop budilke
- 28 – tipka SET – nastavitev enote temperature °C/°F, nastavitev funkcij
- 29 – tipka MODE – prekllop prikazanega načina
- 30 – podatki iz senzorja padavin
- 31 – signal iz senzorja padavin
- 32 – izpraznjene baterije v senzorju padavin
- 33 – hitrost vetra
- 34 – signal iz senzorja temperature/vlažnosti in vetra
- 35 – izpraznjene baterije v senzorju temperature/vlažnosti in vetra
- 36 – zunanja vlažnost
- 37 – temperaturni alarm zunanje temperature
- 38 – izpraznjene baterije v senzorju temperature/vlažnosti in vetra
- 39 – vhod za omrežni vir
- 40 – prostor za baterije
- 41 – stojalo
- 42 – zvočnik alarma
- 43 – odprtina za obešanje na steno
- 44 – pokrov za baterije senzorja padavin
- 45 – mrežica senzorja padavin
- 46 – skledice senzorja vetra
- 47 – kompas
- 48 – lopatica smeri vetra
- 49 – prostor za baterije senzorja temperature/vlažnosti in vetra
- Tipke: TX – pošiljanje signala iz senzorja v postajo, 1/2/3 – preklapljanje številke kanala senzorja, WAVE – ročni vklop/izklop sprejema signala DCF
- 50 – montažna palica (premer 26 mm)
- 51 – montažna baza

Tehnične specifikacije:

ura, vodena z radijskim signalom DCF77

urni format: 12/24

notranja temperatura: -10 °C do +50 °C, ločljivost 0,1 °C

zunanja temperatura: -30 °C do +60 °C, ločljivost 0,1 °C

natančnost merjenja temperature: ±1 °C za območje 20 °C do +24 °C, ±2 °C za območje 0 °C do +20 °C

in 24 °C do +40 °C, ±3 °C za območje -20 °C do 0 °C in 40 °C do +50 °C, ±4 °C za ostala območja.

notranja in zunanja vlažnost: 1–99 % RV, ločljivost1 %

točnost merjenja vlažnosti: 5 %

prikaz temperature merjenja: °C/°F

razpon merjenja zračnega tlaka: 800 hPa do 1 100 hPa

enota tlaka: hPa/inHg

razpon merjenja senzorja vetra: 0 do 127,5 km/h

enota vetra: km/mpH

razpon merjenja senzorja padavin: 0 do 2 999 mm

enota padavin: mm/inch

doseg radijskega signala: do 100 m na prostem
število senzorjev za priključitev: max. 3 (senzor temperature/vlažnosti/vetra), max. 1 (senzor padavin)

brežžični senzor: prenosna frekvenca 433 MHz, 10 mW e.r.p. max.
napajanje postaje: 3× 1,5 V AAA baterija (nista priloženi)

adapter AC 230 V/DC 5 V/300 mA (priloženi)

napajanje senzorja temperature/vlažnosti/vetra: 4× 1,5 V AA (niso priložene)

napajanje senzorja padavin: 2× 1,5 V AA (niso priložene)

dimenzije in teža postaje: 17 × 192 × 127 mm, 364 g



dimenzije in teža senzorja temperature/vlažnosti/vetra: 275 × 135 × 310 mm, 377 g (brez baterij)

dimenzije in teža senzorja padavin: 100 × 106 × 166 mm, 220 g (brez baterij)

Aktiviranje naprave/namestitvev

1. V postajo priključite omrežni vir, nato baterije vstavite najprej v vremensko postajo, potem pa v brezžični senzor temperature/vlažnosti/vetra in v brezžični senzor padavin. Pokrov za baterije je zavarovan z vijaki, uporabite primeren izvijač.
2. Pri vstavitvi baterij pazite na pravilno polarnost, da ne bo prišlo do poškodovanja vremenske postaje ali senzorjev. Uporabljajte le alkalne baterije enakega tipa, ne uporabljajte polnilnih baterij.
3. Vse enote postavite poleg sebe. Vremenska postaja signal iz senzorjev v 3 minutah avtomatsko poišče. Če signala iz senzorjev ne najde, pritisnite na vremenski postaji za dolgo na tipko  za ponovitev iskanja, na senzorju pa pritisnite na tipko TX.
4. Za zagotovitev pravilnega merjenja je treba senzor temperature/vlažnosti/vetra in senzor padavin namestiti višje nad tlemi (min. 1,5 m) na vodoravno površino pa zunaj gradnje in konstrukcije. Oba senzorja morata biti trdno privitya, da ne pride do poškodbe le-teh. Najprej montažno ploščo privijte na ravno površino, potem vanjo montažno palico, na katero privijete senzor temperature/vlažnosti/vetra. Veter mora okoli senzorja prosto pihati iz vseh smeri. Preverite, ali se smerno krilce in propeler za merjenje hitrosti vetra lahko prosto vrtita. Glede na vgrajen kompas mora puščica sever (N) tudi dejansko kazati v smeri severa. Drugače bo smer, iz katere veter prihaja, prikazana vedno nepravilno. Po izbiri primernege mesta pred namestitvijo preverite, ali je glavna postaja v dosegu senzorjev. Doseg senzorja v gosto pozidanih območjih lahko naglo pade.
5. Namestitev senzorja na kovinske predmete zniža doseg njegovega oddajanja.
6. Če se prikaže ikona izpraznjene baterije, baterije v senzorju ali v vremenski postaji zamenjajte.

Sprememba kanala in priključitev drugih senzorjev

1. Z večkratnim pritiskom na tipko  izberite zelen kanal senzorja – 1, 2 ali 3. Nato pritisnite za dolgo na tipko , ikona  začne utripati.
2. Na zadnji strani senzorja odvijte pokrov prostora za baterije, preklopno stikalo nastavite na zeleno številko kanala senzorja (1, 2, 3) in vstavite baterije (4× 1,5 V AAA). V 3 minutah pride do naložitve podatkov iz senzorja.
3. Če ne pride do iskanja signala senzorja, baterije odstranite in ponovno sledite točkam 1 in 2, ali pritisnite na tipko TX.

Opozorilo:

Anemometer (hitrost in smer vetra) deluje samo na kanalu št. 1 (nadomestni senzor E06016).

Kanala št. 2 in št. 3 služita za informacijo o zunanji temperaturi in vlažnosti (nadomestni senzor E06018).

Nastavitev prikaza podatkov iz več senzorjev, avtomatska rotacija vrednosti priključenih senzorjev

Z večkratnim pritiskom na tipko  na vremenski postaji postopoma prikažete podatke iz vseh povezanih senzorjev.

Aktivirate lahko tudi avtomatsko rotacijo podatkov iz povezanih senzorjev:

1. vklop rotacije

Pritisnite večkrat na tipko , dokler se na zaslonu ne prikaže ikona .



Postopoma bodo avtomatsko in ponavljajoče prikazani podatki iz vseh 3 senzorjev.

2. Izklop rotacije

Pritisnite večkrat na tipko , dokler ikona  ne izgine.

Radijsko vodena ura (DCF77)

Brezžični senzor temperature/vlažnosti/vetra začne po povezavi z vremensko postajo avtomatsko 5 minut iskati signal DCF77 (v nadaljevanju DCF), utripa ikona . (Senzor DCF je nameščen v brezžičnem senzorju temperature/vlažnosti/vetra).

Signal najden – ikona  neha utripati in prikaže se aktualen čas in datum z ikono  DCF.

Signal ni najden – ikona DCF  ne bo prikazana. DCF signal se sinhronizira dnevno med 2:00 in 3:00 zjutraj.

Signal DCF lahko poiščete tudi ročno.

Pritisnite za dolgo na tipko WAVE, nameščeno v prostoru za baterije senzorja temperature/vlažnosti/vetra.

Senzor začne iskati signal DCF. Za končanje iskanja pritisnite ponovno za dolgo na tipko WAVE.

Opomba: V primeru, da postaja signal DCF sprejme, vendar prikazan aktualen čas ne bo pravilen (npr. prestavljen za ±1 uro, je treba vedno nastaviti pravičen časovno razliko v državi, kjer se postaja uporablja, glej Ročno nastavitve).

V normalnih pogojih (v varni razdalji od virom motenja, kot so npr. televizijski sprejemniki, zasloni računalnikov) traja iskanje časovnega signala nekaj minut. V primeru, da vremenska postaja signala ne najde, sledite naslednjim navodilom:

1. Vremensko postajo premestite na drugo mesto in poskusite signal DCF ponovno poiskati.
2. Preverite oddaljenost ure od virov motenja (zasloni računalnikov ali televizijski sprejemniki). Oddaljenost pri sprejemu tega signala naj bi bila vsaj 1,5 do 2 metra.
3. Vremenske postaje med sprejemom DCF signala ne nameščajte v bližino kovinskih vrat, okenskih okvirov ali drugih kovinskih konstrukcij ali predmetov (pralni stroji, sušilniki, hladilniki itn.).
4. V prostorih z železobetonsko konstrukcijo (kleti, visoke gradnje itn.) je sprejem signala DCF odvisno od pogojev šibkejši. V skrajnih primerih namestite vremensko postajo v bližino okna v smeri oddajnika.

Na sprejem radijskega signala DCF 77 vplivajo naslednji dejavniki:





- debele stene in izolacije, pritlični ali kletni prostori,
- neprimerni lokalni geografski pogoji (le težko možno predvidovati vnaprej),
- atmosferske motnje, nevihte, električne naprave, televizorji in računalniki, nameščeni v bližini radijskega sprejemnika DCF.

Ročna nastavitvev

Vse spremembe vrednosti izvajate s pomočjo tipk  in .



Po nastavitvi zelene vrednosti in ko ne pritisnete na nobeno drugo tipko, se nastavljene vrednosti avtomatsko shranijo, zaslon pa se preklopi v navaden prikaz.

Nastavitev časa, datuma in časovnega pasa

1. Pritisnite na kratko na tipko .
2. Za 3 s pritisnite na tipko  in s pomočjo tipk  in  nastavite naslednje vrednosti: časovni pas, jezik koledarja (ENG, GER, FRE, ITA, DUT, SPA, DAN), leto, obliko datuma, mesec, dan, urni format 12/24 h, uro, minuto, sekundo.
3. Nastavljeno vrednost potrdite s pritiskom na tipko , s pridržanjem puščic se premikate hitreje.

Nastavitev budilke

Vremenska postaja omogoča nastaviti 2 budilki.

1. Pritisnite 2x na kratko na tipko .
2. Za 3 s pritisnite na tipko  in s puščicama nastavite uro in minuto bujenja.
3. Nastavljeno vrednost potrdite s pritiskom na , s pridržanjem puščic se premikate hitreje.

Vklop/izklop/funkcija drežež

S postopnim pritiskom na tipko  aktivirate budilko 1 (AL1); budilko 2 (AL2); ali obe budilki hkrati (AL1, AL2); budilki izklopite.

Zvonjenje budilke za 5 minut premaknete s tipko **ZZ**. Po pritisku začnejo utripati ikone **AL1** **AL2** **ZZ**.

Budilko izklopite s pomočjo tipke . Po pritisku nehajo ikone **AL1** **AL2** **ZZ** utripati, prižgana pa ostane samo **AL1** **AL2** . Budilka se aktivira spet naslednji dan.

Nastavitev nadmorske višine in zračnega tlaka

Postaja zračni tlak prikazuje v hPa ali inHg, pa tudi zgodovino tlaka v preteklih 12-ih urah.

Za natančnejši izračun vrednosti tlaka, je primerno, da nadmorsko višino kraja, kjer se vremenska postaja uporablja, nastavite ročno.

1. Pritisnite 3x kratko na tipko .
2. Za 3 s pritisnite na tipko in s pomočjo puščic nastavite nadmorsko višino v območju -90 m do +1 990 m (ločljivost 10 m).
3. S pritiskom na tipko enota tlaka „M/hpa“ ali „Ft/inHg“ spremenite.
4. Za končanje nastavljanje pritisnite na kratko na tipko .

Nastavitev enote padavin

1. Pritisnite 5x na tipko , potem za 3 s pritisnite na tipko .
2. S pomočjo puščic in nastavite enoto mm ali inch.
3. Za končanje nastavljanje pritisnite na kratko na tipko .

Nastavitev enote hitrosti vetra

1. Pritisnite 6x na tipko , potem za 3 s pritisnite na tipko .
2. S pomočjo puščic in nastavite enoto km/h ali mph.
3. Za končanje nastavljanje pritisnite na kratko na tipko .

Nastavitev mejnih vrednosti najvišje in najnižje temperature

Mejne vrednosti temperature lahko nastavite posebej vse za 3 senzorje zunanje temperature.

Pri aktiviranju najnižje ali najvišje mejne vrednosti temperature se prikaže ikona **LO** (min) ali **HI** (max); pri izklopu izgine.

Območje mejnih vrednosti temperature

	Zunanje (outdoor)	Notranje (indoor)
Najnižja	-30 °C do +10 °C	0 °C do 23 °C
Maksimalen	28 °C do +60 °C	26 °C do 50 °C
Ločljivost:	0,5 °C	0,5 °C

V navadnem prikazu s večkratnim pritiskom na tipko preklopite na senzor 1, 2 ali 3 in za vsak senzor uporabimo naslednji postopek.

1. Pritisnite 4x na kratko na tipko .
2. Za 3 s pritisnite na tipko in nastavite najnižjo zunanjo (outdoor) temperaturo.
3. Pritisnite na kratko na tipko in vklopite (ON)/izklopite (OFF) zunanjo najnižjo temperaturno opozorilo.
4. Na kratko pritisnite na tipko in nastavite najnižjo zunanjo (outdoor) temperaturo.
5. Pritisnite na kratko na tipko in vklopite (ON)/izklopite (OFF) zunanjo najvišjo temperaturno opozorilo.
6. Na kratko pritisnite na tipko in nastavite najnižjo notranjo (indoor) temperaturo.
7. Pritisnite na kratko na tipko in vklopite (ON)/izklopite (OFF) notranjo najnižjo temperaturno opozorilo.
8. Na kratko pritisnite na tipko in nastavite najnižjo notranjo (indoor) temperaturo.
9. Pritisnite na kratko na tipko in vklopite (ON)/izklopite (OFF) notranjo najvišjo temperaturno opozorilo.









Pri prekoračitvi nastavljenih mejnih vrednosti temperature se za 1 minuto sproži zvočni signal, vrednost pa začne utripati.

S pritiskom na poljubno tipko na zaslonu opozorilni zvočni signal izklopite, simbol vklopljenega alarma na zaslonu pa bo nadalje utripal. Ko temperatura pade pod nastavljeno mejno vrednost, neha utripati tudi simbol na zaslonu.

Trend temperature, vlažnosti in tlaka

Naraščajoč ↗
Trajen →
Padajoč ↘

Lunine faze

							
1	2	3	4	5	6	7	8

1 – Mlaj

2 – Odhajajoči mlaj

3 – Prvi krajec

4 – Naraščajoča polna luna

5 – Polna luna

6 – Izginjajoča polna luna

7 – Zadnji krajec

8 – Bližajoči se mlaj

Opomba: V času od 18:00 do 06:00 bodo okoli ikone lune prikazane zvezde.

Prikaz maksimalnih in minimalnih izmerjenih vrednosti temperature/vlažnosti in vetra.

Z večkratnim pritiskom na tipko  bodo postopoma prikazane najvišje in najnižje izmerjene vrednosti temperature in vlažnosti ter najvišja vrednost vetra.

Pomnilnik izmerjenih vrednosti se vsak dan ob 00:00 avtomatsko izbriše.

Ali pritisnete za dolgo na tipko , spomin se ročno izbriše.

Prikaz izmerjenih vrednosti senzorja padavin

Z večkratnim pritiskom na tipko  bodo postopoma prikazane izmerjene vrednosti padavin v različnih obdobjih.

Skupaj – Accumulated

Danes – today

V zadnji uri – Last hour

Včeraj – yesterday

Ta teden – this week

Z dolgim pritiskom na tipko  izmerjeno vrednost izbrišete.

Osvetlitev zaslona postaje

Pri napajanju iz adapterja:

Avtomatsko je nastavljena trajna osvetlitev zaslona.

Z večkratnim pritiskom na tipko SNOOZE/LIGHT lahko nastavite 4 načine trajne osvetlitve (izklopljeno, najvišji nivo, srednji nivo, nizek nivo).

Pri napajanju samo z baterijami 3× 1,5 V AAA:

Osvetlitev zaslona je izklopljena, po pritisku na tipko SNOOZE/LIGHT se zaslon za 5 sekund prižge nato pa se izklopi. Pri napajanju samo z baterijami ni možno trajne osvetlitve zaslona aktivirati.

Opomba:

Vstavljene baterije služijo kot rezerva za izmerjene/nastavljene podatke.

Če baterije ne bodo vstavljene in omrežni vir izklopite, vsi podatki se izbrišejo.

Vremenska napoved

Postaja napoveduje vreme na podlagi sprememb atmosferskega pritiska za naslednjih 12–24 ur za okolje oddaljeno 15–20 km.

Natančnost vremenske napovedi je okoli 70–75 %. Ikona napovedi je prikazana v polju št. 7.





Ker vremenska napoved ne more biti vedno 100 % natančna, ne more biti proizvajalec niti prodajalec odgovoren za kakršnekoli izgube povzročene zaradi nenatančne vremenske napovedi.

Pri prvi nastavitvi ali po vnovičnem zagonu vremenske postaje bo aktiviran learning način, na zaslonu postaje bo prikazano LEARNING...

Postaja bo obdelovala izmerjene podatke in natančno opredeljevala napoved.

Ta način traja 14 dni, potem ikona LEARNING... avtomatsko izgine.

Ikone vremenske napovedi:

				
sončno	delno oblačno	oblačno	dež/sneg	nevihta/močno sneženje

Skrb in vzdrževanje

- Preden začnete izdelek uporabljati, pozorno preberite navodila za uporabo.
- Izdelka ne izpostavljajte neposredni sončni svetlobi, skrajnemu mrazu, vlagi in naglim spremembam temperature, to bi znižalo natančnost snemanja.
- Izdelka ne nameščajte na mesta, ki so nagnjena k vibracijam in pretresom, to lahko povzroči poškodbe.
- Izdelka ne izpostavljajte prekomernemu tlaku, sunkom, prahu, visokim temperaturam ali vlagi – lahko povzročijo poškodbe na kateri izmed funkcij izdelka, krajšo energetsko vzdržljivost, poškodbo baterij in deformacije plastičnih delov.
- Izdelka ne izpostavljajte dežju ali vlagi, če ni namenjen za zunanjo uporabo.
- Na izdelek ne postavljajte virov odprtega ognja, npr. prižgane sveče ipd.
- Izdelka ne postavljajte na mesta, kjer ni zadostnega kroženja zraka.
- Ne posegajte v notranjo električno napeljavo izdelka. Lahko ga poškodujete in s tem prekinite veljavnost garancije. Izdelek sme popravljati le usposobljen strokovnjak.
- Za čiščenje uporabljajte zmerno navlaženo blago krpo. Ne uporabljajte raztopin ali čistilnih izdelkov, lahko poškodujejo plastične dele in električno napeljavo.
- Izdelka ne potaplajte v vodo ali v druge tekočine.
- Izdelek ne sme biti izpostavljen kapljanju ali škropljenju vode.
- Pri poškodbah ali napaki izdelka ne popravljajte sami. Predajte ga v popravilo v trgovino, kjer ste ga kupili.
- Izdelek namestite zunaj dosega otrok, ni igrača.
- Prazne baterije odstranite, lahko bi prišlo do iztekanja, kar bi izdelek poškodovalo.
- Uporabljajte le nove baterije priporočenega tipa, pri menjavi pa pazite na pravilno polarnost.
- Baterij ne mečite v ogenj, ne razstavljajte in ne povzročajte na njih kratkega stika.
- Naprave ne smejo uporabljati osebe (vključno otrok), ki jih fizična, čutna ali mentalna nesposobnost ali pomanjkanje izkušenj, in znanj ovirajo pri varni uporabi naprave, če pri tem ne bodo nadzorovane, ali če jih o uporabi naprave ni poučila oseba, ki je odgovorna za njihovo varnost. Nujen je nadzor nad otroki, da bo zagotovljeno, da se ne bodo z napravo igrali.

Napravo in baterije postanejo po koncu življenjske dobe nevaren odpadek, ne odlagajte jih med mešane komunalne odpadke, oddajte ga na zbirnih mestih – npr. trgovini, kjer ste napravo kupili.



Električnih naprav ne odlagajte med mešane komunalne odpadke, uporabljajte zbirna mesta ločenih odpadkov. Za aktualne informacije o zbirnih mestih se obrnite na krajevne urade. Če so električne naprave odložene na odlagališčih odpadkov, lahko nevarne snovi pronicajo v podtalnico, pridejo v prehransko verigo in škodijo vašemu zdravju.

EMOS spol. s r. o. potrjuje, da je tip radijske opreme E6016 skladen z Direktivo 2014/53/EU. Celotno besedilo izjave EU o skladnosti je na voljo na naslednjem spletnem naslovu: <http://www.emos.eu/download>.

RS|HR|BA|ME | Bežična meteorološka stanica

- 1 – gumb odgoda/svjetlo
 - 2 – broj senzora za temperaturu/vlagu i vjetar 1/2/3
 - 3 – vanjska temperatura
 - 4 – naizmjenični prikaz podataka s priključenih senzora
 - 5 – trend vanjske temperature
 - 6 – trend vanjske vlage
 - 7 – vremenska prognoza
 - 8 – mjesečeva mijena
 - 9 – povijest tlaka
 - 10 – vrijednost tlaka
 - 11 – trend tlaka
 - 12 – upozorenje temperature u prostoriji
 - 13 – temperatura u prostoriji
 - 14 – trend temperature u prostoriji
 - 15 – baterije stanice pri kraju
 - 16 – trend vlage u prostoriji
 - 17 – vlaga u prostoriji
 - 18 – alarm br. 1/br. 2
 - 19 – vrijeme, prijem DCF signala, DST – ljetno računanje vremena
 - 20 – dan u tjednu
 - 21 – gumb GORE – korak naprijed u postavkama, memoriji maks./min. temperature i vlage
 - 22 – datum
 - 23 – gumb DOLJE – korak natrag u postavkama
 - 24 – indikator smjera vjetra
 - 25 – gumb KANAL – traženje signala senzora/ kruženje po informacijama sa spojenih senzora
 - 26 – smjer vjetra: S – jug, W – zapad, N – sjever, E – istok
 - 27 – gumb ALARM – uključivanje/isključivanje alarma
 - 28 – gumb PODESI – °C/°F jedinice temperature, postavke funkcija
 - 29 – gumb NAČIN RADA – prebacivanje načina rada zaslona
 - 30 – podaci sa senzora oborina
 - 31 – signal sa senzora oborina
 - 32 – istrošene baterije u senzoru oborina
 - 33 – brzina vjetra
 - 34 – signal sa senzora za temperaturu/vlagu i vjetar
 - 35 – istrošene baterije u senzoru temperature/vlage i vjetra
 - 36 – vanjska vlažnost
 - 37 – upozorenje vanjske temperature
 - 38 – istrošene baterije u senzoru temperature/vlage i vjetra
 - 39 – utičnica strujnog adaptera
 - 40 – odjeljak za bateriju
 - 41 – postolje
 - 42 – zvučnik alarma
 - 43 – rupice za vješanje na zid
 - 44 – poklopac baterije senzora oborina
 - 45 – rešetka senzora oborina
 - 46 – lopatice senzora vjetra
 - 47 – kompas
 - 48 – lopatica smjera vjetra
 - 49 – odjeljak za bateriju senzora za temperaturu/vlagu/vjetar
- Gumbi: TX – slanje signala sa senzora na stanicu, 1/2/3 – promjena broja kanala senzora, WAVE – ručno uklj./isklj. prijema DCF signala
50 – šipka za montažu (promjer 26 mm)
51 – postolje za montažu

Tehničke specifikacije:

sat upravljan putem radijskog signala DCF77

format vremena: 12/24 h

temperatura u prostoriji: -10 °C do +50 °C, razlučivost 0,1 °C

vanjska temperatura: -30 °C do +60 °C, razlučivost 0,1 °C

točnost mjerenja temperature: ±1 °C za područje 20 °C do +24 °C, ±2 °C za područje 0 °C do +20 °C i 24 °C do +40 °C, ±3 °C za područje -20 °C do 0 °C i 40 °C do +50 °C, ±4 °C za druga područja.

vlažnost u prostoriji i vani: 1–99 % relativna vlaga (RH), razlučivost 1 %

točnost mjerenja vlažnosti: 5 %

prikaz jedinica temperature: °C/°F

raspon mjerenja barometarskog tlaka: 800 hPa do 1.100 hPa

mjerna jedinica tlaka: hPa/inHg

raspon mjerenja senzora vjetra: 0 do 127,5 km/h

jedinica brzine vjetra: km/mpH

raspon mjerenja senzora oborina: 0 do 2.999 mm

mjerna jedinica oborina: mm/inč

domet radijskog signala: do 100 m na otvorenome

broj senzora koji se mogu priključiti: maks. 3 (senzor za temperaturu/vlagu/vjetar), maks. 1 (senzor oborina)

bežični senzor: frekvencija emitiranja 433 MHz, 10 mW e.r.p. maks.

napajanje stanice: 3 baterije AAA od 1,5 V (nisu priložene)

adapter AC 230 V/DC 5 V, 300 mA (priložen)

napajanje senzora za temperaturu/vlagu/vjetar: 4 AA baterije od 1,5 V (nisu priložene)

napajanje senzora oborina: 2 AA baterije od 1,5 V (nisu priložene)

dimenzije i težina stanice: 17 × 192 × 127 mm, 364 g



dimenzije i težina senzora za temperaturu/vlagu/vjetar: 275 × 135 × 310 mm, 377 g (bez baterija)

dimenzije i težina senzora oborina: 100 × 106 × 166 mm, 220 g (bez baterija)

Početak rada/ugradnja

1. Priključite napajanje na stanicu, umetnite baterije najprije u meteorološku stanicu, a zatim u: bežični senzor temperature/vlage/vjetra i bežični senzor oborina. Odjeljak za bateriju senzora oborina zaštićen je vijcima; koristite prikladni odvijač.
2. Prilikom umetanja baterija pripazite na pravilan polaritet da ne biste oštetili meteorološku stanicu ili senzore. Upotrebljavajte isključivo alkalne baterije iste vrste; ne upotrebljavajte baterije s mogućnošću ponovnog punjenja.
3. Sve jedinice postavite jednu pokraj druge. Meteorološka stanica će automatski otkriti signale senzora u roku 3 minute. Ako se signal senzora ne otkrije, držite pritisnut gumb  na meteorološkoj stanici za ponovno traženje i pritisnite tipku TX na senzoru.
4. Da biste osigurali ispravna mjerenja, senzori temperature/vlage/vjetra i senzor oborina moraju se smjestiti iznad površine tla (najmanje 1,5 m) na vodoravnu površinu i izvan zgrada i građevina. Oba senzora moraju se dobro pričvrstiti vijcima da bi se spriječilo njihovo oštećivanje. Prvo pričvrstite vijcima montažnu ploču na ravnu površinu, a zatim na nju montirajte šipku za montažu. Senzore temperature/vlage/vjetra pričvrstite vijcima za šipku. Vjetar mora slobodno strujati sa svih strana oko senzora vjetra. Provjerite mogu li se lopatice indikatora smjera vjetra i brzine vjetra okretati bez ometanja. Strelica sjevera (N) ugrađenog kompasa mora se podudarati sa stvarnim sjeverom. U suprotnom će smjer vjetra uvijek biti netočno prikazan. Prilikom odabira prikladnog mjesta za montažu senzora, prije ugradnje provjerite je li glavna stanica u dometu senzora. Domet senzora može biti znatno smanjen na mjestima s velikim brojem prepreka.
5. Ne postavljajte senzore na metalne predmete, jer se time smanjuje njihov domet.
6. Ako se prikazuje ikona niske razine baterije, zamijenite baterije u senzorima ili u meteorološkoj stanici.

Promjena kanala i povezivanje dodatnih senzora (vrijedi za senzor temperature/vlage/oborina)

1. Odaberite željeni kanal 1, 2, ili 3 za senzor opetovanim pritiskom na gumb . Zatim držite pritisnut gumb ; ikona  počeo će treperiti.
2. Uklonite poklopac s odjeljka za baterije sa stražnje strane senzora i namjestite prekidač senzora na broj željenog kanala (1, 2 ili 3), a zatim umetnite baterije (4 baterije AA od 1,5 V). Podaci iz senzora učitavaju se u roku 3 minute.
3. Ako se signal senzora ne pronade, izvadite baterije i ponovite postupak iz koraka 1 i 2 ili pritisnite gumb TX.

Pozor:

Anemometar (mjerni instrument za mjerenje jačine vjetra i brzine strujanja zraka) funkcionira samo na kanalu 1 (rezervni senzor E06016).



Kanali 2 i 3 koriste se za informacije o vanjskoj temperaturi i vlažnosti (rezervni senzor E06018).

Prikaz podataka s više senzora, automatsko prebacivanje prikaza vrijednosti povezanih senzora

Više puta za redom pritisnite gumb  za prikaz podataka sa svih senzora koji su povezani sa stanicom, jedan po jedan.

Možete i aktivirati naizmjenično prikazivanje podataka sa svih povezanih senzora:

1. uključivanje naizmjeničnog prikaza

Opetovano pritisćite gumb  dok se na zaslonu ne pokaže ikona .



Automatski se prikazuju podaci sa sva 3 senzora, jedni za drugima.

2. isključivanje naizmjeničnog prikaza

Opetovano pritisćite gumb  dok ikona  ne nestane.

Sat s radijskim upravljanjem (DCF77)

Nakon uparivanja s meteorološkom stanicom, bežični senzor temperature/vlage/vjetra automatski započinje traženje signala DCF77 (u nastavku DCF signal) u trajanju od 5 minuta; ikona  će treperiti. (DCF senzor se nalazi u senzoru temperature/vlage/vjetra).

Signal otkriven - ikona  prestaje treperiti, a točno vrijeme i datum prikazuju se uz ikonu DCF . Signal nije otkriven - ne prikazuje se DCF ikona . DCF signal sinkronizira se svaki dan između 2:00 i 3:00 sata ujutro.

Traženje DCF signala možete i ručno pokrenuti.

Držite pritisnut gumb WAVE koji se nalazi u odjeljku za baterije senzora temperature/vlage/vjetra.

Senzor će početi traženje DCF signala. Za kraj traženja ponovno držite pritisnut gumb WAVE.

Napomena: Ako meteorološka stanica otkrije DCF signal, ali je trenutno vrijeme na zaslonu netočno (npr. prikazuje odmak ± 1 sat), uvijek morate postaviti točnu vremensku zonu države u kojoj stanicu upotrebljavate: pogledajte odjeljak Ručno namještanje postavki.



U standardnim uvjetima (na sigurnoj udaljenosti od izvora smetnji kao što su televizor ili monitori računala) za prijem vremenskog signala potrebno je nekoliko minuta. Ako meteorološka stanica ne otkrije signal, učinite sljedeće:

1. Premjestite meteorološku stanicu na drugo mjesto i ponovno pokušajte otkriti DCF signal.
2. Provjerite udaljenost sata od izvora smetnji (monitora računala ili televizora). Tijekom prijema signala udaljenost treba biti barem 1,5 do 2 metra.
3. Prilikom prijema DCF signala, meteorološku stanicu ne držite u blizini metalnih vrata, prozorskih okvira ili drugih metalnih konstrukcija ili predmeta (perilica, sušilica, hladnjaka itd.).
4. U građevinama od armiranog betona (podrumi, visoke zgrade itd.), prijem DCF signala je slabiji, ovisno o uvjetima. U ekstremnim slučajevima meteorološku stanicu postavite blizu prozora prema odašiljaču.

Na prijem DCF 77 radio signala utječu sljedeći faktori:





- debeli zidovi i izolacija, temelji i podrumi,
- neodgovarajući lokalni geografski uvjeti (njih je teško unaprijed procijeniti),
- atmosferske smetnje, grmljavinska nevremena, električni uređaji bez mehanizma za uklanjanje smetnji, televizori i računala, koji se nalaze u blizini DCF radio prijemnika.

Ručno namještanje postavki

Sve promjene postavki obavljaju se koristeći gumb  i .



Nakon namještanja željene vrijednosti, a bez pritisaka na bilo koje druge gumbе, namještene vrijednosti se spremaju automatski, a zaslon se prebacuje na glavni prikaz.

Namještanje datuma, vremena i vremenske zone

1. Kratko pritisnite gumb .
2. Pritisnite gumb  u trajanju 3 sekunde i koristite gumbе  i  za namještanje sljedećih vrijednosti: vremenska zona, jezik kalendara (ENG, GER, FRE, ITA, DUT, SPA, DAN), godina, format datuma, mjesec, dan, 12/24 h vremenski format, sat, minuta, sekunda.
3. Namještenu vrijednost potvrdite pritiskom na gumb ; držanjem tipki sa strelicama ubrzavate namještanje.



Postavke alarma





Na meteorološkoj stanici mogu se postaviti 2 alarma.

1. Kratko dvaput pritisnite gumb .
2. Pritisnite gumb  u trajanju 3 sekunde i koristite strelice za namještanje sata i minute alarma.
3. Potvrdite namještenu vrijednost pritiskom na ; držanjem tipki sa strelicama ubrzavate namještanje.

Uključivanje/isključivanje i odgoda alarma

Opetovanim pritiskom gumba  aktivira se alarm 1 (AL1); alarm 2 (AL2); ili oba alarma istovremeno (AL1, AL2); ili se alarmi isključuju.





Možete odgoditi alarm na 5 minuta pritiskom na gumb . Nakon pritiska, ikone **AL1**  **AL2**  **ZZ** početi će treperiti.

Alarm isključite pritiskom na . Nakon pritiska, ikona **AL1**  **AL2**  **ZZ** prestaje treperiti, a na zaslonu ostaje samo **AL1**  **AL2** . Alarm će se ponovno aktivirati sljedećeg dana.





Namještanje nadmorske visine i atmosferskog tlaka

Stanica prikazuje atmosferski tlak u hPa ili inHg i čuva u memoriji povijest očitavanja tlaka za posljednjih 12 sati.





Za precizniji izračun vrijednosti tlaka preporučujemo ručno postavljanje nadmorske visine za mjesto na kojem se upotrebljava meteorološka stanica.

1. Kratko tri puta pritisnite gumb .
2. Pritisnite gumb  u trajanju 3 sekunde i koristite strelice za namještanje visine od -90 m do +1.990 m (u koracima od 10 m).
3. Pritisak gumba  prebacuje se između mjernih jedinica M/hpa i Ft/inHg.
4. Kratko pritisnite gumb  za izlaz iz podešavanja.



Namještanje mjerne jedinice oborina

1. Pritisnite gumb  pet puta, zatim pritisnite gumb  na 3 sekunde.
2. Koristite strelice  i  za namještanje mm ili inča kao jedinica.
3. Kratko pritisnite gumb  za izlaz iz podešavanja.

Namještanje jedinica brzine vjetra

1. Pritisnite gumb  šest puta, zatim pritisnite gumb  na 3 sekunde.
2. Koristite strelice  i  za namještanje km/h ili mph kao jedinica.
3. Kratko pritisnite gumb  za izlaz iz podešavanja.









Namještanje graničnih vrijednosti za maksimalnu i minimalnu temperaturu

Granične vrijednosti temperature mogu se postavljati neovisno za do 3 senzora vanjske temperature. Kada je aktivirana granična vrijednost temperature u prostoriji ili vani, na zaslonu će se pojaviti ikona  (min.) ili  (maks.), a nestat će nakon isključivanja te funkcije.

Granične vrijednosti temperature

	Vanjska	U prostoriji
Minimalno	-30 °C do +10 °C	0 °C do 23 °C
Maksimalno	28 °C do +60 °C	26 °C do 50 °C
Razlučivost	0,5 °C	0,5 °C



Dok ste na glavnom zaslonu, opetovano pritišćite gumb  za prebacivanje na senzor 1, 2 ili 3 i za svaki senzor nastavite kako slijedi.

1. Kratko pritisnite gumb  četiri puta.
2. Pritisnite gumb  u trajanju 3 sekunde i namjestite minimalnu vanjsku temperaturu.
3. Kratko pritisnite gumb  i uključite (ON)/isključite (OFF) upozorenje minimalne vanjske temperature.
4. Kratko pritisnite gumb  i namjestite minimalnu vanjsku temperaturu.
5. Kratko pritisnite gumb  i uključite (ON)/isključite (OFF) upozorenje maksimalne vanjske temperature.
6. Kratko pritisnite gumb  i namjestite minimalnu temperaturu u prostoriji.
7. Kratko pritisnite gumb  i uključite (ON)/isključite (OFF) upozorenje minimalne temperature u prostoriji.
8. Kratko pritisnite gumb  i namjestite minimalnu temperaturu u prostoriji.
9. Kratko pritisnite gumb  i uključite (ON)/isključite (OFF) upozorenje maksimalne temperature u prostoriji.









Nakon prekoračenja postavljenog ograničenja temperature, na 1 minutu se aktivira zvučni alarm i prikazana vrijednost treperi.

Pritisikom bilo kojeg gumba na zaslonu isključuje se zvuk alarma, ali simbol aktivnog upozorenja nastavlja treperiti. Nakon što temperatura padne ispod zadane granične vrijednosti, simbol na zaslonu prestat će treperiti.

Trendovi temperature, vlažnosti i tlaka

Rast 
Stabilno 
Pad 

Mjesečeve mijene

							
1	2	3	4	5	6	7	8

1 – Mlađak

2 – Rastući polumjesec

3 – Prva četvrt

4 – Rastući izbočeni mjesec

5 – Puni mjesec

6 – Padajući izbočeni mjesec

7 – Posljednja četvrt

8 – Padajući polumjesec

Napomena: u razdoblju između 18:00 i 06:00 sati, ikona mjeseca bit će okružena zvijezdama.

Prikaz maksimalnih i minimalnih očitanih vrijednosti za temperaturu/vlažnost i vjetar

Opetovani pritisak na gumb  postupno će pokazivati maksimalne i minimalne izmjerene vrijednosti temperature i vlage i maksimalnu brzinu vjetra.

Memorirane izmjerene vrijednosti automatski se brišu svakog dana u 00:00 sati.

Umjesto toga, možete držati pritisnut gumb  za automatsko brisanje memorije.

Prikaz izmjerenih vrijednosti senzora oborina

Opetovanim pritiskom na gumb  postupno će se pokazivati izmjerene vrijednosti oborina u različitim vremenskim razdobljima.

Akumulirano

Danas

Protekli sat

Jučer

Ovaj tjedan

Dugim pritiskom na gumb  briše se izmjerena vrijednost.

Pozadinsko osvjetljenje zaslona stanice

Priilikom napajanja putem adaptera:

Neprekidno pozadinsko osvjetljenje postavljeno je automatski.

Ako više puta zaredom pritisnete gumb SNOOZE/LIGHT, moći ćete postaviti 4 različita načina neprekidnog pozadinskog osvjetljenja (isključeno, srednje jaka razina pozadinskog osvjetljenja i maksimalna razina pozadinskog osvjetljenja).

Kada se napaja samo putem 3 baterije AAA od 1,5 V:

Pozadinsko osvjetljenje zaslona je isključeno. Ako pritisnete gumb SNOOZE/LIGHT, pozadinsko osvjetljenje zaslona uključit će se na 5 sekundi,

a potom će se ponovno isključiti. Ako stanicu napajaju samo baterije, aktivacija neprekidnog pozadinskog osvjetljenja zaslona nije moguća!

Napomena:

Umetnute baterije služe kao rezerva za izmjerene ili namještene podatke.

Ako baterije nisu umetnute kada iskopčate adapter, svi će se podaci izbrisati.

Vremenska prognoza

Stanica daje vremensku prognozu temeljem promjena atmosferskog tlaka u sljedećih 12–24 sata unutar područja od 15–20 km.

Točnost vremenske prognoze je 70–75 %. Ikona vremenske prognoze prikazuje se u polju br. 7.





Budući da vremenska prognoza nije uvijek 100 % točna, proizvođač i prodavač ne snose odgovornost za gubitke uzrokovane netočnom prognozom.

Nakon prvog namještanja ili nakon resetiranja meteorološke stanice, aktivira se način rada učenja, koji se označava tako da se na zaslonu vidi LEARNING...

Stanica će procijeniti izmjerene podatke i stalno povećavati točnost prognoze.

Taj način rada traje 14 dana, nakon čega ikona LEARNING... automatski nestaje sa zaslona.

Ikone vremenske prognoze:

				
Sunčano	Djelomice oblačno	Potpuno oblačno	Kiša/snijeg	Pljusak/mećava

Održavanje

- Prije upotrebe proizvoda pažljivo pročitajte priručnik.
- Proizvod ne izlažite izravnoj sunčevoj svjetlosti, ekstremnoj hladnoći ili vlazi i naglim promjenama temperature, jer to može umanjiti preciznost otkrivanja.
- Proizvod ne stavljajte na mjesta na kojima se javljaju vibracije ili udarci; to može dovesti do oštećenja.
- Ne izlažite proizvod prekomjernoj sili, udarcima, prašini, visokim temperaturama ili vlazi – to može uzrokovati neispravnosti, kraće trajanje baterija, oštećenje baterija ili iskrivljenje plastičnih dijelova.
- Proizvod ne izlažite kiši ili vlazi jer nije namijenjen za upotrebu na otvorenom.
- Na proizvod ne stavljajte nikakav izvor otvorenog plamena, primjerice upaljenu svijeću i sl.
- Proizvod ne držite na mjestu gdje nema dovoljnog protoka zraka.
- Ne dirajte interne strujne sklopove proizvoda. Mogli biste ga oštetiti i tako prouzročiti poništenje jamstva. Popravak je dopušten isključivo osposobljenim stručnjacima.
- Proizvod čistite mekanom vlažnom krpom. Nemojte upotrebljavati otapala ili sredstva za čišćenje; ona bi mogla izgreptati plastične dijelove te dovesti do pojave korozije na strujnim sklopovima.
- Proizvod ne uranjajte u vodu i druge tekućine.
- Proizvod se ne smije izlagati kapanju ili prskanju vodom.
- U slučaju oštećenja proizvoda ili kvara, proizvod ne popravljajte sami. Odnosite ga na popravak u trgovinu u kojoj ste ga kupili.
- Proizvod držite izvan doseg djece; to nije igračka.
- Izvadite ispražnjene baterije; mogle bi procuriti i oštetiti proizvod. Upotrebljavajte isključivo preporučenu vrstu i marku baterija te provjerite polaritet prilikom zamjene
- Ne bacajte baterije u vatru, ne rastavljajte ih i ne izazivajte kratki spoj na njima.
- Nije predviđeno da ovaj uređaj upotrebljavaju osobe (uključujući djecu) smanjenih fizičkih, osjetljivih ili mentalnih sposobnosti koje nemaju iskustva i znanja za sigurnu upotrebu uređaja, osim kada su pod nadzorom ili kada dobivaju upute od osobe zadužene za njihovu sigurnost. Djeca moraju biti pod nadzorom kako se ne bi igrala s uređajem.

Nakon korištenja, uređaj i baterije postaju opasni otpad – be bacajte ih u kućni otpad, nego ih vratite na zbrinjavanje – npr. u dućan u kojemu ste kupili proizvod.



Ne bacajte električne uređaje kao nerazvrstani komunalni otpad, koristite centre za sakupljanje razvrstanog otpada. Za aktualne informacije o centrima za sakupljanje otpada kontaktirajte lokalne vlasti. Ako se električni uređaji odlože na deponije otpada, opasne materije mogu prodrijeti u podzemne vode i ući u lanac ishrane i oštetiti vaše zdravlje.

EMOS spol. s r. o. ovime izjavljuje da je radijska oprema tipa E6016 u skladu s Direktivom 2014/53/EU. Cjeloviti tekst EU izjave o sukladnosti dostupan je na sljedećoj internetskoj adresi: <http://www.emos.eu/download>.

DE | Drahtlose Wetterstation

- 1 – Snooze/Light-Taste
 - 2 – Nummer des Temperatur-/Feuchtigkeits- und Windsensors 1/2/3
 - 3 – Außentemperatur
 - 4 – Rotierfunktion der Daten von angeschlossenen Sensoren
 - 5 – Außentemperaturtrend
 - 6 – Außenfeuchtigkeits-trend
 - 7 – Wettervorhersage
 - 8 – Mondphase
 - 9 – Luftdruck: Entwicklung
 - 10 – Luftdruck: Wert
 - 11 – Luftdruck: Trend
 - 12 – Temperaturalarm der Innentemperatur
 - 13 – Innentemperatur
 - 14 – Innentemperaturtrend
 - 15 – Entladene Batterien in der Station
 - 16 – Innenfeuchtigkeits-trend
 - 17 – Innenfeuchtigkeit
 - 18 – Wecker Nr. 1/Nr. 2
 - 19 – Uhrzeit, Empfang des DCF-Signals, Sommerzeit (DST)
 - 20 – Wochentag
 - 21 – UP-Taste – einen Schritt vorwärts bei der Einstellung, Speicher für Max/Min-Temperatur und -Feuchtigkeit
 - 22 – Datum
 - 23 – DOWN-Taste – einen Schritt zurück bei der Einstellung
 - 24 – Windrichtungsanzeige
 - 25 – CHANNEL-Taste – Suchen des Sensorsignals/Umschalten zwischen Daten aus angeschlossenen Sensoren
 - 26 – Windrichtung: S – Süd, W – West, N – Nord, E – Ost
 - 27 – ALARM-Taste – Aktivierung/Deaktivierung des Weckers
 - 28 – SET-Taste – Einstellung der Temperatureinheit °C/°F, Einstellungen von Funktionen
 - 29 – MODE-Taste – Umschalten der Modus-Anzeige
 - 30 – Angaben vom Regensensor
 - 31 – Signal vom Regensensor
 - 32 – Entladene Batterie im Regensensor
 - 33 – Windgeschwindigkeit
 - 34 – Signal vom Temperatur-/Feuchtigkeits- und Windsensor
 - 35 – Entladene Batterien im Temperatur-/Feuchtigkeits- und Windsensor
 - 36 – Außenfeuchtigkeit
 - 37 – Temperaturalarm Außentemperatur
 - 38 – Entladene Batterien im Temperatur-/Feuchtigkeits- und Windsensor
 - 39 – Eingang für das Netzteil
 - 40 – Batteriefach
 - 41 – Ständer
 - 42 – Alarm-Lautsprecher
 - 43 – Öffnungen für die Wandaufhängung
 - 44 – Batterieabdeckung des Regensensors
 - 45 – Gitter des Regensensors
 - 46 – Schalen des Windsensors
 - 47 – Kompass
 - 48 – Windrichtungsschaukel
 - 49 – Batteriefach des Temperatur-/Feuchtigkeits- und Windsensors
- Tasten: TX – Senden des Signals vom Sensor zur Station, 1/2/3 – Umschaltung der Kanalnummer des Sensors, WAVE – manuelle Aktivierung/Deaktivierung des Empfangs des DCF-Sensors
50 – Montagegestange (Durchmesser 26 mm)
51 – Montagebasis

Technische Spezifikation:

Uhr per Funksignal DCF77 gesteuert

Zeitformat: 12/24 h

Innentemperatur: -10 °C bis +50 °C, Auflösung 0,1 °C

Außentemperatur: -30 °C bis +60 °C, Auflösung 0,1 °C

Genauigkeit der Messtemperatur: ±1 °C für den Bereich 20 °C bis +24 °C, ±2 °C für den Bereich 0 °C bis +20 °C und 24 °C bis +40 °C, ±3 °C für den Bereich -20 °C bis 0 °C und 40 °C bis +50 °C, ±4 °C für sonstige Bereiche.



Innen und Außenfeuchtigkeit: 1–99 % relative Feuchtigkeit, Abweichung 1 %

Genauigkeit der Luftfeuchtigkeitsmessung: 5 %
Anzeige der Messtemperatur: °C/°F
Messbereich für atmosphärischen Druck: 800 hPa bis 1 100 hPa
Druckeinheit: hPa/inHg
Messbereich des Windsensors: 0 bis 127,5 km/h
Maßeinheit des Windsensors: km/mph
Messbereich des Regensensors: 0 bis 2 999 mm
Maßeinheit des Regensensors: mm/inch
Reichweite des Funksignals: bis zu 100 m im freien Raum
Anzahl der Sensoren, die sich anschließen lassen: max. 3 (Temperatur-/Feuchte-/Windsensor),
max. 1 (Regensensor)
Funksensor: Übertragungsfrequenz 433 MHz, 10 mW effektive Sendeleistung max.
Stromversorgung der Station: 3× 1,5 V AAA (sind nicht im Lieferumfang enthalten)
Adapter AC 230 V/DC 5 V, 300 mA (im Lieferumfang enthalten)
Stromversorgung des Temperatur-/Feuchtigkeits- und Windsensors: 4× 1,5 V AA (nicht im Liefer-
umfang enthalten)
Stromversorgung des Regensensors: 2× 1,5 V AA (nicht im Lieferumfang enthalten)
Maße und Gewicht der Station: 17 × 192 × 127 mm, 364 g
Abmessungen und Gewicht des Temperatur-/Feuchtigkeits- und Windsensors: 275 × 135 × 310
mm, 377 g (ohne Batterien)
Abmessungen und Gewicht des Temperatursensors: 100 × 106 × 166 mm, 220 g (ohne Batterien)

Inbetriebnahme/Installation

1. Schließen Sie die Station an eine Stromquelle an, danach legen Sie die Batterien zuerst in die Wetterstation und danach in den drahtlosen Temperatur-/Feuchte-/Windsensor ein. Der Batterieabdeckel des Regensensors ist durch Schrauben geschützt, verwenden Sie einen geeigneten Schraubendreher.
2. Achten Sie beim Einlegen auf die richtige Polarität der Batterien, damit es nicht zu einer Beschädigung der Wetterstation oder der Sensoren kommt. Verwenden Sie nur alkalische Batterien des gleichen Typs, verwenden Sie keine wiederaufladbaren Batterien.
3. Stellen Sie alle Einheiten nebeneinander. Innerhalb von 3 Minuten sucht die Wetterstation automatisch das Signal der Sensoren. Wenn kein Sensorsignal gefunden wird, halten Sie an der Wetterstation lange die -Taste gedrückt und am Sensor drücken Sie die TX-Taste, um die Suche zu wiederholen.
4. Um eine korrekte Messung sicherzustellen ist der Temperatur-/Feuchtigkeits-/Windsensor über der Oberfläche (mind. 1,5 m) auf einer waagrechten Fläche und außerhalb von Gebäuden und Konstruktionen zu positionieren. Beide Sensoren müssen festgeschraubt werden, um deren Beschädigung zu vermeiden. Schrauben Sie zuerst die Montageplatte auf eine ebene Fläche und montieren Sie in diese dann die Montaggestange, an die der Temperatur-/Feuchtigkeits-/Windsensor angeschraubt wird. Der Wind muss den Windsensor von allen Richtungen frei umströmen können. Stellen Sie sicher, dass sich die Windrichtungsanzeige und der Windgeschwindigkeitspropeller frei drehen können. Gemäß dem eingebauten Kompass muss der Nordpfeil (N) tatsächlich nach Norden zeigen. Andernfalls wird die Windrichtung immer falsch angezeigt. Vergewissern Sie sich nach Auswahl eines geeigneten Standorts, dass sich die Hauptstation in der Reichweite der Sensoren befindet, bevor Sie sie montieren. In verbauten Räumen kann die Sensorreichweite erheblich reduziert werden.
5. Stellen Sie den Sensor nicht auf metallische Gegenstände, dies beeinträchtigt die Reichweite des Sendesignals.
6. Falls das Symbol der schwachen Batterie erscheint, tauschen Sie die Batterien in Sensoren oder in der Wetterstation aus.

Kanaländerung und Anschluss weiterer Sensoren (gilt für den Temperatur-/Feuchtigkeits-/Regensensor)

1. Durch wiederholtes Drücken der -Taste wählen Sie den gewünschten Sensorkanal – Nr. 1, 2 oder 3. Danach drücken Sie die lange die -Taste, es beginnt das Symbol  zu blinken.
2. Demontieren Sie das Batteriefach auf der Rückseite des Sensors, stellen Sie den Kanalschalter auf die gewünschte Sensornummer ein (1, 2, 3) und legen Sie die Batterien ein (4x 1,5 V AA). Die Sensordaten werden innerhalb von 3 Minuten eingelesen.
3. Falls das Signal des Sensors nicht gefunden wird, nehmen Sie die Batterien heraus und wiederholen Sie den Vorgang entsprechend den Punkten 1 und 2 oder drücken Sie die TX-Taste.

Hinweis:

Das Anemometer (Windgeschwindigkeit und Windrichtung) funktioniert nur am Kanal Nr. 1 (Ersatzsensor E06016).



Kanal Nr. 2 und Nr. 3 dienen zur Information über Außentemperatur und Luftfeuchtigkeit (Ersatzsensor E06018).

Einstellung der Datenanzeige von mehreren Sensoren, automatische Rotierfunktion der angeschlossenen Sensorwerte

Durch wiederholtes Drücken der -Taste an der Wetterstation werden sukzessiv die Daten von allen angeschlossenen Sensoren angezeigt.

Auch die automatische Rotierfunktion der Daten von den angeschlossenen Sensoren kann aktiviert werden:

1. Einschalten der Rotierfunktion

Drücken Sie solange die -Taste, bis das Symbol  im Display erscheint.



Jetzt werden die Daten von 3 angeschlossenen Sensoren automatisch nacheinander angezeigt.

2. Ausschalten der Rotierfunktion

Betätigen Sie solange wiederholt die -Taste, bis das Symbol  verschwunden ist.

Funkgesteuerte Uhr (DCF77)

Nach dem Paaren des drahtlosen Temperatur-/Feuchtigkeits-/Regensensors mit der Wetterstation beginnt diese für 5 Minuten automatisch mit der Suche nach dem DCF77-Signal (nachfolgend im Text DCF); dabei blinkt das Symbol . (Der DCF-Sensor ist im drahtlosen Temperatur-/Feuchtigkeits-/Windsensor positioniert).

Signal gefunden – das Symbol  hört auf zu blinken und es wird die aktuelle Zeit mit dem DCF-Symbol  angezeigt.

Signal nicht gefunden – das DCF-Symbol  wird nicht angezeigt. Das DCF-Signal wird täglich zwischen 2:00 und 3:00 Uhr morgens synchronisiert.

Das DCF-Signal kann auch manuell gesucht werden.

Halten Sie die WAVE-Taste im Batteriefach des Temperatur-/Feuchtigkeits-/Windsensors lange gedrückt.

Der Sensor fängt an das DCF-Signal zu suchen. Um die Suche zu beenden, drücken Sie die WAVE-Taste erneut lang.

Anmerkung: Sofern die Station das DCF-Signal empfängt, die aktuelle Zeit aber nicht korrekt angezeigt wird (z. B. Verschiebung um ± 1 Stunde), ist immer die korrekte Zeitverschiebung in dem Land einzustellen, in welchem die Station verwendet wird - siehe manuelle Uhrzeit- und Datumseinstellung. Unter normalen Bedingungen (in sicherer Entfernung von der Störquelle, wie z. B. Fernsehgeräte, Computermonitore) dauert der Empfang des Zeitsignals einige Minuten. Falls die Uhr dieses Signal nicht empfängt, verfahren Sie nach den folgenden Schritten:

1. Stellen Sie die Wetterstation an einem anderen Ort auf und versuchen Sie erneut, das DCF-Signal zu empfangen.
2. Kontrollieren Sie die Entfernung der Uhr von den Störquellen (Computermonitore oder Fernsehgeräte). Sie sollte beim Empfang dieses Signals mindestens 1,5 bis 2 Meter betragen.

3. Stellen Sie die Wetterstation beim Empfang des DCF-Signals nicht in die Nähe von Metalltüren, Fensterrahmen oder anderen Metallbauten oder -gegenständen (Waschmaschinen, Trockner, Kühlschränke usw.).
4. In Räumen aus Stahlbetonkonstruktionen (Keller, Hochhäuser usw.) ist der Empfang des DCF-Signals entsprechend den Bedingungen schwächer. In Extremfällen stellen Sie die Wetterstation in die Nähe eines Fensters in Richtung Sender.

Den Empfang des Funksignals DCF 77 beeinflussen folgende Faktoren:





- starke Wände und Isolierungen, Souterrainwohnungen und Kellerräume,
- ungeeignete örtliche geografische Bedingungen (diese lassen sich im Voraus schlecht abschätzen),
- atmosphärische Störungen, Gewitter, nicht entstörte Elektrogeräte, Fernseher und Computer, die in der Nähe des DCF-Funksignalempfängers stehen.

Manuelle Einstellung

Sämtliche Änderungen der Werte sind mit den Tasten  und  durchzuführen.



Nachdem Sie den gewünschten Wert eingestellt und keine andere Taste gedrückt haben, werden die eingestellten Werte automatisch gespeichert und die Anzeige wechselt zur normalen Anzeige.

Einstellung von Uhrzeit, Datum und Zeitzone

1. Drücken Sie kurz die -Taste
2. Drücken Sie die -Taste für 3 s und stellen Sie mit den - und -Tasten die folgenden Werte ein: Zeitzone, Kalendersprache (ENG, GER, FRE, ITA, DUT, SPA, DAN), Jahr, Datumsformat, Monat, Tag, Zeitformat 12/24 h, Stunde, Minute, Sekunde.
3. Den eingestellten Wert bestätigen Sie mit der -Taste, wenn Sie die Pfeile gedrückt halten, bewegen Sie sich schneller.



Einstellung des Weckers





Die Wetterstation ermöglicht das Einstellen von 2 Weckern.

1. Drücken Sie 2x kurz die -Taste
2. Drücken Sie die -Taste für 3 s und stellen Sie die Stunde und die Minute des Weckens mit den Pfeilen ein.
3. Den eingestellten Wert bestätigen Sie mit , wenn Sie die Pfeile gedrückt halten, bewegen Sie sich schneller.

Aktivierung/Deaktivierung/Wiederholtes Wecken

Durch eine wiederholte etätigung der -Taste werden der Wecker 1 (A1); der Wecker 2 (AL2); oder beide Wecker gleichzeitig (AL1, AL2) aktiviert; die Wecker deaktiviert.





Das Wecken verschieben Sie mit der -Taste um 5 Minuten. Nach dem Drücken Beginnen die **AL1**  **AL2**  **Z**-Symbole zu blinken.

Der Wecker wird mit der -Taste abgeschaltet. Nach dem Drücken hören die **AL1**  **AL2**  **Z**-Symbole auf zu blinken und es leuchtet nur noch **AL1**  **AL2** . Am nächsten Tag wird der Wecker wieder aktiviert.





Einstellung der Meereshöhe und des atmosphärischen Drucks

Die Station zeigt den atmosphärischen Druck in hPa oder inHg sowie auch die Luftdrucks er letzten 12 Stunden an.





Zur genaueren Berechnung des Luftdrucks st es ratsam, die Meereshöhe des Ortes, wo die Wetterstation verwendet wird, manuell einzustellen.

1. Drücken Sie 3x kurz die -Taste
2. Drücken Sie für die -Taste für 3 s und stellen Sie die Meereshöhe im Bereich von -90 m bis +1 990 m (Auflösung 10 m) mit den Pfeiltasten ein.
3. Durch das Drücken der -Taste stellen Sie die Druckeinheit „M/hpa“ oder „Ft/inHg“ ein.
4. Drücken Sie kurz die -Taste um die Einstellung abzuschließen.



Einstellung der Maßeinheit des Regensensors

1. Drücken Sie 5x die -Taste, danach für 3 Sekunden die -Taste.
2. Verwenden Sie die Pfeiltasten  und  und stellen Sie die Einheit auf mm oder Zoll ein.
3. Drücken Sie kurz die -Taste um die Einstellung abzuschließen.

Einstellen der Windgeschwindigkeitseinheit

1. Drücken Sie 6× die -Taste, danach für 3 Sekunden die -Taste.
2. Verwenden Sie die Pfeiltasten ( und ) und stellen Sie die Einheit auf km/h oder mph ein.
3. Drücken Sie kurz die -Taste um die Einstellung abzuschließen.









Einstellung der Höchst- und Mindesttemperaturgrenzen

Die Temperaturgrenzen können für bis zu 3 Außentemperatursensoren separat eingestellt werden. Bei der Aktivierung des minimalen oder maximalen Temperaturgrenzwerts wird das Symbol  (min) oder  (max) angezeigt; bei der Deaktivierung erlischt das Symbol.

Bereich der Temperaturgrenzwerte

	Außentemperatur (Outdoor)	Innentemperatur (Indoor)
Minimal	-30 °C bis +10 °C	0 °C bis 23 °C
Maximal	28 °C bis +60 °C	26 °C bis 50 °C
Auflösung	0,5 °C	0,5 °C



In normaler Darstellung schalten Sie durch wiederholte Betätigung der -Taste auf den Sensor 1, 2 oder 3 und gehen Sie für jeden Sensor wie folgt vor.

1. Drücken Sie 4× kurz die -Taste
2. Drücken Sie die -Taste für 3 s und stellen Sie die minimale Außentemperatur (Outdoor) ein.
3. Drücken Sie kurz die -Taste um die minimale Außentemperaturwarnung zu aktivieren (On)/ zu deaktivieren (OFF).
4. Drücken Sie kurz die -Taste und stellen Sie die minimale Außentemperatur (Outdoor) ein.
5. Drücken Sie kurz die -Taste um die maximale Außentemperaturwarnung ein- (ON)/abzuschalten (OFF).
6. Drücken Sie kurz die -Taste und stellen Sie die minimale Innentemperatur (Indoor) ein.
7. Drücken Sie kurz die -Taste um die minimale Innentemperaturwarnung ein- (ON)/abzuschalten (OFF).
8. Drücken Sie kurz die -Taste und stellen Sie die minimale Innentemperatur (Indoor) ein.
9. Drücken Sie kurz die -Taste um die maximale Innentemperaturwarnung ein- (ON)/abzuschalten (OFF).









Wird die eingestellte Temperaturgrenze überschritten, ertönt 1 Minute lang ein Piepton und der Wert beginnt zu blinken.

Drücken Sie eine beliebige Taste auf dem Display, um den Alarm abzuschalten. Das Alarmsymbol blinkt auf dem Display jedoch weiterhin. Sobald die Temperatur den eingestellten Grenzwert unterschreitet, hört das Symbol auf dem Display auf zu blinken.

Temperatur-, Feuchtigkeits- und Drucktrend

steigend 
beständig 
sinkend 

Mondphasen

							
1	2	3	4	5	6	7	8

1 – Neumond

2 – Abnehmender Neumond

3 – Erstes Viertel

4 – Zunehmender Vollmond

5 – Vollmond

6 – Abnehmender Vollmond

7 – Letztes Viertel

8 – Beginnender Neumond

Anmerkung: In der Zeit zwischen 18:00 bis 06:00 werden Sterne um das Mond-Symbol herum angezeigt.

Anzeige der maximalen und minimalen Temperatur-/Feuchtigkeits- und Windmesswerte

Durch wiederholtes Drücken der -Taste werden sukzessive die maximalen und minimalen Temperatur-, Feuchtigkeits- und Windmesswerte angezeigt.

Der Messwertspeicher wird jeden Tag um 00:00 automatisch gelöscht.

Oder drücken und halten Sie lang die -Taste, der Speicher wird manuell gelöscht.

Messwertanzeige des Regensensors

Durch wiederholtes Drücken der -Taste werden sukzessive die Regenmesswerte für den vergangenen Zeitraum angezeigt.

Gesamt – Accumulated

Heute – today

Letzte Stunde – Last hour

Gestern – yesterday

Diese Woche – this week

Durch langes Drücken der -Taste wird der Messwert gelöscht.

Displaybeleuchtung der Station

Bei Stromversorgung über den Adapter:

Die dauerhafte Displaybeleuchtung wird automatisch eingestellt.

Durch wiederholtes Drücken der Taste SNOOZE/LIGHT können 4 dauerhafte Beleuchtungsmodi eingestellt werden (aus, max. Stärke, mittlere Stärke, niedrige Stärke).

Bei Stromversorgung nur mit Batterien 3× 1,5 V AAA:

Die Displaybeleuchtung ist ausgeschaltet, nach dem Drücken der Taste SNOOZE/LIGHT leuchtet das Display für 5 Sekunden auf und schaltet sich danach aus. Bei Stromversorgung nur über Batterie kann keine dauerhafte Displaybeleuchtung aktiviert werden!

Anmerkung:

Die eingelegten Batterien dienen als Reserve für die gemessenen/eingestellten Daten.

Wenn keine Batterien eingelegt werden und die Station vom Stromversorgungsnetz getrennt wird, werden alle Daten gelöscht.

Wettervorhersage

Die Station sagt das Wetter basierend auf Änderungen des Luftdrucks für die nächsten 12 bis 24 Stunden für die Umgebung von 15 bis 20 km vorher.





Die Genauigkeit der Wettervorhersage beträgt 70–75 %. Das Vorhersagesymbol wird im Feld Nr. 7 angezeigt.

Die Wettervorhersage muss nicht zu 100 % stimmen. Weder der Hersteller noch der Verkäufer sind für mögliche Verluste, die durch eine ungenaue Wettervorhersage eingetreten sind, verantwortlich. Bei dem ersten Einstellen oder dem Reset der Wetterstation wird der Lernmodus aktiviert, im Display der Wetterstation wird LEARNING... angezeigt

Die Station wird die gemessenen Daten auswerten und die Vorhersage verfeinern.

Dieser Modus dauert 14 Tage, dann verschwindet das LEARNING...-Symbol automatisch.

Wettervorhersagesymbol:

				
Sonnig	Wolkig	Bewölkt	Regen/ Schneefall	Gewitter/starker Schneefall

Pflege und Instandhaltung

- Lesen Sie die Bedienungsanleitung sorgfältig durch, bevor Sie das Produkt in Betrieb nehmen.

- Setzen Sie das Produkt nicht dem direkten Sonnenlicht, extremer Kälte und Feuchtigkeit und plötzlichen Temperaturschwankungen aus. Dies würde die Messgenauigkeit beeinträchtigen.
- Stellen Sie das Produkt nicht an Plätze, die anfällig für Vibrationen und Erschütterungen sind, das Produkt könnte beschädigt werden.
- Setzen Sie das Produkt nicht übermäßigem Druck, Stößen, Staub, hohen Temperaturen oder Feuchtigkeit aus – sie könnten eine Funktionsstörung des Produktes, eine kürzere energetische Haltbarkeit, eine Beschädigung der Batterien und eine Deformation zur Folge haben.
- Setzen Sie das Produkt nicht dem Regen und Feuchtigkeit aus, es ist nicht für die Verwendung im Außenbereich bestimmt.
- Das Produkt darf nicht an offene Feuerquellen, wie beispielsweise brennende Kerzen gestellt werden.
- Stellen Sie das Produkt nicht an Plätze, an denen keine ausreichende Luftzufuhr gewährleistet ist.
- Keine Änderungen an inneren Stromkreisen des Produkts durchführen. Das Produkt könnte beschädigt werden und die Garantie würde automatisch erlöschen. Das Produkt sollte nur von einem Fachmann repariert werden.
- Ein leicht angefeuchtetes, weiches Tuch zum Reinigen verwenden. Keine Lösungs- oder Reinigungsmittel verwenden, sie könnten die Plastikteile zerkratzen und den elektrischen Stromkreis stören.
- Tauchen Sie das Produkt nicht unter Wasser oder in andere Flüssigkeiten.
- Das Produkt darf nicht tropfendem oder spritzendem Wasser ausgesetzt werden.
- Bei der Beschädigung oder bei Mängeln an dem Gerät, führen Sie keine Reparaturen selbst durch. Geben Sie es zur Reparatur in die Verkaufsstelle, in der Sie das Produkt erworben haben.
- Das Produkt ist für Kinder unzugänglich zu positionieren, es ist kein Spielzeug.
- Entfernen Sie entladene Batterien, da diese auslaufen und das Produkt beschädigen können. Verwenden Sie nur neue Batterien des empfohlenen Typs und achten Sie beim Austausch auf die richtige Polarität.
- Werfen Sie Batterien nicht ins Feuer, zerlegen Sie diese nicht und schließen Sie diese nicht kurz.
- Dieses Gerät ist nicht für die Verwendung durch Personen vorgesehen (Kinder eingeschlossen), die über verminderte körperliche, sensorische oder geistige Fähigkeiten oder nicht über ausreichende Erfahrung und Kenntnisse zur sicheren Verwendung dieses Geräts verfügen, falls sie nicht beaufsichtigt werden oder nicht angesichts der Verwendung dieses Geräts von einer Person angeleitet wurden, die für ihre Sicherheit verantwortlich ist. Kinder müssen beaufsichtigt werden, um sicher zu gehen, dass sie mit dem Gerät nicht spielen.

Das Gerät und Batterien werden nach Gebrauch zu Sondermüll. Entsorgen Sie diese nicht im normalen Hausmüll, sondern geben Sie sie an einer Rückgabestelle ab – z. B. im Geschäft, in dem Sie das Gerät gekauft haben.



Die Elektroverbraucher nicht als unsortierter Kommunalabfall entsorgen, Sammelstellen für sortierten Abfall bzw. Müll benutzen. Setzen Sie sich wegen aktuellen Informationen über die jeweiligen Sammelstellen mit örtlichen Behörden in Verbindung. Wenn Elektroverbraucher auf üblichen Mülldeponien gelagert werden, können Gefahrstoffe ins Grundwasser einsickern und in den Lebensmittelumlauf gelangen, Ihre Gesundheit beschädigen und Ihre Gemütlichkeit verderben.

Hiermit erklärt, EMOS spol. s r. o. dass der Funkanlagentyp E6016 der Richtlinie 2014/53/EU entspricht. Der vollständige Text der EU-Konformitätserklärung ist unter der folgenden Internetadresse verfügbar: <http://www.emos.eu/download>.

UA | Бездротовий метеорологічний пристрій

- 1 – кнопка snooze/light
- 2 – номер датчика температури /вологості та вітру 1/2/3
- 3 – зовнішня температура

- 4 – обертання даних від підключених датчиків
- 5 – тенденція зовнішньої температури
- 6 – тенденція зовнішньої вологості
- 7 – прогноз погоди

- 8 – фаза місяця
- 9 – історія тиску
- 10 – значення тиску
- 11 – тенденція тиску
- 12 – сигналізації внутрішньої температури
- 13 – внутрішня температура
- 14 – тенденція внутрішньої температури
- 15 – розряджена батареяка у метеостанції
- 16 – тенденція внутрішньої вологості
- 17 – внутрішня вологість
- 18 – будильник №1 / №2
- 19 – час, прийом сигналу DCF, літній час (DST)
- 20 – день тижня
- 21 – кнопка UP - крок вперед при налаштуванні пам'яті Max / Min температури та вологості
- 22 – дата
- 23 – кнопка DOWN - крок назад під час налаштування
- 24 – індикатор напрямку вітру
- 25 – кнопка CHANNEL - пошук даних сигналу з датчика / перемикання даних від підключених датчиків
- 26 – напрямок вітру: S - південь, W - захід, N - північ, E - схід
- 27 – кнопка ALARM - активує / деактивує будильник
- 28 – кнопка SET - налаштування одиниці температури °C / °F, налаштування функції
- 29 – кнопка MODE - перемикання відображеного режиму
- 30 – дані з датчика опадів
- 31 – сигнал з датчика опадів
- 32 – розряджені батареяки в датчику опадів
- 33 – швидкість вітру
- 34 – сигнал з датчика температури / вологості та вітру
- 35 – розряджені батареяки в датчику температури / вологості та вітру
- 36 – вологість зовнішнього повітря
- 37 – сигналізатор зовнішньої температури
- 38 – розряджені батареяки в датчику температури / вологості та вітру
- 39 – вхід для джерела живлення
- 40 – батарейний відсік
- 41 – підставка
- 42 – динамік сигналізації
- 43 – отвори для підвішування на стіні
- 44 – кришка батарейного відсіку датчика опадів
- 45 – сітка датчика опадів
- 46 – шальки датчика вітру
- 47 – компас
- 48 – лопатка напрямку вітру
- 49 – батарейний відсік датчика температури / вологості / вітру

Кнопки: TX передача сигналу від датчика до станції, 1/2/3 - перемикання числа каналу датчика, WAVE - активація вручну / деактивація прийому DCF сигналу
 50 – монтажний стрижень (діаметр 26 мм)
 51 – монтажна основа

Технічна характеристика:

годинник, керований радіосигналом DCF77

формат часу: 12/24 год

внутрішня температура: від -10 °C до +50 °C, відмінність 0,1 °C

зовнішня температура: від -30 °C до +60 °C, відмінність 0,1 °C

точність вимірювання температури: ±1 °C в діапазоні від 20 °C до +24 °C, ±2 °C в діапазоні від від 0 °C до +20 °C та від 24 °C до +40 °C, ±3 °C в діапазоні від -20 °C до 0 °C та від 40 °C до +50 °C, ±4 °C для інших діапазонів.

внутрішня та зовнішня вологість: 1–99 % RV, відмінність 1 %

точність вимірювання вологості: 5 %

зображення температури вимірювання: °C/°F

діапазон виміру бар. тиску: від 800 hPa до 1 100 hPa

одиниця тиску: hPa/MPa

датчик вітру датчика вітру: від 0 до 127,5 км/год

одиниця вітру: км/миль/год

діапазон вимірювання датчика опадів: від 0 до 2 999 мм

одиниця опадів: мм / inch

досяжність радіосигналу: до 100 м у вільному просторі

кількість датчиків, які можуть бути підключені: макс. 3 (датчик температури/вологості/вітру), макс. 1 (датчик опадів)

бездротовий датчик: частота передачі 433 МГц, 10 мВт е.р.р. макс.

живлення метеостанції: 3× 1,5 В ААА батарейки(не входять у комплект)

адаптер АС 230 В/DC 5 В, 300 мА (входить у комплект)

джерело живлення датчика температури / вологості / вітру: 4× 1,5 В АА (не входять у комплект)

джерело живлення датчика опадів: 2× 1,5 В АА (не входять у комплект)

розміри і вага метеостанції: 17 × 192 × 127 мм, 364 г



розміри і вага датчика температури / вологості / вітру: 275 × 135 × 310 мм, 377 г (без батарейки)

розміри і вага датчика опадів: 100 × 106 × 166 мм, 220 г (без батарейок)

Впуск в експлуатацію/установка

1. Підключіть блок живлення до станції, а потім вставте батарейки, спочатку в метеостанцію, а потім у бездротовий датчик температури / вологості / вітру і в бездротовий датчик опадів. Кришка батарейного відсіку датчика опадів закріплена гвинтами, тому використайте відповідну викрутку.
2. Під час вставлення батарейок дотримуйтесь правильної полярності, щоб уникнути пошкодження метеостанції або датчиків. Використовуйте лише лужні батарейки одного і того типу, не використовуйте зарядні батарейки.
3. Розташуйте всі пристрої поруч. Метеостанція автоматично здійснює пошук сигналів від датчиків на протязі 3 хвилин. Якщо сигнал датчика не знайдено, натисніть і довше притримайте кнопку на метеостанції  щоб повторити пошук, а на датчику натиснути кнопку TX.
4. Для забезпечення правильного вимірювання необхідно датчик температури / вологості / вітру і датчик опадів розмістити над поверхнею (мін. 1,5 м) на горизонтальній поверхні і подалі від різних конструкцій та споруд. Обидва датчика повинні бути міцно пригвинчені, щоб уникнути їхнього пошкодження. Спочатку загвинтіть монтажну дощичку на рівну поверхню, а потім до неї монтажний стрижень, на який пригвинтите датчик температури / вологості / вітру. Вітер повинен вільно проходити навколо датчика вітру з усіх боків. Переконайтеся, що індикатор напрямку вітру і вітряк для вимірювання швидкості вітру, можуть вільно обертатися. Згідно вбудованого компаса, північна стрілка (N) повинна вказувати на північ і фактично. Інакше напрямком, з якого дує вітер завжди відобразиться неправильно. Після вибору відповідного місця перемонтажем, переконайтеся, чи головна станція знаходиться в досяжності датчиків. У забудованих просторах діапазон датчиків може швидко знижуватися.
5. Не кріпіть датчики на металеві предмети, діапазон його передачі буде знижений.
6. Якщо з'явиться значок розрядженої батарейки, замініть батарейки в датчиках або в метеостанції.

Зміна каналу та підключення ще інших датчиків (застосовується до датчика температури / вологості / опадів)

1. Повторним натиском кнопки  виберіть необхідний канал датчика – № 1, 2 або 3. Потім натисніть та притримайте кнопку , іконка  почне мигати.
2. Зніміть кришку батарейного відсіку із задньої сторони датчика, налаштуйте перемикач на потрібну цифру каналу датчика (1, 2, 3) і вставте батарейки (4× 1,5 В АА). Дані сенсора зчитуються протягом 3 хвилин.
3. Якщо сигнал датчика не знайдено, вийміть батарейки та знову виконайте кроки 1 та 2 або натисніть кнопку TX.

Попередження:

Анемометр (швидкість та напрямок вітру) функціонує лише на каналі № 1 (запасний датчик E06016). Канал №2 та №3 використовуються для отримання інформації зовнішньої температури та вологості (запасний датчик E06018).

Налаштування відображення даних з декількох датчиків, автоматичне обертання даних підключених датчиків

Повторним натиском кнопки  на метеостанції поступово зобразить дані з усіх підключених датчиків.

Також можна активувати автоматичне обертання даних з підключених датчиків:

1. ввімкнення обертання

Натисніть декілька разів кнопку , доки на дисплеї з'явиться іконка .



Послідовно автоматично і повторно будуть відображатися дані з усіх 3 датчиків.

2. вимкнення обертання

Натисніть декілька разів кнопку , поки не зникне іконка .

Годинник керований радіосигналом (DCF77)

Бездротовий датчик температури / вологості / вітру автоматично почне пошук сигналу DCF77 (далі DCF) протягом 5 хв після сполучення з метеостанцією, миготить іконка . (Датчик DCF розташований у бездротовому датчику температури / вологості / вітру).

Сигнал знайдений – іконка  перестане мигати, і відобразиться актуальний час із іконкою DCF . Сигнал не знайдений – іконка DCF  не буде зображена. DCF сигнал буде синхронізований щодня від 2:00 до 3:00 ранку.

Пошук сигналу DCF також можете вручну.

Натисніть і притримайте кнопку WAVE, котра розташована в батарейному відсіку датчика температури / вологості / вітру.

Датчик почне пошук сигналу DCF. Щоб закінчити пошук, знову натисніть і притримайте кнопку WAVE. *Примітка: Якщо метеостанція захопить сигнал DCF, але зображений актуальний час зобразиться неправильно (напр., посуnutий на ± 1 годину, необхідно завжди встановити правильний зсув часу в країні, де використовується метеостанція, див. Ручне налаштування).*



У звичайних умовах (на безпечній віддалі від джерел перешкод, напр., телевізорів, комп'ютерних моніторів) для захоплення сигналу часу потрібно кілька хвилин. Якщо метеостанція цей сигнал не вловлює, дійте таким способом:

1. Перемістіть метеостанцію в інше місце і спробуйте знову захопити сигнал DCF.
2. Перевірте розміщення годинника від джерел перешкод (комп'ютерні монітори або телевізори). При отриманні цього сигналу відстань повинна бути хоча 1,5–2 метрів.
3. Під час прийому сигналу DCF не розміщуйте метеостанцію біля металевих дверей, віконних рам або інших металевих конструкцій або предметів (пральні машини, сушарки, холодильники тощо).
4. У будовою із залізобетонних конструкцій (підвали, висотні будинки тощо) прийом сигналу DCF в залежності від умов може бути слабший. У крайніх випадках помістіть метеостанцію ближче до вікна, у напрямку до передавача.

На прийом радіосигналу DCF 77 мають вплив наступні фактори:





- товсті стіни і ізоляція, підвальні приміщення і підвальні простори
- невідповідні географічні умови (важко наперед передбачити)
- атмосферні перешкоди, грози, електроприлади котрі не забезпечені від перешкод, телевізори і комп'ютери, розташовані поруч з радіоприймачем DCF.

Ручне налаштування

Будь-які зміни параметрів проводьте за допомогою кнопок  та .

Після налаштування бажаних параметрів і не натискаючи жодну іншу кнопку, налаштування параметрів автоматично зберігається, а дисплей перемикається на звичайне зображення.



Налаштування часу, дати та часового поясу

1. Коротко натисніть кнопку .
2. Натисніть 3 сек. кнопку  та за допомогою кнопок налаштуйте  і  наступні параметри: часовий пояс, мову календаря (ENG, GER, FRE, ITA, DUT, SPA, DAN), рік, формат дати, місяця, дня, формат часу 12/24 год, годину, хвилини, секунди
3. Налаштовані параметри підтвердять натиснувши на кнопку , притримуючи стрілки перемістяться швидше.

Налаштування будильника.



Метеостанція дає можливість налаштувати 2 будильники.





1. Натисніть 2 рази коротко кнопку .

2. Натисніть та притримайте 3 сек. кнопку  та стрілками налаштуйте годину та хвилини будильника.
3. Налаштовані дані підтвердять натиском , притримуючи стрілки переміщається швидше.

Актуалізація/деактивація/повторний будильник

Поступово натискаючи на кнопку  активуйте будильник 1 (AL1); будильник 2 (AL2); або обидва будильники одночасно (AL1, AL2); деактивуйте будильники.





Вимкнете будильник на 5 хвилин за допомогою кнопки  **ZZ**. Після натискання почнуть мигати іконки **AL1**  **AL2**  **ZZ**.

Будильник вимкнете за допомогою кнопки . Після натискання кнопки перестануть мигати іконки **AL1**  **AL2**  **ZZ** і залишаться світитись тільки **AL1**  **AL2** . Будильник буде знову дзвонити на наступний день.





Налаштування висоти над рівнем моря і атмосферного тиску

Метеостанція відображає атмосферний тиск у ГПа або inHg, а також дані тиску протягом останніх 12 годин.





Щоб більш точно розрахувати значення тиску, бажано вручну налаштувати висоту над рівнем моря місця, де використовується метеостанція

1. Коротко натисніть на кнопку  3 рази
2. Натисніть та притримайте 3 сек. кнопку  - і налаштуйте за допомогою стрілок висоту над рівнем моря в межах від -90 м до +1 990 м (відмінність 10 м).
3. Натиснувши на кнопку  змініть одиницю тиску „М/тпа” або „Ft/inHg”.
4. Щоб закінчити налаштування коротко натисніть на кнопку .



Налаштування одиниці опадів

1. Натисніть 5 разів на кнопку , потім натисніть та притримайте 3 сек. кнопку .
2. За допомогою стрілок  і  налаштуйте одиницю мм або дюймів.
3. Натисніть коротко кнопку , щоб закінчити налаштування.

Налаштування одиниць швидкості вітру

1. Натисніть 6 разів на кнопку , потім на 3 сек. натисніть кнопку .
2. За допомогою стрілок  і  налаштуйте одиниці км/год або mph.
3. Натисніть коротко кнопку , щоб закінчити налаштування.





Налаштування обмеження максимальної і мінімальної температури





Температурне обмеження можна налаштувати окремо навіть для 3-х датчиків зовнішньої температури. Коли встановлено мінімальне або максимальне обмеження температури зобразиться іконка **Lo**  (мін) або **Hi**  (макс); під час деактивації вона зникне

Межі обмеження температури

	Зовнішня (outdoor)	Внутрішня (indoor)
Мінімальна	від -30 °C до +10 °C	від 0 °C до 23 °C
Максимальна	Від 28 °C до +60 °C	Від 26 °C до 50 °C
Відмінність	0,5 °C	0,5 °C

При звичайному зображенні перемикають повторним натиском кнопки  на датчик 1, 2 або 3 та з кожним датчиком зробіть це тим самим способом.



1. Натисніть 4 рази коротко на кнопку .
2. Натисніть та притримайте 3 сек. кнопку  та налаштуйте мінімальну зовнішню (outdoor) температуру.
3. Коротко натисніть кнопку  та оновить (ON)/деактивуйте (OF) зовнішнє мінімальне попередження температури .
4. Коротко натисніть кнопку  і налаштуйте мінімальну зовнішню (outdoor) температуру.
5. Коротко натисніть кнопку  та ввімкнете (ON)/вимкнете (OF) зовнішні максимальні попередження температури.

6. Коротко натисніть кнопку  та налаштуйте мінімальну внутрішню (indoor) температуру.
7. Коротко натисніть кнопку  та ввімкнете (ON)/вимкнете (OF) мінімальне внутрішнє попередження.
8. Коротко натисніть кнопку  та налаштуйте мінімальну внутрішню (indoor) температуру.
9. Коротко натисніть кнопку  та ввімкніть (ON)/вимкніть (OF) максимальне внутрішнє попередження про температуру.









Якщо задані параметри температури перевищені, прозвучить звуковий сигнал протягом 1 хвилини і параметри почнуть мигати.

Натиснувши будь-яку кнопку на дисплеї, скасує нагадувальний звуковий сигнал, але на дисплеї буде продовжувати мигати символ тривоги. Коли температура падає нижче встановлених параметрів, тоді і символ на дисплеї перестає мигати.

Тренд температури, вологості і тиску

Піднімається 
 Постійна 
 Понижається 

Фаза місяця

							
1	2	3	4	5	6	7	8

1 – Новомісячник

2 – Залишок молодика

3 – Перша чверть

4 – Зростаючий повний місяць

5 – Повний місяць

6 – Повний місяць зменшується

7 – Остання чверть

8 – Наближається новий місяць

Примітка: в період від 18:00 до 06:00 год. будуть зображені зірки навколо іконки місяця.

Зображення максимальних і мінімальних параметрів температури / вологості та вітру

Повторним натиском на кнопку  поступово будуть зображені максимальне та мінімальне значення температури, вологості та максимальне значення вітру.

Пам'ять виміряних даних автоматично видаляється щодня в 00:00.

Або натисніть та притримайте кнопку , пам'ять буде видалена вручну.

Зображення виміряних даних датчика опадів

Повторним натиском на кнопку  поступово будуть зображені виміряні дані опадів в різні періоди.

Цілоком – Accumulated

Сьогодні – today

Останню годину – Last hour

Вчора – yesterday

Цей тиждень – this week

Довгим натиском на кнопку  видалите виміряні дані.

Підсвічення дисплея метеостанції

При живленні від адаптера:

Підсвічування дисплея є налаштовано автоматично.

Повторним натиском на кнопку SNOOZE / LIGHT, налаштує 4 режими постійного підсвічування (вимкнено, максимальний рівень, середній рівень, низький рівень).

При живленні лише від батарейок 3× 1,5 В AAA:

Підсвічування дисплея вимкнено, після натискання кнопки SNOOZE / LIGHT дисплей розсвітиться на 5 секунд, а потім вимкнеться. При живленні тільки від батарейок, не можливо активувати постійне підсвічування дисплея!

Примітка:

Вставлені батарейки служать резервою вимірюваних / налаштованих даних.

Якщо батарейки не будуть вставлені і живлення буде відключено, всі дані будуть видалені.

Прогноз погоди

Станція прогнозує погоду на основі змін атмосферного тиску протягом наступних 12–24 годин для простору навколо 15–20 км.

Точність прогнозу погоди становить 70–75 %. Іконка передбачення показана в полі 7.





Оскільки прогноз погоди не завжди буває 100 %, тому ні виробник, ні продавець не несуть відповідальності за будь-які збитки, спричинені неточними прогнозами погоди.

Під час першого налаштування або після повторного вмикання метеостанції, буде активований режим learing, на дисплеї метеостанції буде зображено LEARNING ...

Метеостанція охарактеризує виміряні дані та уточнить прогноз погоди.

Цей режим триває 14 днів, потім автоматично іконка LEARNING ... зникає.

Іконки прогнозу погоди:

				
сонячно	похмуро	пасмурно	дощ/сніг	гроза/сильний сніг

Догляд та обслуговування

- Перед тим, як почнете виробом користуватися уважно прочитайте інструкцію для користувача.
- Виріб не піддавайте прямому сонячному промінню, надзвичайному холоду і вологості та різким змінам температури, це зменшить його точність сканування.
- Виріб не поміщайте у місцях, де буває вібрація чи трясіння – можуть причинити його пошкодження.
- Не піддавайте виріб надзвичайному тиску, ударам, пороху, високій температурі або вологості – це могло б причинити зниження функції виробу, коротшу енергетичну витримку, пошкодження батареї чи деформацію пластмасових частин.
- Виріб не піддавайте дощу або вологості, якщо він не призначений для зовнішнього користування.
- Не поміщайте на виріб жодне джерело відкритого вогню, напр. запалену свічку.
- Не поміщайте виріб в місцях, де не достатньо забезпечена циркуляція повітря.
- Не втручайтеся у внутрішні електричні контури виробу – цим можете його пошкодити та автоматично цим закінчити гарантійний строк. Виріб повинен ремонтуватися тільки кваліфікованим фахівцем.
- Для чищення використовуйте вологу, м'яжку ганчірку. Не використовуйте розчинники, ні миючі заходи – можуть пошкрябати пластмасові частини та порушити електричні контури.
- Виріб не занурюйте у воду та в іншу рідину.
- Виріб не піддавайте бризкам чи каплям води.
- При пошкодженні або дефекті виробу не виконуйте жодні ремонтні роботи самостійно. Занесіть його в магазин, де ви його придбали.
- Зберігайте виріб у недоступному для дітей місці, він не іграшка.
- Вийміть розряджені батарейки, оскільки вони можуть витікти і пошкодити виріб. Використовуйте тільки нові батарейки рекомендованого типу та дотримуйтесь правильної полярності під час їх заміни.
- Батарейки не викидайте у вогонь, не розбирайте, не робіть короткого замикання.
- Цей пристрій не призначений для користування особам (включно дітей), для котрих фізична, почуттєва чи розумова нездібність, чи не достаток досвіду та знань забороняє ним безпечно користуватися, якщо така особа не буде під доглядом, чи якщо не була проведена для неї інструктаж відносно користування споживачем відповідною особою, котра відповідає за її безпеку.

Обладнання та батарейки після використання стають небезпечними відходами, не викидайте їх разом з побутовими відходами, але віднесіть їх у пункт повернення – напр., у магазин, де ви придбали прилад.



Не викидуйте електричні пристрої як несортовані комунальні відходи, користуйтеся місцями збору комунальних відходів. За актуальною інформацією про місця збору звертайтеся до установ за місцем проживання. Якщо електричні пристрої розміщені на місцях з відходами, то небезпечні речовини можуть проникати до підземних вод і дістатися до харчового обігу та пошкоджувати ваше здоров'я.

Цим підприємство EMOS spol. s r. o. проголошує, що тип радіобладнання E6016 відповідає Директивам 2014/53/EU. Повний текст ЄС проголошення про відповідність можна знайти на цьому сайті <http://www.emos.eu/download>.

RO|MD | Stație meteorologică fără fir

- | | |
|---|--|
| 1 – buton snooze/light | 31 – semnalul din senzorul precipitațiilor |
| 2 – numărul senzorului temperaturii/umidității și vântului 1/2/3 | 32 – baterii descărcate în senzorul precipitațiilor |
| 3 – temperatura exterioară | 33 – viteza vântului |
| 4 – rotația datelor din senzorii conexați | 34 – semnalul din senzorul temperaturii/umidității și vântului |
| 5 – tendința temperaturii exterioare | 35 – baterii descărcate în senzorul temperaturii/umidității și vântului |
| 6 – tendința umidității exterioare | 36 – umiditatea exterioară |
| 7 – prognoza vremii | 37 – alarma termică a temperaturii exterioare |
| 8 – fazele Lunii | 38 – baterii descărcate în senzorul temperaturii/umidității și vântului |
| 9 – istoricul presiunii | 39 – intrare pentru sursa de rețea |
| 10 – valoarea presiunii | 40 – locașul bateriilor |
| 11 – tendința presiunii | 41 – stativ |
| 12 – alarma termică a temperaturii interioare | 42 – difuzorul alarmei |
| 13 – temperatura interioară | 43 – deschizături pentru atârname pe perete |
| 14 – tendința temperaturii interioare | 44 – capacul bateriilor senzorului precipitațiilor |
| 15 – baterii descărcate în stație | 45 – grila senzorului precipitațiilor |
| 16 – tendința umidității interioare | 46 – boluri senzor de vânt |
| 17 – umiditatea interioară | 47 – busolă |
| 18 – alarma nr.1/nr.2 | 48 – paleta senzorului vântului |
| 19 – ora, recepția semnalului DCF, ora de vară (DST) | 49 – locașul bateriilor senzorului temperaturii/umidității/vântului |
| 20 – zi din săptămână | Butoane: TX – transmisia semnalului din senzor în stație, 1/2/3 – comutarea numărului canalului senzorului, WAVE – activarea/dezactivarea manuală a recepționării semnalului DCF |
| 21 – butonul UP – pas înainte la setare, memoria temperaturii și umidității Max/Min | 50 – tija de montaj (diametrul 26 mm) |
| 22 – data | 51 – baza de montaj |
| 23 – butonul DOWN – pas înapoi la setare | |
| 24 – indicatorul direcției vântului | |
| 25 – butonul CHANNEL – detectarea semnalului din senzor/comutarea datelor din senzorii conexați | |
| 26 – direcția vântului: S – sud, W – apus, N – nord, E – răsărit | |
| 27 – butonul ALARM – activarea/dezactivarea alarmei | |
| 28 – butonul SET – setarea unității temperaturii °C/°F, setarea funcțiilor | |
| 29 – butonul MODE – comutarea modului afișat | |
| 30 – date din senzorul precipitațiilor | |

Specificații tehnice:

ceas reglat prin semnal radio DCF77

formatul orar: 12/24 h

temperatura interioară: -10 °C la +50 °C, rezoluție 0,1 °C

temperatura exterioară: -30 °C la +60 °C, rezoluție 0,1 °C

precizia măsurării temperaturii: ±1 °C pentru gama 20 °C la +24 °C, ±2 °C pentru gama 0 °C la

+20 °C și 24 °C la +40 °C, ±3 °C pentru gama -20 °C la 0 °C și 40 °C la +50 °C, ±4 °C pentru restul gamelor.

umiditatea interioară și exterioară: 1-99 % UR, rezoluție 1 %

precizia măsurării umidității: 5 %

afișarea unității temperaturii: °C/°F

gama de măsurare a presiunii bar.: 800 hPa la 1 100 hPa

unitatea presiunii: hPa/inHg

gama de măsurare a senzorului vântului: 0 la 127,5 km/h

unitatea vântului: km/mph

gama de măsurare a senzorului precipitațiilor: 0 la 2 999 mm

unitatea precipitațiilor: mm/inch

raza de acțiune a semnalului radio: până la 100 m în teren deschis

număr senzori de conectat: max. 3 (senzor termic/umiditate/vânt), max. 1 (senzor precipitații)

senzor fără fir: frecvența de transmisie 433 MHz, 10 mW e.r.p. max.

alimentarea stației: baterii 3× 1,5 V AAA (nu sunt incluse)

adaptor AC 230 V/DC 5 V, 300 mA (inclus în pachet)

alimentarea senzorului temperaturii/umidității/vântului: 4× 1,5 V AA (nu sunt incluse)

alimentarea senzorului precipitațiilor: 2× 1,5 V AA (nu sunt incluse)

dimensiuni și greutatea stației: 17 × 192 × 127 mm, 364 g



dimensiuni și greutatea senzorului temperaturii/umidității/vântului: 275 × 135 × 310 mm, 377 g (fără baterii)

dimensiuni și greutatea senzorului precipitațiilor: 100 × 106 × 166 mm, 220 g (fără baterii)

Punerea în funcțiune/instalarea

1. Conectați la stație sursa de rețea, apoi introduceți mai întâi bateriile în stația meteo, apoi introduceți bateriile în senzorul fără fir de temperatură/umiditate/vânt și în senzorul fără fir al precipitațiilor. Capacul bateriilor senzorului precipitațiilor este protejat cu șuruburi, folosiți șurubelniță potrivită.
2. La introducerea bateriilor respectați polaritatea corectă, pentru a nu se ajunge la deteriorarea stației meteo sau a senzorilor. Folosiți doar baterii alcaline de același tip, nu folosiți baterii reîncărcabile.
3. Așezați alături toate unitățile. Stația meteo detectează automat semnalul din senzori în 3 minute. Dacă semnalul din senzori nu este detectat, apăsați lung pe stația meteo butonul pentru repetarea detectării iar pe senzor apăsați butonul TX.
4. Pentru asigurarea măsurării corecte este necesar ca senzorul temperaturii/umidității/ vântului și senzorul precipitațiilor să fie amplasat deasupra nivelului terenului (min. 1,5 m) pe o suprafață orizontală și în afara clădirii și construcției. Ambii senzori trebuie să fie fixați cu șuruburi, pentru a preveni deteriorarea lor. Mai întâi fixați cu șuruburi placa de montaj pe o suprafață dreaptă, iar apoi în aceasta fixați tija de montaj, pe care fixați senzorul temperaturii/umidității/vântului. Vântul trebuie să circule liber în jurul senzorului din toate direcțiile. Asigurați-vă că paleta direcției vântului și elicea pentru măsurarea vitezei vântului se pot roti liber. Conform busolei încorporate săgeata nord (N) trebuie orientată spre nord și în realitate. Altfel direcția din care suflă vântul ar fi indicată incorect. După alegerea locului potrivit asigurați-vă înaintea montajului că stația de bază este accesibilă senzorilor. În spații construite raza de acțiune a senzorilor poate să scadă rapid.
5. Nu așezați senzorii pe obiecte metalice, s-ar diminua raza lor de emisie.
6. Dacă apare simbolul bateriei slabe, înlocuiți bateriile din senzori sau în stația meteo.

Modificarea canalului și conectarea altor senzori (valabil pentru senzorul temperaturii/umidității/ precipitațiilor)

1. Prin apăsarea repetată a butonului  selectați canalul solicitat al senzorului – nr. 1, 2 sau 3. Apoi apăsați lung butonul  simbolul  începe să clipească.
2. Pe partea din spate a senzorului îndepărtați capacul locașului bateriilor, setați comutatorul pe numărul solicitat al canalului senzorului (1, 2, 3) și introduceți bateriile (4x 1,5 V AA). În 3 minute intervine descărcarea datelor din senzor.
3. Dacă nu este detectat semnalul din senzor, scoateți bateriile și procedați din nou conform punctelor 1 și 2 sau apăsați butonul TX.

Atenționare:



Anemometrul (viteza și direcția vântului) este funcțional doar pe canalul nr. 1 (senzor de rezervă E06016).

Canalul nr. 2 și nr. 3 servește pentru informația privind temperatura și umiditatea exterioară (senzor de rezervă E06018).

Setarea afișării datelor din mai mulți senzori, rotația automată a valorilor senzorilor conectați

Prin apăsarea repetată a butonului  pe stația meteo afișați succesiv datele din toți senzorii conectați. Se poate activa, de asemenea, rotația automată a datelor din senzorii conectați:

1. activarea rotației



Apăsați de câteva ori butonul  până când pe ecran apare simbolul . În mod ciclic și automat se vor afișa succesiv datele din toți 3 senzori.

2. dezactivarea rotației

Apăsați de câteva ori butonul  până când dispare simbolul .

Ceas reglat prin radio (DCF77)

După apăsarea cu stația meteo senzorul fără fir al temperaturii/umidității/vântului începe să detecteze automat semnalul DCF77 (în continuare doar DCF) timp de 5 minute, clipește simbolul . (Senzorul DCF este amplasat în senzorul fără fir al temperaturii/umidității/vântului).

Semnal detectat – simbolul  încetează să clipească, se afișează ora actuală cu simbolul DCF . Semnal nedetectat – simbolul DCF  nu va fi afișat. Semnalul DCF va fi sincronizat zilnic între orele 2:00 și 3:00 dimineața.

Semnalul DCF poate fi detectat și manual.

Apăsați lung butonul WAVE, amplasat în locașul bateriilor senzorului temperaturii/umidității/vântului. Senzorul începe să detecteze semnalul DCF. Pentru încheierea detectării reapăsați lung butonul WAVE. *Mențiune: În caz că stația detectează semnalul DCF, dar ora actuală afișată nu va fi corectă (de ex. deplasată cu ±1 oră), este necesară setarea fusului orar corect pentru țara în care este utilizată stația, vezi Reglarea manuală.*

În condiții normale (la distanță îndestulătoare de surse de interferență, cum sunt de ex. televizoare, ecranele calculatoarelor) detectarea semnalului orar durează câteva minute. În cazul în care stația meteo nu detectează acest semnal, procedați conform pașilor următori:

1. Mutați stația meteo în alt loc și încercați din nou să detectați semnalul DCF.
2. Controlați distanța ceasului de la sursele de interferență (ecranele calculatoarelor sau televizoare). La recepționarea acestui semnal ar trebui să fie de cel puțin 1,5 la 2 metri.
3. În timpul recepționării semnalului DCF nu așezați stația meteo în apropierea ușilor metalice, tocurelor de fereastră sau a altor construcții ori obiecte metalice (mașini de spălat, uscătorii, frigidere etc.).
4. În spații construite din beton armat (pivnițe, blocuri etc.) recepția semnalului DCF este mai slabă, dependent de condiții. În cazuri extreme amplasați stația meteo în apropierea ferestrei orientate spre emițător.

Recepționarea semnalului DCF este influențată de următorii factori:





- pereți groși și izolație, spații din subsol și pivnițe,
- condiții geografice locale necorespunzătoare (difícil de evaluat în prealabil),
- perturbății atmosferice, furtuni, consumatoare electrice neizolate, televizoare și calculatoare amplasate în apropierea radioreceptorului DCF.

Setarea manuală

Toate modificările valorilor le efectuați cu ajutorul butoanelor  și .



După setarea valorii solicitate și fără apăsarea altui buton valorile setate se salvează automat și ecranul trece în afișarea curentă.

Setarea orei, datei și fusului orar

1. Apăsați scurt butonul .
2. Apăsați pe 3 s butonul  și setați cu ajutorul butoanelor  și  următoarele valori: fusul orar, limba calendarului (ENG, GER, FRE, ITA, DUT, SPA, DAN), anul, formatul datei, luna, ziua, formatul orar 12/24 h, ora, minute, secunde.
3. Valoarea setată o confirmați apăsând butonul , ținând săgețile avansați mai repede.



Reglarea alarmei





Stația meteo permite reglarea a 2 alarme.

1. Apăsați de 2x scurt butonul .
2. Apăsați pe 3 s butonul  și cu săgeți setați ora și minutul alarmei.
3. Valoarea setată o confirmați apăsând , ținând săgețile avansați mai repede.

Activarea/dezactivarea/alarmei repetate





Prin apăsarea succesivă a butonului  activați alarma 1 (AL1); alarma 2 (AL2); sau ambele alarme concomitent (AL1, AL2); dezactivați alarmele.

Sunetul alarmei îl amânați cu 5 minute cu butonul  ZZ. După apăsare vor clipi simbolurile **AL1**  **AL2**  ZZ.





Alarma o opriti cu ajutorul butonului . După apăsare vor înceta să clipească simbolurile **AL1**  **AL2**  ZZ și va lumina doar **AL1**  **AL2** . Alarma va suna din nou a doua zi.

Setarea înălțimii deasupra nivelului mării și presiunii atmosferice





Stația afișează presiunea atmosferică în hPa sau inHg precum și istoricul presiunii pe ultimele 12 ore. Pentru calculul mai exact al valorii presiunii este indicată setarea manuală a înălțimii deasupra nivelului mării a locului în care se folosește stația meteo

1. Apăsați scurt de 3x butonul .
2. Apăsați pe 3 s butonul  - și setați cu ajutorul săgeților înălțimea deasupra nivelului mării în intervalul -90 m la +1 990 m (rezoluție 10 m).
3. Apăsând butonul  modificați unitatea presiunii „M/hpa” sau „Ft/inHg”.
4. Apăsați scurt butonul  pentru încheierea setării.

Setarea unității precipitațiilor



1. Apăsați de 5x butonul , apoi pe 3 s apăsați butonul .
2. Cu ajutorul săgeților  și  setați unitatea mm sau inches.
3. Apăsați scurt butonul  pentru încheierea setării.

Setarea unității vitezei vântului

1. Apăsați de 6x butonul , apoi pe 3 s apăsați butonul .
2. Cu ajutorul săgeților  și  setați unitatea km/h sau mph.
3. Apăsați scurt butonul  pentru încheierea setării.

Setarea limitelor termice maxime și minime ale temperaturii









Limitele termice se pot seta independent pentru 3 senzori ai temperaturii exterioare.

La activarea limitei termice minime sau maxime se afișează simbolul **LO**  (min) sau **HI**  (max); la dezactivare dispar.

Intervalul limitelor termice

	Exterioară (outdoor)	Interioară (indoor)
Minim	-30 °C la +10 °C	0 °C la 23 °C
Maxim	28 °C la +60 °C	26 °C la 50 °C
Rezoluție	0,5 °C	0,5 °C



În afișare curentă comutați prin apăsarea repetată a butonului  pe senzorul 1,2 sau 3 și procedați pentru fiecare senzor în felul următor.

1. Apăsați scurt de 4x butonul .
2. Apăsați pe 3 s butonul  și setați temperatura exterioară (outdoor) minimă.
3. Apăsați scurt butonul  și activați (ON)/dezactivați (OF) avertizarea termică exterioară minimă.
4. Apăsați scurt butonul  și setați temperatura exterioară (outdoor) minimă.
5. Apăsați scurt butonul  și activați (ON)/dezactivați (OF) avertizarea termică exterioară maximă.
6. Apăsați scurt butonul  și setați temperatura interioară (indoor) minimă.
7. Apăsați scurt butonul  și activați (ON)/dezactivați (OF) avertizarea termică interioară minimă.
8. Apăsați scurt butonul  și setați temperatura interioară (indoor) minimă.
9. Apăsați scurt butonul  și activați (ON)/dezactivați (OF) avertizarea termică interioară maximă.









În cazul depășirii limitei termice stabilite va suna timp de 1 minut semnalul sonor și valoarea începe să clipească.

Prin apăsarea oricărui buton pe ecran anulați semnalul de avertizare sonor, dar simbolul alarmei activate va clipi pe ecran în continuare. Imediat după scăderea temperaturii sub limita stabilită, simbolul pe ecran încetează să clipească.

Tendința temperaturii, umidității și presiunii

În creștere 
Stabilă 
În scădere 

Fazele Lunii

							
1	2	3	4	5	6	7	8

1 – Lună Nouă

2 – Lună Nouă în descreștere

3 – Primul Pătrar

4 – În creștere

5 – Lună Plină

6 – Lună Plină în descreștere

7 – Ultimul Pătrar

8 – Lună Nouă în creștere

Mențiune: În perioada între ora 18:00 și 06:00 vor fi afișate stele în jurul simbolului lunii.

Afișarea valorilor maxime și minime măsurate ale temperaturii/umidității și vântului

Prin apăsarea repetată a butonului  vor fi afișate succesiv valorile maxime și minime măsurate ale temperaturii și umidității și valoarea maximă a vântului.

Memoria valorilor măsurate se șterge automat în fiecare zi la ora 00:00.

Sau apăsați lung butonul , memoria va fi ștearsă manual.

Afișarea valorilor măsurate din senzorul precipitațiilor

Prin apăsarea repetată a butonului  vor fi afișate succesiv valorile măsurate ale precipitațiilor în perioade diferite.

Total – Accumulated

Astăzi – today

Ultima oră – Last hour

Ieri – yesterday

În această săptămână – this week
Prin apăsarea lungă a butonului ▼ ștergeți valoarea măsurată.

Iluminarea ecranului stației

La alimentarea din adaptor:

Este setată automat iluminarea permanentă a ecranului.

Prin apăsarea repetată a butonului SNOOZE/LIGHT se pot seta 4 moduri de iluminare permanentă (oprit, nivel maxim, nivel mediu, nivel scăzut).

La alimentarea doar pe baterii 3× 1,5 V AAA:

Iluminarea ecranului este oprită, după apăsarea butonului SNOOZE/LIGHT ecranul se luminează pe 5 secunde iar apoi se stinge. La alimentarea pe baterii nu se poate activa iluminarea permanentă a ecranului!

Menține:

Bateriile introduse servesc ca rezervă pentru datele măsurate/setate.

Dacă nu vor fi introduse bateriile și deconectați sursa de rețea, toate datele vor fi șterse.

Prognoza vremii

Stația indică prognoza vremii pe baza modificărilor presiunii atmosferice pe următoarele 12–24 ore pe o rază de 15–20 km.

Precizia prognozei vremii este de 70–75 %. Simbolul prognozei este afișat în câmpul nr. 7.





Întrucât prognoza vremii nu poate să coincidă întotdeauna 100 %, producătorul nici vânzătorul nu poate fi responsabil pentru orice daune provocate de prognoza inexactă a vremii.

La prima reglare sau după resetarea stației meteo va fi activat modul learning, pe ecranul stației va fi afișat LEARNING...

Stația va evalua valorile măsurate și va concretiza prognoza.

Acest mod durează 14 zile, apoi indicația LEARNING... dispăre automat.

Simbolurile ale prognozei vremii:

				
însorită	înnorată	închisă	ploaie/ ninsoare	furtună/ninsoare puternică

Grija și întreținerea

- Înainte de folosirea produsului, citiți cu atenție acest manual de utilizare.
- Nu expuneți produsul la lumina directă a soarelui, temperatură și umiditate extremă și la variații bruște de temperatură, s-ar diminua precizia detectării.
- Nu amplasați produsul în locuri expuse vibrațiilor și zguduirilor, ar putea provoca deteriorarea lui.
- Nu expuneți produsul la presiune excesivă, izbituri, praf, temperatură sau umiditate extremă, ar putea provoca defectarea funcționalității produsului, scurtarea autonomiei energetice, deteriorarea bateriilor și deformarea componentelor de plastic.
- Nu expuneți produsul la ploaie nici umiditate, nu este destinat pentru utilizare în exterior.
- Pe produs nu așezați surse de foc deschis, de ex. lumânare aprinsă.
- Nu amplasați produsul în locuri fără flux de aer îndestulător.
- Nu interveniți la circuitele electrice interne ale produsului. Aceasta ar putea provoca deteriorarea lui și încetarea automată a valabilității garanției. Produsul trebuie reparat doar de un specialist calificat.
- La curățare folosiți cârpă fină și umedă. Nu folosiți diluanți nici detergenți, ar putea zgăria componentele de plastic și întrerupe circuitele electrice.
- Nu scufundați produsul în apă sau în alte lichide.
- Nu expuneți produsul la stropi sau jeturi de apă.

- În caz de deteriorare sau defectare a produsului nu efectuați singuri niciun fel de reparații. Predați-l spre reparare în magazinul în care l-ați procurat.
- Amplasați produsul în afara accesului copiilor, nu este jucărie.
- Îndepărtați întotdeauna la timp bateriile descărcate, ar putea să curgă și să deterioreze produsul. Folosiți doar baterii noi de tipul indicat, iar la înlocuire respectați polaritatea corectă.
- Nu aruncați bateriile în foc, nu le dezmembrați sau scurtcircuitați.
- Acest aparat nu este destinat utilizării de către persoane (inclusiv copii) a căror capacitate fizică, senzorială sau mentală, ori experiența și cunoștințele insuficiente împiedică utilizarea aparatului în siguranță, dacă nu vor fi supravegheate sau dacă nu au fost instruite privind utilizarea aparatului de către persoana responsabilă de securitatea acestora.

Aparatul și bateriile devin după utilizare deșeu periculos, nu le aruncați la deșeurile menajere, predăți-le la bazele de recepție – de ex. la magazinul în care ați cumpărat aparatul.



Nu aruncați consumatorii electrici la deșeurile comunale nesortate, folosiți bazele de recepție a deșeurilor sortate. Pentru informații actuale privind bazele de recepție contactați organele locale. Dacă consumatorii electrici sunt depozitați la stocuri de deșeurile comunale, substanțele periculoase se pot infiltrea în apele subterane și pot să ajungă în lanțul alimentar, periclitanț sănătatea și confortul dumneavoastră.

Prin prezenta, EMOS spol. s r. o. declară că tipul de echipamente radio E6016 este în conformitate cu Directiva 2014/53/UE. Textul integral al declarației UE de conformitate este disponibil la următoarea adresă internet: <http://www.emos.eu/download>.

LT | Belaidė meteorologinė stotelė

- | | |
|--|---|
| 1 – atidėjimo / apšvietimo mygtukas | 23 – mygtukas ŽEMYN – nustatymų keitimas vienu žingsniu atgal |
| 2 – temperatūros / drėgmės ir vėjo jutiklio numeris 1/2/3 | 24 – vėjo krypties indikatorius |
| 3 – lauko temperatūra | 25 – KANALO mygtukas – ieškoti jutiklio signalo / naršyti prijungtų jutiklių pateikiamą informaciją |
| 4 – prijungtų jutiklių pateikiamų duomenų peržiūra | 26 – vėjo kryptis: S – pietūs, W – vakarai, N – šiaurė, E – rytai |
| 5 – lauko temperatūros tendencijos | 27 – ŽADINTUVO mygtukas – žadintuvo įjungimas / išjungimas |
| 6 – lauko drėgmės tendencijos | 28 – NUSTATYMO mygtukas – °C/°F temperatūros vienėtų nustatymas, funkcijos nustatymas |
| 7 – orų prognozė | 29 – REŽIMO mygtukas – ekrano režimo perjungimas |
| 8 – mėnulio fazė | 30 – duomenys iš kritulių jutiklio |
| 9 – slėgio istorija | 31 – signalas iš kritulių jutiklio |
| 10 – slėgio vertė | 32 – senka kritulių jutiklio baterija |
| 11 – slėgio tendencija | 33 – vėjo greitis |
| 12 – vidaus temperatūros įspėjimas | 34 – signalas iš temperatūros / drėgmės ir vėjo jutiklio |
| 13 – vidaus temperatūra | 35 – senka temperatūros / drėgmės ir vėjo jutiklio baterija |
| 14 – vidaus temperatūros tendencijos | 36 – lauko drėgmė |
| 15 – senka stotelės baterijos | 37 – lauko temperatūros įspėjimas |
| 16 – patalpų drėgmės tendencijos | 38 – senka temperatūros / drėgmės ir vėjo jutiklio baterija |
| 17 – patalpų drėgmė | 39 – maitinimo adapterio lizdas |
| 18 – žadintuvas Nr. 1 ir Nr. 2 | 40 – baterijų skyrelis |
| 19 – laikas, DCF signalo priėmimas, vasaros laikas (DST) | |
| 20 – savaitės diena | |
| 21 – mygtukas AUKŠTYN – nustatymų, didžiausios / mažiausios temperatūros ir drėgmės atminties keitimas vienu žingsniu pirmyn | |
| 22 – data | |

41 – stovas
42 – žadintuvo garsiakalbis
43 – skylutės, skirtos tvirtinimui ant sienos
44 – kritulių jutiklio baterijos dangtelis
45 – kritulių jutiklio grotelės
46 – vėjo jutiklio puodeliai
47 – kompasas
48 – vėjo krypties mentelė

49 – temperatūros / drėgmės / vėjo jutiklio baterijos skyrius
Mygtukai: TX – siųsti signalą iš jutiklio į stotelę, 1/2/3 – prijungti jutiklio kanalo numerį, WAVE – rankiniu būdu įjungti / išjungti DCF signalo priėmimą
50 – tvirtinimo strypas (26 mm skersmens)
51 – tvirtinimo pagrindas

Techninės specifikacijos:

Laikrodis valdomas DCF77 radijo signalu

laiko formatas: 12/24 val.

vidaus temperatūra: nuo -10 °C iki +50 °C, 0,1 °C intervalais

lauko temperatūra: nuo -30 °C iki +60 °C, 0,1 °C intervalais

temperatūros matavimo tikslumas: ±1 °C nuo 20 °C iki +24 °C, ±2 °C nuo 0 °C iki +20 °C ir nuo

+24 °C iki +40 °C, ±3 °C nuo -20 °C iki 0 °C ir nuo +40 °C iki +50 °C, ±4 °C kituose intervaluose.

vidaus ir lauko drėgmė: nuo 1 % iki 99 %, 1 % intervalais

drėgmės matavimo tikslumas: 5 %

rodomo temperatūros matavimo vienetai: °C/°F

barometrinio slėgio matavimo ribos: nuo 800 hPa iki 1 100 hPa

slėgio matavimo vienetas: hPa/inHg

vėjo jutiklio matavimo intervalas: nuo 0 iki 127,5 km/val.

vėjo greičio vienetai: km/val., myl./val.

kritulių jutiklio matavimo intervalas: nuo 0 iki 2 999 mm

kritulių matavimo vienetai: mm/coliai

radijo signalo priėmimo ribos: iki 100 m atviroje vietoje

galimų prijungti jutiklių skaičius: daugiausia 3 (temperatūros / drėgmės / vėjo jutiklis), daugiausia 1 (kritulių jutiklis)

belaidis jutiklis: transliacijos dažnis 433 MHz, 10 mW e.r.p. maks.

stotelės maitinimas: 3× 1,5 V AAA tipo baterijos (nepridedamos)

KS 230 V/NS, 5 V/300 mA adapteris (pridedamas)

temperatūros / drėgmės / vėjo jutiklio maitinimas: 4× 1,5 V AA (nepridedama)

kritulių jutiklio maitinimas: 2× 1,5 V AA (nepridedama)

stotelės matmenys ir svoris: 17 × 192 × 127 mm, 364 g

temperatūros / drėgmės / vėjo jutiklio matmenys ir svoris: 275 × 135 × 310 mm, 377 g (be baterijų)

kritulių jutiklio matmenys ir svoris: 100 × 106 × 166 mm, 220 g (be baterijų)

Pradžia / montavimas



- Įkiškite maitinimo adapterį į stotelę, tuomet įstatykite baterijas – pirmiausia į meteorologinę stotelę, tuomet į belaidį temperatūros / drėgmės / vėjo jutiklį ir belaidį kritulių jutiklį. Kritulių jutiklio baterijų skyrius dangtelis priveržtas varžtais, norint jį nuimti, reikės tinkamo atsuktuvo.
- Įdėdami baterijas įsitikinkite, ar poliškumas teisingas, kad išvengtumėte meteorologinės stotelės ir jutiklių pažeidimo. Naudokite tik šarmines tos pačios rūšies baterijas, nenaudokite įkraunamų baterijų.
- Padėkite visus įrenginius vieną šalia kito. Meteorologinė stotelė automatiškai aptiks nuotolinių jutiklių signalą per 3 minutes. Jei signalas iš jutiklių neaptinkamas, paspauskite ir ilgai palaikykite meteorologinės stotelės  mygtuką, kad pakartotumėte paiešką, tuomet paspauskite jutiklio TX mygtuką.
- Norint užtikrinti teisingą matavimą, temperatūros / drėgmės / vėjo jutiklis ir kritulių jutiklis turi būti padėti bent 1,5 m aukštyje ant horizontalaus paviršiaus, pastatų ir konstrukcijų išorėje. Abu jutikliai turi būti gerai pritvirtinti, kad nebūtų galima jų pažeisti. Pirmiausia prie lygaus paviršiaus prisukite tvirtinimo plokštelę, tuomet ant jos sumontuokite tvirtinimo strypą. Ant strypo užsukite temperatūros / drėgmės / vėjo jutiklį. Vėjas turi laisvai pasiekti vėjo jutiklį iš visų pusių. Patikrinkite, ar vėjo krypties indikatorius ir greičio matavimo mentelės sukasi laisvai. Vidinio kompasro šiaurės

rodyklė (N) turi rodyti į tikrąją šiaurę. Kitu atveju vėjo kryptis bus rodoma neteisingai. Renkantis tinkamą jutiklio montavimo vietą patikrinkite, ar pagrindinė stotelė yra jutiklių veikimo atstumu.

Jutiklių signalo sklaidimo atstumas gali labai sumažėti vietose, kuriose yra labai daug kliūčių.

5. Nedėkite jutiklių ant metalinių objektų, nes gali sumažėti signalo perdavimo atstumas.
6. Jei rodoma senkančios baterijos piktograma, pakeiskite jutiklių ar meteorologinės stotelės baterijas.

Kanalo pakeitimas ir papildomų jutiklių prijungimas (taikoma temperatūros / drėgmės / kritulių jutikliui)

1. Pasirinkite norimą jutiklio kanalą (1, 2 arba 3) kelis kartus paspausdami  mygtuką. Tada ilgai paspauskite mygtuką .  piktograma pradės mirksėti.
2. Nuimkite jutiklio gale esantį baterijų skyriaus dangtelį ir nustatykite jutiklio jungiklį ties norimu jutiklio kanalo numeriu (1, 2, 3), tuomet įdėkite baterijas (4x 1,5 V AAA). Duomenys iš jutiklio bus įkelti per 3 minutes.
3. Jei jutiklio signalas nerandamas, išimkite baterijas ir atlikite 1 ir 2 žingsnius arba paspauskite mygtuką TX.

Dėmesio:

Anemometras (vėjo greičio ir krypties matuoklis) veikia tik 1 kanalu (atsarginis jutiklis E06016).

2 ir 3 kanalai naudojami informacijai apie lauko temperatūrą ir drėgmę (atsarginis jutiklis E06018).

Kelių jutiklių duomenų rodymas, automatinis prijungtų jutiklių reikšmių ciklavimas

Kelias kartus paspauskite  mygtuką, kad būtų parodyti visų prijungtų jutiklių duomenys.



Taip pat galite nustatyti visų prijungtų jutiklių duomenų ciklavimą:

1. Ciklų režimo įjungimas

Kelias kartus paspauskite  mygtuką, kol bus rodoma piktograma .



Duomenys iš visų 3 jutiklių bus rodomi automatiškai vienas po kito.

2. Ciklų režimo išjungimas

Kelias kartus paspauskite  mygtuką, kol piktograma  išnyks.

Radio bangomis valdomas laikrodis (DCF77)

Po susiejimo su meteorologine stotele belaidis temperatūros / drėgmės / vėjo jutiklis 5 minutes automatiškai ieškos DCF77 (toliau tekste – DCF) signalo, mirksės  simbolis. (DCF jutiklis yra temperatūros / drėgmės / vėjo jutiklyje).

Aptikus signalą simbolis  nustoja mirksėti ir rodomas dabartinis laikas ir data su DCF  simboliu. Signalas neaptiktas – DCF simbolis  nerodomas. DCF signalas bus kasdien sinchronizuojamas nuo 2.00 iki 3.00 val.

Taip pat galite DCF signalo paiešką įjungti rankiniu būdu.

Paspauskite ir ilgai palaikykite temperatūros / drėgmės / vėjo jutiklio baterijų skyriuje esantį mygtuką WAVE.

Jutiklis pradės ieškoti DCF signalo. Norėdami nutraukti paiešką, dar kartą paspauskite ir ilgai palaikykite WAVE mygtuką.

Pastaba. Jei meteorologinė stotelė aptinka DCF signalą, tačiau ekrane rodomas laikas yra neteisingas (pvz., ±1 valanda), turite nustatyti teisingą laiko zoną šalies, kurioje naudojote stotelę, žr. Rankiniai nustatymai.

Esant įprastoms sąlygoms (pakankamam atstumui nuo galimų trukdžių, pvz., televizorių, kompiuterių monitorių) laiko signalo priėmimas trunka kelias minutes. Jei meteorologinė stotelė neaptinka signalo, atlikite šiuos veiksmus.



1. Perkelkite meteorologinę stotelę į kitą vietą ir bandykite vėl aptikti DCF signalą.
2. Patikrinkite laikrodžio atstumą nuo galimų kliūčių (kompiuterio monitorių arba televizorių). Priimant signalą atstumas turi būti ne mažesnis kaip 1,5–2 m.
3. Gaunant DCF signalą, nedėkite meteorologinės stotelės netoli metalinių durų, langų rėmų ir kitų metalinių konstrukcijų ar objektų (skalbimo mašinų, džioviklių, šaldytuvų ir pan.).

4. Gelžbetoninėse konstrukcijose (rūsiuose, aukštuose pastatuose ir pan.) DCF signalas yra silpnėsi atsižvelgiant į sąlygas. Išskirtiniais atvejais padėkite meteorologinę stotelę prie lango siųstuvo kryptimi.

DCF 77 radijo signalo gavimui daro įtaką šie veiksniai:





- storos sienos ir izoliacija, pusrūsiai ir rūšiai,
- netinkamos vietos geografinės sąlygos (jas sunku iš anksto numatyti),
- aplinkos trukdžiai, perkūnija, elektros prietaisai be trukdžių pašalinimo, televizoriai ir kompiuteriai, esantys netoli DCF imtuvo.

Rankiniai nustatymai

Visos reikšmės yra keičiamos mygtukais  ir .



Nustačius norimą vertę ir nepaspaudus jokio kito mygtuko ji automatiškai išsaugoma, vaizdas perjungiamas į pagrindinį ekraną.

Laiko, datos ir laiko juostos nustatymas

1. Paspauskite mygtuką .
2. Paspauskite ir 3 sekundes palaikykite mygtuką , tuomet mygtukais  ir  nustatykite šias reikšmes: laiko juosta, kalendoriaus kalba (ENG, GER, FRE, ITA, DUT, SPA, DAN), metai, datos formatas, mėnuo, diena, 12/24 val. laiko formatas, valanda, minutė, sekundė.
3. Nustatytą vertę patvirtinkite mygtuku ; nuspaudus ir laikant rodyklės mygtuką reikšmės kitimo greitis padidėja.



Žadintuvo nustatymai





Meteorologinėje stotelėje galima nustatyti 2 žadintuvo laikus.

1. Dukart paspauskite  mygtuką
2. Paspauskite ir 3 sekundes palaikykite mygtuką , rodyklėmis nustatykite žadintuvo valandas ir minutes.
3. Nustatytą vertę patvirtinkite mygtuku ; nuspaudus ir laikant rodyklės mygtuką reikšmės kitimo greitis padidėja.

Žadintuvo įjungimas / išjungimas / atidėjimas





Pakartotinai paspaudus mygtuką  įjungsite 1 žadintuvą (AL1), 2 žadintuvą (AL2), abu žadintuvus vienu metu (AL1, AL2) arba išjungsite žadintuvus.

Žadintuvo suveikimą atidėsite 5 minutėms paspaudę mygtuką  **ZZ**. Paspaudus pradės mirksėti simboliai **AL1**  **AL2**  **ZZ**.





Išjunkite žadintuvą paspausdami . Paspaudus pradės mirksėti simboliai **AL1**  **AL2**  **ZZ**, ekrane liks tik **AL1**  **AL2** . Kitą dieną žadintuvus įsjungs vėl.

Aukščio ir atmosferos slėgio nustatymas





Stotelė rodo oro slėgį hPa ir inHg vienetais bei išsaugo matavimo duomenis per paskutines 12 valandų. Norint užtikrinti tikslesnius oro slėgio matavimus, rekomenduojama rankiniu būdu nustatyti stotelės buvimo vietos aukščio parametrus.

1. Tris kartus paspauskite mygtuką .
2. Paspauskite ir 3 sekundes palaikykite mygtuką , tuomet rodyklėmis nustatykite aukštį nuo -90 m iki +1 990 m (10 m intervalais).
3. Paspaudus mygtuką  matavimo vienetai pakeičiami iš M/hpa į Ft/inHg.
4. Norint uždaryti nustatymus, paspauskite mygtuką .

Kritulių matavimo vienetų nustatymas



1. Penkis kartus paspauskite mygtuką , tuomet paspauskite ir 3 sekundes palaikykite mygtuką .
2.  ir  rodyklėmis nustatykite mm arba colius.
3. Norint uždaryti nustatymus, paspauskite mygtuką .

Vėjo greičio vienetų nustatymas

1. Šešis kartus paspauskite mygtuką , tuomet paspauskite ir 3 sekundes palaikykite mygtuką .
2.  ir  rodyklėmis nustatykite km/val. arba myl./val.
3. Norint uždaryti nustatymus, paspauskite mygtuką .

Didžiausios ir mažiausios temperatūros ribų nustatymas









Temperatūros ribos gali būti nustatytos atskirai net 3 lauko temperatūros jutikliams.

Įjungus mažiausios arba didžiausios temperatūros ribas ekrane bus rodomas simbolis  (min) arba  (max), po išjungimo jis dingis.

Temperatūros ribos

	Lauko	Vidaus
Mažiausiai	nuo -30 °C iki +10 °C	nuo 0 °C iki +23 °C
Daugiausia	nuo +28 °C iki +60 °C	nuo +26 °C iki +50 °C
Raiška	0,5 °C	0,5 °C



Pagrindiniame lange paspauskite mygtuką , kad perjungtumėte jutiklį 1, 2 arba 3, kiekvienam jutikliui atlikite toliau nurodytus žingsnius.

1. Keturis kartus paspauskite mygtuką .
2. Paspauskite ir 3 sekundes palaikykite mygtuką , kad nustatytumėte mažiausią lauko temperatūrą.
3. Paspauskite mygtuką  ir įjunkite (ON) / išjunkite (OFF) mažiausios lauko temperatūros įspėjimą.
4. Paspauskite mygtuką , kad nustatytumėte mažiausią lauko temperatūrą.
5. Paspauskite mygtuką  ir įjunkite (ON) / išjunkite (OFF) didžiausios lauko temperatūros įspėjimą.
6. Paspauskite mygtuką , kad nustatytumėte mažiausią vidaus temperatūrą.
7. Paspauskite mygtuką  ir įjunkite (ON) / išjunkite (OFF) mažiausios vidaus temperatūros įspėjimą.
8. Paspauskite mygtuką , kad nustatytumėte mažiausią vidaus temperatūrą.
9. Paspauskite mygtuką  ir įjunkite (ON) / išjunkite (OFF) didžiausios vidaus temperatūros įspėjimą.









Kai bus viršytos nustatytos temperatūros ribos, pasigirs 1 minutės trukmės įspėjimo signalas ir reikšmė pradės mirksėti.

Garsinį signalą išjungsitė paspaudę bet kurį ekrano mygtuką, tačiau simbolis ir toliau mirksės. Temperatūrai nukritus žemiau nustatytos ribos, ekrano simbolis nustos mirksėti.

Temperatūros, drėgmės ir oro slėgio tendencijos

Kylantis 
Pastovus 
Krintantis 

Mėnulio fazės

							
1	2	3	4	5	6	7	8

1 – Jaunatis

2 – Šviečiantis puse mėnulis

3 – Priešpilnis

4 – Šviečiantis priešpilnis

5 – Pilnatis

6 – Blankus priešpilnis

7 – Delčia

8 – Blankus puse mėnulis

Pastaba: 18.00–06.00 val. aplink mėnulio simbolių bus rodomos žvaigždės.

Didžiausių ir mažiausių temperatūros / drėgmės ir vėjo rodmėnų rodymas

Pakartotinai paspaudus mygtuką , bus pakaitomis rodoma didžiausia ir mažiausia išmatuota temperatūra ir drėgmė bei didžiausias vėjo greitis.

Išmatuotos reikšmės bus automatiškai ištrintos kiekvieną dieną 00.00 val.

Atmintį automatiškai ištrinsite paspaudę ir ilgai palaikę mygtuką .

Išmatuotų kritulių jutiklio verčių rodymas

Pakartotinai spaudžiant mygtuką , pakaitomis bus rodomos įvairiais laikotarpiais išmatuotos kritulių vertės.

Bendroji

Šiandien
 Per paskutinę valandą
 Vakara
 Šią savaitę
 Paspaudus ir ilgai palaikius mygtuką (▼) vertė bus ištrinta.

Stotelės ekrano apšvietimas

Kai energija tiekama per adapterį:

Automatiškai įsijungia foninis apšvietimas.
 Kelis kartus paspaudus mygtuką ATIDĖTI / APŠVIETIMAS galėsite nustatyti 4 foninio apšvietimo lygius (išjungta, didžiausias, vidutinis, mažas)

Kai energija gaunama tik iš 3× 1,5 V AAA baterijų:

Ekranu foninis apšvietimas išjungtas. Paspaudus ATIDĖJIMO / APŠVIETIMO mygtuką 5 sekundėms įsijungs ekrano foninis apšvietimas, tada vėl išsijungs. Kai stotelės energija gaunama tik iš baterijų, įjungti nuolatinį fono apšvietimą neįmanoma!

Pastaba.

*Įdėtos baterijos užtikrina išmatuotų / nustatytų duomenų išsaugojimą.
 Jeigu baterijos nėra įdėtos, išjungus adapterį, visi duomenys išsitrina.*

Orų prognozė

Stotelė prognozuoja orą remdamasi atmosferos slėgio pokyčiais artimiausiomis 12–24 valandų 15–20 km apimančiai sričiai.

Orų prognozės tikslumas yra 70–75 %. Prognozės piktograma rodoma laukelyje Nr. 7.





Kadangi orų prognozė gali nebūti 100 % tiksli, nei gamintojas, nei pardavėjas negali būti laikomi atsakingais už nuostolius, patirtus dėl netikslios prognozės.

Po pirmojo meteorologinės stotelės nustatymo at jos atstatymo bus įjungtas mokymosi režimas. Apie jo įjungimą bus informuojama ekrane rodant LEARNING...

Stotelė įvertins išmatuotus duomenis ir nuolat šalins prognozę.

Šis režimas tęsis 14 dienų, po to LEARNING... simbolis automatiškai išsijungs.

Orų prognozės simboliai:

				
Saulėta	Debesuota	Apsiniaukę	Lyja / sninga	Stipriai lyja / sninga

Techninė priežiūra ir eksploatacija

- Įdėmiai perskaitykite naudotojo vadovą prieš naudodami šį gaminį.
- Saugokite prietaisą nuo tiesioginių saulės spindulių, didelio šalčio ir drėgmės ir staigių temperatūros pakitimų, kadangi šie veiksniai gali nulėmti netinkamą signalo aptikimą.
- Nedėkite gaminio vietoje, kuriose jaučiama vibracija ar smūgiai – tai gali jį pažeisti.
- Saugokite prietaisą nuo per didelio slėgio, smūgių, dulkių, aukštos temperatūros ar drėgmės, nes jis gali sugesti, baterijos veiktų trumpesnį laiką arba būtų sugadintos, deformuotųsi plastikinės prietaiso dalys.
- Saugokite gaminį nuo lietaus ir drėgmės, kadangi jis neskirtas naudoti lauke.
- Nepalikite jo netoli atviros liepsnos šaltinių, pvz., degančios žvakės ar kt.
- Nedėkite gaminio nepakankamai vėdinamose vietose.
- Neliaskite gaminio vidinių elektros grandinių. Galite jas sugadinti, o dėl to automatiškai panaikinama garantija. Prietaisą remontuoti gali tik kvalifikuotas specialistas.
- Gaminį valykite šiek tiek drėgnu minkštu audiniu. Nenaudokite tirpiklių ar valymo priemonių, nes jie gali subraižyti plastikinės dalis ir sukelti elektros grandinės dalių koroziją.
- Nenardinkite prietaiso į vandenį ar kitus skysčius.

- Prietaisai turi būti saugomas nuo krantančių vandens lašų ar pūrsulų.
- Patys neremontuokite sugedusio prietaiso ar radę jame defektą. Nuneškite jį remontuoti į parduotuvę, kurioje pirkote.
- Laikykite vaikams nepasiekiamoje vietoje, tai nėra žaislas.
- Išimkite išsikrovusias baterijas, kadangi jos gali ištekėti ir sugadinti gaminį. Naudokite tik naujas rekomenduojamo tipo baterijas, keisdami jas įsitikinkite, kad įdėjote teisingu poliškumu.
- Nemeskite baterijų į ugnį, jų neardykite ir nesukelkite trumpojo jungimo.
- Šis prietaisas nėra skirtas naudoti asmenims (įskaitant vaikus), turintiems fizinę, jutiminę ar protinę negalią, ir neturintiems patirties ar žinių, reikalingų saugiam įrenginio naudojimui, nebent už jų saugumą atsakingas asmuo juos prižiūri ar išmoko naudoti prietaisą. Vaikai turėtų būti prižiūrimi, siekiant užtikrinti, kad jie nežaidžia su prietaisu.

Po naudojimo įrenginys ir baterijos tampa kenksmingomis atliekomis. Neišmeskite jų kartu su buitinėmis atliekomis – nuneškite į specialų atliekų surinkimo skyrių arba grąžinkite ten, kur įsigijote.



Nemeskite kartu su buitinėmis atliekomis. Pristatykite į specialius rūšiuojamoms atliekoms skirtus surinkimo punktus. Susisiekite su vietinėmis valdžios institucijomis, kad šios suteiktų informaciją apie surinkimo punktus. Jei elektroniniai prietaisai yra išmetami atliekų užkasimo vietose, kenksmingos medžiagos gali patekti į gruntinius vandenis, o paskui ir į maisto grandinę, ir tokiu būdu pakenkti žmonių sveikatai.

Aš, EMOS spol. s r. o. patvirtinu, kad radijo įrenginių tipas E6016 atitinka Direktyvą 2014/53/ES. Visas ES atitikties deklaracijos tekstas prieinamas šiuo interneto adresu: <http://www.emos.eu/download>.

LV | Bezvadu meteoroloģiskā stacija

- | | |
|---|--|
| 1 – poga snooze/light (snaudas režīms/ apgaismojums) | 25 – poga CHANNEL – sensora signāla meklēšana/pieslēgto sensoru informācijas pārslēgšana |
| 2 – temperatūras/mitruma un vēja sensora numurs 1/2/3 | 26 – vēja virziens: S – dienvidu, W – rietumu, N – ziemeļu, E – austrumu |
| 3 – āra temperatūra | 27 – poga ALARM – modinātāja aktivizēšana/deaktivizēšana |
| 4 – datu rādīšana no pieslēgtajiem sensoriem | 28 – poga SET – °C/°F temperatūras mērvienības iestatīšana, funkciju iestatījumi |
| 5 – āra temperatūras tendence | 29 – poga MODE – displeja režīma pārslēgšana |
| 6 – āra mitruma tendence | 30 – nokrišņu sensora dati |
| 7 – laikapstākļu prognoze | 31 – signāls no nokrišņu sensora |
| 8 – mēness fāze | 32 – zems nokrišņu sensora bateriju enerģijas līmenis |
| 9 – spiediena vēsture | 33 – vēja ātrums |
| 10 – spiediena vērtība | 34 – temperatūras/mitruma un vēja sensora signāls |
| 11 – spiediena tendence | 35 – zems temperatūras/mitruma un vēja sensora bateriju enerģijas līmenis |
| 12 – iekštelpu temperatūras brīdinājums | 36 – āra mitrums |
| 13 – iekštelpu temperatūra | 37 – āra temperatūras brīdinājums |
| 14 – iekštelpu temperatūras tendence | 38 – zems temperatūras/mitruma un vēja sensora bateriju enerģijas līmenis |
| 15 – zems stacijas bateriju enerģijas līmenis | 39 – strāvas adaptera līgзда |
| 16 – iekštelpu mitruma tendence | 40 – bateriju nodalījums |
| 17 – iekštelpu mitrums | 41 – statīvs |
| 18 – 1./2. modinātājs | 42 – modinātāja skaļrunis |
| 19 – laiks, DCF signāla uztveršana, vasaras laiks (DST) | 43 – caurumi pakāršanai pie sienas |
| 20 – nedēļas diena | |
| 21 – poga UZ AUGŠU – viens solis uz priekšu iestatījumos, temperatūras un mitruma maks./min. vērtību attēlošana | |
| 22 – datums | |
| 23 – poga UZ LEJU – solis atpakaļ iestatījumos | |
| 24 – vēja virziena indikators | |

- 44 – nokrišņu sensora bateriju nodalījuma vāciņš
- 45 – nokrišņu sensora režģis
- 46 – vēja sensora kausiņi
- 47 – kompass
- 48 – vēja virziena lāpstiņa
- 49 – temperatūras/mitruma/vēja sensora bateriju nodalījums

- Pogas: TX – nosūtīt signālu no sensora uz staciju, 1/2/3 – pārslēgt sensora kanāla numuru, WAVE – manuāli aktivizēt/deaktivizēt DCF signāla uztveršanu
- 50 – montāžas stienis (diametrs 26 mm)
- 51 – montāžas pamatne

Tehniskā specifikācija

Pulkstenis ar DCF77 radiosignāla vadāmību

Laika formāts: 12/24 h

Iekšētlpu temperatūra: -10 līdz +50 °C, izšķirtspēja 0,1 °C

Āra temperatūra: -30 līdz +60 °C, izšķirtspēja 0,1 °C

Temperatūras mērījumu precizitāte: ±1 °C diapazonā no 20 °C līdz +24 °C, ±2 °C diapazonā no 0 °C līdz +20 °C un no 24 °C līdz +40 °C, ±3 °C diapazonā no -20 °C līdz 0 °C un no 40 °C līdz +50 °C, ±4 °C citos diapazonos

Iekšētlpu un āra gaisa mitrums: 1 līdz 99 % relatīvais mitrums, solis 1 %

Mitruma mērīšanas precizitāte: 5 %

Attēlotās temperatūras mērvienības: °C/°F

Barometriskā spiediena mērījumu diapazons: 800 līdz 1 100 hPa

Spiediena mērvienība: hPa/inHg

Vēja sensora mērījumu diapazons: 0 līdz 127,5 km/h

Vēja ātruma mērvienība: km/mph

Nokrišņu sensora mērījumu diapazons: 0 līdz 2 999 mm

Nokrišņu mērvienība: mm/collas

Radiosignāla diapazons: līdz 100 metriem atklātās vietās

Sensoru, kurus ir iespējams pievienot, skaits: maks. 3 (temperatūras/mitruma/vēja sensors), maks. 1 (nokrišņu sensors)

Bezvadu sensors: signāla pārraides frekvence 433 MHz, maks. efektīvā izstarotā jauda 10 mW

Stacijas strāvas padeve: trīs 1,5 V AAA tipa baterijas (nav iekļautas komplektā)

Maiņstrāvas 230 V/līdzstrāvas 5 V/300 mA adapters (iekļauts komplektā)

Temperatūras/mitruma/vēja sensoru strāvas padeve: četras 1,5 V AA tipa baterijas (nav iekļautas komplektācijā)

Nokrišņu sensora strāvas padeve: divas 1,5 V AA tipa baterijas (nav iekļautas komplektācijā)

Stacijas izmēri un svars: 17 × 192 × 127 mm, 364 g

Temperatūras/mitruma/vēja sensora izmēri un svars: 275 × 135 × 310 mm; 377 g (bez baterijām)

Nokrišņu sensora izmēri un svars: 100 × 106 × 166 mm; 220 g (bez baterijām)



Darba sākšana/uzstādīšana

1. Pievienojiet strāvas adapteru stacijai, tad vispirms ievietojiet baterijas meteoroloģiskajā stacijā un tad bezvadu temperatūras/mitruma/vēja sensorā un bezvadu nokrišņu sensorā. Nokrišņu sensora bateriju nodalījums ir aizvērts ar skrūvēm; izmantojiet piemērotu skrūvgriezi.
2. Ievietojot baterijas, pārliedcinieties, ka polaritāte ir pareiza, lai nesabojātu meteoroloģisko staciju vai sensoru. Izmantojiet tikai viena veida sārma baterijas; neizmantojiet atkārtoti uzlādējamās baterijas.
3. Novietojiet visas ierīces blakus. Meteoroloģiskā stacija automātiski uztvers sensoru signālu trijās minūtēs. Ja sensoru signāls netiek uztverts, turiet nospiestu meteoroloģiskās stacijas pogu , lai atkārtotu meklēšanu, un nospiediet sensora pogu TX.
4. Lai nodrošinātu pareizu mērīšanu, temperatūras/mitruma/vēja sensors un nokrišņu sensors ir jānovieto virs zemes līmeņa (vismaz 1,5 m) uz horizontālas virsmas un ārpus ēkām un konstrukcijām. Lai nepieļautu bojājumus, abi sensori ir stingri jāpieskrūvē. Vispirms pieskrūvējiet montāžas plāksni uz līdzenas virsmas, tad uzstādiat tajā montāžas stieni. Pieskrūvējiet temperatūras/mitruma/vēja sensoru uz stieņa. Vējam ir brīvi jāplūst no visām pusēm apkārtnē vēja sensoram.

Pārbaudiet, vai vēja ātruma mērīšanai paredzētais vēja virziena indikators un lāpstiņas var brīvi griezties. Ziemeļu bultīņai (N) iebūvētajā kompasā ir jārāda uz ziemeļiem. Pretējā gadījumā vēja virziens vienmēr tiks rādīts nepareizi. Izvēloties piemērotu vietu sensora uzstādīšanai, pirms uzstādīšanas pārbaudiet, vai galvenā stacija atrodas sensoru darbības diapazonā. Sensoru darbības diapazons var būtiski mazināties teritorijās, kurās ir daudz šķēršļu.

5. Nenovietojiet sensorus uz metāla priekšmetiem, jo tas mazina raidīšanas attālumu.
6. Ja displejā tiek parādīta izlādējušās baterijas ikona, nomainiet meteoroloģiskās stacijas vai sensoru baterijas.

Kanāla maiņa un papildu sensoru pievienošana (attiecas uz temperatūras/ mitruma/nokrišņu sensoru)

1. Izvēlieties sensoram vēlamo kanālu (1, 2, vai 3), atkārtoti nospiežot pogu . Pēc tam turiet nospiestu pogu  – ikona  sāks mirgot.
2. Noņemiet bateriju nodalījuma vāciņu sensora aizmugurē un iestatiet sensora slēdzi uz nepieciešamo sensora kanālu (1, 2, 3), tad ievietojiet baterijas (četras 1,5 V AA tipa). Dati no sensora tiks ielādēti trijās minūtēs.
3. Ja sensora signāls netiek uztverts, izņemiet baterijas un vēlreiz atkārtojiet 1. un 2. darbību vai arī nospiediet pogu TX.

Uzmanību!

Anemometrs (ierīce vēja ātruma un virziena mērīšanai) darbojas tikai 1. kanālā (rezerves sensors E06016).



Lai iegūtu informāciju par āra temperatūru un mitrumu, tiek izmantots 2. un 3. kanāls (rezerves sensors E06018).

Datu parādīšana no vairākiem sensoriem, automātiska pievienoto sensoru vērtību pārslēgšana

Vairākas reizes nospiediet pogu , lai secīgi attēlotu datus no visiem meteoroloģiskajai stacijai pieslēgtajiem sensoriem.



Varat arī aktivizēt ciklisko datu pārslēgšanu no visiem pievienotajiem sensoriem.

1. Cikliskā pārslēgšanas režīma ieslēgšana

Atkārtoti nospiediet pogu , līdz displejā tiek parādīta ikona .



Dati no visiem trim sensoriem tiks automātiski parādīti pēc kārtas.

2. Cikliskā pārslēgšanas režīma izslēgšana

Atkārtoti nospiediet pogu , līdz no displeja pazūd ikona .

Radiovadāms pulkstenis (DCF77)

Bezvadu temperatūras/mitruma/vēja sensors automātiski sāks DCF77 (turpmāk tekstā – DCF) signāla meklēšanu piecas minūtes pēc savienošanas pāri ar meteoroloģisko staciju; mirgos ikona  (DCF sensors atrodas temperatūras/mitruma/vēja sensorā).

Signāls uztverts – ikona  pārstāj mirgot un ar DCF ikonu  tiek parādīts pašreizējais laiks.

Signāls nav uztverts – netiek parādīta DCF ikona . DCF signāls tiks sinhronizēts katru dienu no 2.00 līdz 3.00 no rīta.

DCF signāla meklēšanu var aktivizēt arī manuāli.

Turiet nospiestu pogu WAVE, kas atrodas temperatūras/mitruma/vēja sensora bateriju nodalījumā.

Sensors sāks meklēt DCF signālu. Lai beigtu meklēšanu, vēlreiz turiet nospiestu pogu WAVE.

Piezīme. Ja meteoroloģiskā stacija uztver DCF signālu, bet displejā ir redzams nepareizs laiks (piemēram, nobīde par ±1 stundu), iestatiet pareizo laika joslu valstī, kurā izmantojat meteoroloģisko staciju (skatīt Manuālie iestatījumi).

Standarta apstākļos (drošā attālumā no traucējumu avotiem, piemēram, televizoriem vai datoru monitoriem) laika signāla uztveršana aizņem vairākas minūtes. Ja meteoroloģiskā stacija neuztver signālu, rīkojieties, kā minēts turpmāk.



1. Pārvietojiet meteoroloģisko staciju uz citu vietu un mēģiniet vēlreiz uztvert DCF signālu.
2. Pārliecinieties, ka pulkstenis neatrodas traucējumu avotu (datoru monitoru vai televizoru) tuvumā. Signāla uztveršanas laikā attālumam ir jābūt vismaz 1,5–2 m.

3. Saņemot DCF signālu, novienotiet meteoroloģisko staciju metāla durvju, logu rāmju un citu metāla konstrukciju vai priekšmetu (veļas mašīnu, žāvētāju, ledusskapju u. c.) tuvumā.
4. Dzelzsbetona konstrukcijās (pagrabos, daudzstāvu ēkās u. c.) atkarībā no apstākļiem DCF signāla uztveršana ir vājāka. Ārkārtas gadījumos novietojiet meteoroloģisko staciju loga tuvumā pretī raidītājam.

DCF77 radiosignāla uztveršanu ietekmē šādi faktori:





- biezas sienas un izolācija, pagrabi;
- neatbilstoši vietējie ģeogrāfiskie apstākļi (tos ir grūti novērtēt iepriekš);
- atmosfēras traucējumi, pērkona negaiss, elektroierīces bez ievaukšanās novēršanas, televizori un datori, kas atrodas DCF radio uztvērēja tuvumā.

Manuālie iestatījumi

Vērtības var izmainīt, izmantojot pogas  un .



Pēc nepieciešamās vērtības iestatīšanas un, nepiespiežot nevienu citu pogu, iestatītās vērtības tiks automātiski saglabātas un displejs pārslēgsies uz galveno ekrānu.

Laika, datuma un laika zonas iestatīšana

1. Nospiediet pogu .
2. Nospiediet pogu  trīs sekundes un izmantojiet pogas  un , lai iestatītu šādas vērtības: laika josta, kalendāra valoda (ENG, GER, FRE, ITA, DUT, SPA, DAN), gads, datuma formāts, mēnesis, diena, 12/24 h laika formāts, stunda, minūte, sekunde.
3. Apstipriniet iestatīto vērtību, nospiežot pogu ; turot nospiežot bulttaustiņus, iestatījumu pārslēgšana notiek paātrināti.



Modinātāja iestatījumi





Meteoroloģiskajā stacijā ir iespējams iestatīt divus modinātājus.

1. Divreiz nospiediet pogu .
2. Nospiediet pogu  trīs sekundes un izmantojiet bultiņas, lai iestatītu modinātāja stundu un minūti.
3. Apstipriniet iestatīto vērtību, nospiežot pogu ; turot nospiežot bulttaustiņus, iestatījumu pārslēgšana notiek paātrināti.

Modinātāja aktivizēšana/deaktivizēšana/snaudas režīms

Atkārtoti nospiežot pogu , tiek aktivizēts 1. modinātājs (AL1); 2. modinātājs (AL2); vai abi modinātāji vienlaikus (AL1, AL2); vai modinātāji tiek deaktivizēti.





Varat atlikt modinātāju uz aptuveni piecām minūtēm, nospiežot pogu  Z. Pēc pogas nospiešanas sāks mirgot ikonas **AL1**  **AL2**  Z.

Izslēdziet modinātāju, nospiežot . Pēc pogas nospiešanas ikonas **AL1**  **AL2**  ZZ beigs mirgot un ekrānā paliks tikai **AL1**  **AL2** . Modinātājs atkal aktivizēsies nākamajā dienā.





Augstuma un atmosfēras spiediena iestatīšana

Stacija attēlo atmosfēras spiedienu hPa vai inHg mērvienībās un reģistrē pēdējo 12 stundu spiediena mērījumu vēsturi.



Lai iegūtu vēl precīzāku spiediena vērtību aprēķinu, ir ieteicams manuāli iestatīt vietas, kurā meteoroloģiskā stacija tiek izmantota, augstumu.



1. Nospiediet pogu  trīs reizes.
2. Nospiediet pogu  trīs sekundes un izmantojiet bultiņas, lai iestatītu augstumu no -90 līdz 1 990 m (10 m solis).
3. Nospiežot pogu , varat pārslēgties starp M/hpa un Ft/inHg mērvienībām.
4. Lai izietu no iestatījumiem, īsi nospiediet pogu .

Nokrišņu mērvienības iestatīšana



1. Nospiediet pogu  piecas reizes, pēc tam nospiediet pogu  trīs sekundes.
2. Izmantojiet  un  bultiņas, lai iestatītu mm vai collas kā mērvienības.
3. Lai izietu no iestatījumiem, īsi nospiediet pogu .

Vēja ātruma mērvienības iestatīšana

1. Nospiediet pogu  sešas reizes, pēc tam nospiediet pogu  trīs sekundes.

2. Izmantojiet  un  bultiņas, lai iestatītu km/h vai mph mērvienības.
3. Lai izietu no iestatījumiem, īsi nospiediet pogu .









Maksimālās un minimālās temperatūras ierobežojumu iestatīšana

Temperatūras ierobežojumus var iestatīt atsevišķi līdz pat trim āra temperatūras sensoriem. Ja ir aktivizēta minimālā vai maksimālā temperatūras robeža, ekrānā tiks parādīta ikona  (min.) vai  (maks.), kas pazudīs pēc deaktivizācijas.

Temperatūras robežu diapazons



	Ārā	Iekštelpās
Minimālā	-30 līdz +10 °C	0 līdz +23 °C
Maksimālā	28 līdz +60 °C	26 līdz +50 °C
Izšķirtspēja	0,5 °C	0,5 °C

Galvenajā ekrānā atkārtoti nospiediet pogu , lai pārslēgtos uz 1., 2. vai 3. sensoru, un turpiniet, veicot katram sensoram turpmāk norādītās darbības.









1. Četras reizes īsi nospiediet pogu .
2. Nospiediet pogu  trīs sekundes un iestatiet minimālo āra temperatūru.
3. Īsi nospiediet pogu  un aktivizējiet (ON)/deaktivizējiet (OFF) minimālās āra temperatūras brīdinājumu.
4. Īsi nospiediet pogu  un iestatiet minimālo āra temperatūru.
5. Īsi nospiediet pogu  un aktivizējiet (ON)/deaktivizējiet (OFF) maksimālās āra temperatūras brīdinājumu.
6. Īsi nospiediet pogu  un iestatiet minimālo iekštelpu temperatūru.
7. Īsi nospiediet pogu  un aktivizējiet (ON)/deaktivizējiet (OFF) minimālās iekštelpu temperatūras brīdinājumu.
8. Īsi nospiediet pogu  un iestatiet minimālo iekštelpu temperatūru.
9. Īsi nospiediet pogu  un aktivizējiet (ON)/deaktivizējiet (OFF) maksimālās iekštelpu temperatūras brīdinājumu.

Ja iestatītās temperatūras ierobežojums tiek pārsniegts, minūti skanēs signāls un vērtības sāks mirgot. Nospiežot jebkuru taustiņu ekrānā, tiks atcelts brīdinājuma signāls, taču aktīvā brīdinājuma simbols turpinās mirgot. Kad temperatūra kļūst zemāka nekā iestatītā robežvērtība, simbols ekrānā pārstāj mirgot.

Temperatūra, mitrums un spiediena tendences

Pieaug 
 Nemainīgs 
 Pazeminās 

Mēness fāzes

							
1	2	3	4	5	6	7	8

1 – Jauns mēness

2 – Augošs pusmēness

3 – Pirmais ceturksnis

4 – Augošs mēness

5 – Pilns mēness

6 – Dilstošs mēness

7 – Pēdējais ceturksnis

8 – Dilstošs pusmēness

Piezīme: no 18.00 līdz 06.00 mēness ikonu ieskauj zvaigznes.

Maksimālo un minimālo temperatūras/mitruma un vēja rādījumu parādīšana

Atkārtoti nospiežot pogu , tiks pakāpeniski parādītas maksimālās un minimālās izmērītās temperatūras un mitruma vērtības un maksimālais vēja stiprums.

Izmērīto vērtību atmiņa tiek automātiski dzēsta katru dienu 00.00.

Vai turiet nospiežot pogu , lai automātiski izdzēstu atmiņu.

Nokrišņu sensora izmērīto vērtību parādīšana

Atkārtoti nospiežot pogu (▼), tiks pakāpeniski parādītas izmērītās nokrišņu vērtības dažādos laika periodos.

Uzkrātais

Šodien

Pēdējā stunda

Vakar

Šonedēļ

Turot nospiestu pogu (▼), izmērītā vērtība tiek dzēsta.

Stacijas displeja apgaismojums

Izmantojot strāvas adapteru:

pastāvīgs apgaismojums tiek iestatīts automātiski. Atkārtoti nospiežot pogu SNOOZE/LIGHT (SNAUDAS REŽĪMS/APGAISMOJUMS), varat iestatīt četrus dažādus pastāvīgā apgaismojuma līmeņus (izslēgts, maksimālais apgaismojuma līmenis, vidējais apgaismojuma līmenis, zems apgaismojuma līmenis).

Izmantojot trīs 1,5 V AAA baterijas:

displeja apgaismojums ir izslēgts. Nospiežot pogu SNOOZE/LIGHT, uz piecām sekundēm tiks ieslēgts displeja apgaismojums, pēc tam tas atkal izslēgsies. Ja stacija darbojas tikai ar baterijām, displeja apgaismojuma pastāvīgo režīmu nevar ieslēgt!

Piezīme. Ievietotās baterijas kalpo kā rezerves variants izmērītajiem/iestatītajiem datiem.

Ja baterijas neievieto un adapters tiek atvienots, visi dati tiek dzēsti.

Laika prognoze

Stacija prognozē laiku, ņemot vērā atmosfēras spiediena izmaiņas nākamajām 12–24 stundām 15–20 km rādiusā.

Laika prognozes precizitāte ir 70–75 %. Laika prognozes ikona tiek parādīta 7. laukā.





Tā kā laika prognoze nevar būt 100 % precīza, nedz ražotājs, nedz pārdevējs nav atbildīgi par zaudējumiem, ko ir izraisījuši nepareiza prognoze.

Pēc meteoroloģiskās stacijas pirmās iestatīšanas vai atiestatīšanas reizes aktivizēts mācību režīms, ko norādīs uzraksts ekrānā LEARNING...

Stacija novērtēs izmērītos datus un pastāvīgi palielinās prognozes precizitāti.

Šis režīms turpināsies 14 dienas, pēc tam ikona LEARNING... automātiski pazudīs.

Laika prognozes ikonas

				
Saulains	Mākoņains	Apmācies	Lietus/sniegs	Spēcīgs lietus/spēcīgs sniegs

Apkope un uzturēšana

- Pirms izstrādājuma lietošanas rūpīgi izlasiet instrukciju.
- Nepakļaujiet izstrādājumu tiešiem saules stariem, lielam aukstumam un mitrumam un pēkšņām temperatūras izmaiņām, jo tas var negatīvi ietekmēt noteikšanas precizitāti.
- Nenovietojiet izstrādājumu vietā, kas ir pakļauta vibrācijai vai triecieniem, – tie var izraisīt bojājumus.
- Nepakļaujiet izstrādājumu pārmērīgam spiedienam, triecieniem, putekļiem, augstas temperatūras ietekmei vai mitrumam – tie var izraisīt nepareizu darbību, saīsina baterijas kalpošanas laiku, sabojājot bateriju un deformējot plastmasas detaļas.
- Nepakļaujiet ierīci lietus vai mitruma iedarbībai, tā nav paredzēta izmantošanai ārpus telpām.
- Nenovietojiet uz izstrādājuma atklātas liesmas avotus, piemēram, degošu sveci u. c.
- Nenovietojiet izstrādājumu vietā ar nepietiekamu gaisa plūsmu.

- Nepärveidojiet izstrādājuma iekšējās elektriskās ķēdes. Tas var sabojāt izstrādājumu un automātiski anulē garantiju. Bojājumu gadījumā izstrādājums ir jāremontē tikai kvalificētam speciālistam.
- Izstrādājuma tīrīšanai izmantojiet nedaudz samitrinātu mikstu drānu. Nelietojiet šķīdinātājus vai tīrīšanas līdzekļus – tie var saskrāpēt plastmasas detaļas un izraisīt elektrisko ķēžu koroziju.
- Negremdējiet izstrādājumu ūdeni vai citā šķīdumā.
- Nepakļaujiet izstrādājumu piloša vai šlakstoša ūdens ietekmei.
- Izstrādājuma bojājumu vai defektu gadījumā neveiciet remontdarbus patstāvīgi. Nododiet ierīci labošanai veikalā, kurā to iegādājāties.
- Glabājiet izstrādājumu bērniem nepieejamā vietā; tā nav rotaļlieta.
- Izņemiet izlietotās baterijas; tām var rasties noplūde, un tās var sabojāt izstrādājumu. Izmantojiet tikai jaunas ieteicamā veida baterijas un, nomainot tās, pārlicinieties, ka polaritāte ir pareiza.
- Nemetiet baterijas ugunī, neizjauciet un nepakļaujiet tās īsslēgumam.
- Šī ierīce nav paredzēta izmantošanai personām (tostarp bērniem), kuru fiziskā, uztveres vai garīgā nespēja vai pieredzes vai zināšanu trūkums neļauj to droši lietot, ja vien tās neuzrauga, vai norādījumus par ierīces lietošanu tām nesniedz par viņu drošību atbildīgā persona. Bērni ir jāuzrauga, lai nepieļautu, ka viņi rotaļājas ar ierīci.

Pēc lietošanas ierīce un baterijas kļūst par bīstamiem atkritumiem. Neizmetiet tos nešķīrotajos sadzīves atkritumos, bet nododiet savākšanas punktā, piemēram, veikalā, kurā iegādājāties izstrādājumu.



Neizmetiet kopā ar sadzīves atkritumiem. Šim nolūkam izmantojiet īpašus atkritumu šķirošanas un savākšanas punktus. Lai gūtu informāciju par šādiem savākšanas punktiem, sazinieties ar vietējo pašvaldību. Ja elektroniskās ierīces tiek likvidētas izgāztuvē, bīstamas vielas var nonākt pazemes ūdeņos un tālāk arī barības ķēdē, kur tās var ietekmēt cilvēka veselību.

Ar šo EMOS spol. s r. o. deklarē, ka radioiekārta E6016 atbilst Direktīvai 2014/53/ES. Pilns ES atbilstības deklarācijas teksts ir pieejams šādā interneta vietnē: <http://www.emos.eu/download>.

EE | Juhtmevaba ilmajaam

- | | |
|--|---|
| 1 – edasilūkkamīse/valguse nupp | 23 – nupp DOWN (ALLA) – seadetes tagasi liikumiseks |
| 2 – temperatuuri/niiskuse ja tuuleanduri 1/2/3 number | 24 – tuulesuuna naidik |
| 3 – vālistemperatuur | 25 – nupp CHANNEL (KANAL) – anduri signaali otsimine/ūhendatud andurilt saadud teabe vahel lūlītamine |
| 4 – ūhendatud andurite andmete sirvimine | 26 – tuulesuund: S – lōuna, W – lāēna, N – pōhja, E – ida |
| 5 – vālistemperatuuri suundumus | 27 – nupp ALARM – alarmi aktiveerimine/desaktiveerimine |
| 6 – vālistniiskuse suundumus | 28 – nupp SET (SEADISTA) – °C/°F temperatuurihuku seadistus, funktsiooni seaded |
| 7 – ilmaprognoos | 29 – nupp MODE (REŽIIM) – kuvarežiimi vahetamine |
| 8 – kuufaas | 30 – sademete anduri andmed |
| 9 – rōhu ajalugu | 31 – sademete anduri signaal |
| 10 – rōhu vārtus | 32 – sademete anduri akud on tūhjenemas |
| 11 – rōhu suundumus | 33 – tuule kiirus |
| 12 – sisetemperatuuri hoiatus | 34 – temperatuuri/niiskuse ja tuule anduri signaal |
| 13 – sisetemperatuur | 35 – temperatuuri/niiskuse ja tuule anduri akud on tūhjenemas |
| 14 – sisetemperatuuri suundumus | 36 – vālistōhuniiskus |
| 15 – jaama akud on tūhjenemas | 37 – vālistemperatuuri hoiatus |
| 16 – siseniiskuse suundumus | |
| 17 – siseniiskus | |
| 18 – alarm nr 1/nr 2 | |
| 19 – aeg, DCF-signaali vastuvōtt, suveaeg | |
| 20 – nādalapāev | |
| 21 – nupp UP (ŪLES) – seadetes, max/min temperatuuri ja niiskuse mālus edasi liikumiseks | |
| 22 – kuupāev | |

38 – temperatuuri/niiskuse ja tuuleanduri akud on tühjenemas
39 – toiteadapteri pesa
40 – patareipesa
41 – tugi
42 – alarmi kõlar
43 – avad seinale riputamiseks
44 – sademete anduri akupesa kaas
45 – sademete anduri võre
46 – tuuleanduri tassid

47 – kompass
48 – tuulesuuna laba
49 – temperatuuri/niiskuse/tuule anduri patareipesa
Nupud: TX – andurilt signaali saatmine jaama, 1/2/3 – anduri kanali numbril vahetamine, WAVE – DCF-signaali vastuvõtmise käsitse aktiveerimine/desaktiveerimine
50 – paigaldusvarras (läbimõõt 26 mm)
51 – paigaldusalus

Tehnilised kirjeldused:

raadiosignaali DCF77 juhitav kell

ajavorming: 12/24 h

sisetemperatuur: -10 °C kuni +50 °C, 0,1 °C resolutsioon

välisestemperatuur: -30 °C to +60 °C, resolutsiooniga 0,1 °C

temperatuuri mõõtmise täpsus: ±1 °C vahemikus 20 °C kuni +24 °C, ±2 °C vahemikus 0 °C kuni +20 °C ja vahemikus 24 °C kuni +40 °C, ±3 °C vahemikus -20 °C kuni 0 °C ja vahemikus 40 °C kuni +50 °C, ±4 °C muudes vahemikes.

sise- ja välisniiskus: 1–99 % suhtelist õhuniiskust, resolutsiooniga 1 %

niiskuse mõõtmise täpsus: 5 %

kuvatud temperatuuriühikud: °C/°F

õhurõhu mõõteulatus: 800 hPa kuni 1 100 hPa

rõhuühik: hPa/inHg

tuuleanduri mõõteulatus: 0 kuni 127,5 km/h

tuule kiiruse ühik: km/mph

sademete anduri mõõteulatus: 0 kuni 2 999 mm

sademete ühik: mm/tolli

raadiosignaali ulatus: kuni 100 m avatud alal

ühendatavate andurite arv: max 3 (temperatuuri/niiskuse/tuule andur), max 1 (sademete andur)

juhtmeta andur: edastuskiirus 433 MHz, 10 mW e.r.p. max

jaama toide: 3× 1,5 V AAA patareid (ei kuulu komplekti)

adapter vahelduvvoolu 230 V/DC 5 V, 300 mA (kaasa arvatud)

temperatuuri/niiskuse/tuule anduri toiteallikas: 4× 1,5 V AA (ei kuulu komplekti)

sademete anduri toiteallikas: 2× 1,5 V AA (ei kuulu komplekti)

jaama mõõtmed ja kaal: 17 × 192 × 127 mm, 364 g

temperatuuri/niiskuse/tuule anduri mõõtmed ja kaal: 275 × 135 × 310 mm, 377 g (ilma patareideta)

sademete anduri mõõtmed ja kaal: 100 × 106 × 166 mm, 220 g (ilma patareideta)

Alustamine/paigaldamine

1. Ühendage toiteadapter jaamaga, seejärel sisestage patareid esmalt ilmajaama ja seejärel: juhtmeta temperatuuri/niiskuse/tuule andurisse ja juhtmeta sademete andurisse. Sadestussensori patareipesa on kaitsitud kruvidega; kasutage sobivat kruvikeerajat.
2. Patareide paigaldamisel veenduge, et polaarsus on õige, et vältida ilmajaama või andurite kahjustamist. Kasutage üksnes sama tüüpi leelispatareisid; ärge kasutage akusid.
3. Asetage kõik seadmed üksteise kõrvale. Ilmajaam tuvastab andurite signaali automaatselt 3 minuti jooksul. Kui andurilt saadud signaali ei tuvastata, vajutage pikalt ilmajaama nuppu , et korrata otsingut ja vajutage anduri nupule TX.
4. Nõuetekohase mõõtmise tagamiseks tuleb temperatuuri/niiskuse/tuule andur ja sademete andur asetada maapinnast (vähemalt 1,5 m) kõrgusele horisontaalpinnale ja hoonetest ja konstruktsioonidest eemale. Mõlemad andurid peavad olema kindlalt kinni kruvitud, et vältida nende kahjustamist. Kõigepealt keerake kinnitusplaat tasasele pinnale, seejärel kinnitage sellele paigaldusvarras. Keerake temperatuuri/niiskuse/tuule andur vardale. Tuul peab saama tuuleanduri

duri ümber kõigist külgedest vabalt puhuda. Veenduge, et tuule kiiruse mõõtmiseks kasutatavad tuulesuuna näidik ja labad saavad vabalt pöörelda. Põhjanool (N) sisseehitatud kompassil peab osutama põhja suunas. Vastasel juhul kuvatakse tuule suund alati valesti. Anduri paigaldamiseks sobiva koha valimisel kontrollige enne paigaldamist, et põhijaam asuks andurite ulatuses. Andurite vahemik võib mitmete takistustega piirkondades märkimisväärselt väheneda.

5. Ärge asetage andureid metallesemetele, kuna see vähendab nende edastusulatust.
6. Kui kuvatakse aku tühenemise ikoon, asendage andurite või ilmajaamade patareid.

Kanali vahetamine ja täiendavate andurite ühendamine (temperatuuri/niiskuse/sademete anduri puhul)

1. Valige andurile soovitud kanal 1, 2 või 3, vajutades korduvalt nuppu . Seejärel vajutage pikalt nuppu ; ikoon hakkab vilkuma.
2. Eemaldage anduri tagaküljel asuva akupesa kaas ja seadke anduri lüliti soovitud andurikanali numbrile (1, 2, 3), seejärel sisestage patareid (4× 1,5 V AA). Anduri andmed laaditakse 3 minuti jooksul.
3. Kui andurisignaali ei leita, eemaldage patareid ja jätkake vastavalt sammudele 1 ja 2 või vajutage nuppu TX.

Tähelepanu!

Anemomeeter (tuule kiiruse ja suuna mõõtja) töötab ainult kanalil 1 (varuandur E06016).

Kanaleid 2 ja 3 kasutatakse välistemperatuuri ja niiskuse kohta teabe saamiseks (varuandur E06018).

Andmete esitamine mitmelt andurilt, automaatne ühendatud andurite väärtuste tsüklikuline esitamine

Vajutage korduvalt nuppu , et kuvada andmed jaama kõigi ühendatud andurite kohta ükshaaval. Samuti saate tsüklikulise esituse aktiveerida kõikides ühendatud andurites olevate andmete kaudu:

1. Tsükli sisselülitamine

Vajutage korduvalt nuppu , kuni ekraanil kuvatakse ikoon .

Kõigi kolme anduri andmed kuvatakse üksteise järel automaatselt ja korduvalt.

2. Tsükli väljalülitamine

Vajutage korduvalt nuppu , kuni ikoon kaob.

Raadiojuhtimisega kell (DCF77)

Juhtmeta temperatuuri/niiskuse/tuule andur hakkab automaatselt otsima DCF77 (edaspidi „DCF“) signaali 5 minuti jooksul pärast ilmajaamaga sidumist; ikoon vilgub. (DCF-andur asub temperatuuri/niiskuse/tuule anduris).

Signaal tuvastatud – ikoon hakkab vilkumast ja kuvatakse praegune kella-aeg DCF-ikooniga .

Signaali ei tuvastatud – DCF-ikooni ei kuvata. DCF-signaali sünkroniseeritakse iga päev vahemikus kell 02.00–03.00.

DCF-signaali otsimise saate aktiveerida ka käitsi.

Vajutage pikalt temperatuuri/niiskuse/tuule anduri patareipesas asuvat nuppu WAVE (LAINE).

Andur hakkab otsima DCF-signaali. Otsingu lõpetamiseks vajuta uuesti nuppu WAVE (LAINE).

Märkus. Kui ilmajaam tuvastab DCF-signaali, kuid ekraanil olev aeg pole õige (nt nihkunud ±1 tundi), peate alati määrama õige ajavööndi riigis, kus te jaama kasutate, vt Manuaalseaded.

Standardtingimustes (ohutul kaugusel häireallikatest, nagu telerid või arvutimonitorid), võtab signaali vastuvõtt aega mitu minutit. Kui ilmajaam signaali ei tuvasta, toimige järgmiselt.

1. Viige ilmajaam teise asukohta ja proovige veel kord DCF-signaali tuvastada.
2. Kontrollige üle kella kaugus segavatest seadmetest (arvutiekraanid või televiisorid). See peaks olema signaali vastuvõtmise ajal vähemalt 1,5 kuni 2 m raadiuses.
3. DCF-signaali tuvastamise ajal ärge seadke ilmajaama metallist uste, aknaaramide ega muude metallstruktuuride või esemete lähedusse (pesumasinad, kuivatid, külmikud jne).
4. Raudbetoonkonstruktsioonides (keldrites, kõrghoonetes jne) on DCF-signaali vastuvõtt tingimustest olenevalt nõrgem. Äärmuslikel juhtudel asetage ilmajaam vastuvõtja suunas akna lähedusse.

DCF 77 raadiosignaali vastuvõtmist mõjutavad järgmised tegurid.





- paksud seinad ja isolatsioon, vundamendid ja keldrid
- ebapiisavad kohalikud geograafilised tingimused (neid on raske eelnevalt hinnata)
- atmosfäärihäired, äikesetormid, häirekõrvalduseta elektriseadmed, telerid ja arvutid asub DCF-raadiovastuvõtja lähedal.

Manuaalseaded

Kõik väärtuste muutused tehakse nuppude  ja  abil.



Pärast soovitud väärtuse seadistamist ja mitte ühegi teise nupu vajutamist salvestatakse seadistatud väärtused automaatselt ja ekraan lülitub põhiekraanile.

Aja, kuupäeva ja ajavööndi seadistamine

1. Vajutage lühidalt nuppu .
2. Vajutage nuppu  3 sekundit ja kasutage nuppe  ja , et määrata järgmised väärtused. ajavöönd, kalendri keel (ENG, GER, FRE, ITA, DUT, SPA, DAN), aasta, kuupäeva vorming, kuu, päev, 12/24 h ajavorming, tund, minut, sekund.
3. Kinnitage seadistatud väärtus, vajutades nuppu ; nooleklahvide hoidmine kiirendab seadistamist.



Alarmi seaded





Ilmajaamal saab seadistada 2 alarmi.

1. Vajutage kaks korda lühidalt nuppu .
2. Vajutage nuppu  3 sekundit ja kasutage noolenuppe, et määrata alarmi tund ja minut.
3. Kinnitage seadistatud väärtus vajutades ; nooleklahvide hoidmine kiirendab seadistamist.

Alarmi aktiveerimine/desaktiveerimine/edasilükkamine

Nupu  korduv vajutamine aktiveerib alarmi 1 (AL1); alarmi 2 (AL2); või mõlemad alarmid samaaegselt (AL1, AL2); või desaktiveerib alarmid.





Alarmi saab 5 minutit edasi lükata, vajutades nuppu  **ZZ**. Pärast vajutamist hakkavad ikoonid **AL1**  **AL2**  **ZZ** vilkuma.

Lülitage alarm välja, vajutades nuppu . Pärast vajutamist lõpetavad ikoonid **AL1**  **AL2**  **ZZ** vilkumise ja ekraanile jääb ainult **AL1**  **AL2** . Alarm aktiveerub järgmisel päeval uuesti.





Kõrguse ja atmosfäärirõhu seadistamine

Jaam kuvab atmosfäärirõhku ühikutes hPa või inHg ja säilitab viimase 12 tunni rõhunäite.





Rõhu väärtuste täpsema arvutamise saavutamiseks on soovitatav käsitsi määrata kõrgus kohas, kus ilmajaama kasutatakse.

1. Vajutage nuppu  lühidalt kolm korda
2. Vajutage nuppu  3 sekundit ja kasutage noolenuppe, et määrata kõrgus vahemikus -90 kuni +1 990 m (10 m sammuga).
3. Nupu  vajutamine lülitab ühikute m/hpa ja jalga/inHg vahel.
4. Seadete sulgemiseks vajutage lühidalt nuppu .

Sademetehüliku seadistamine



1. Vajutage viis korda nuppu , seejärel vajutage kolm sekundit nuppu .
2. Kasutage noolenuppe  ja , et määrata ühikuis mm või tollid.
3. Seadete sulgemiseks vajutage lühidalt nuppu .

Tuule kiiruse hüliku seadistamine

1. Vajutage nuppu  kuus korda, seejärel vajutage nuppu  kolm sekundit.
2. Kasutage noolenuppe  ja , et määrata ühikuis km/h või mph.
3. Seadete sulgemiseks vajutage lühidalt nuppu .

Maksimaalse ja minimaalse temperatuuri piiride määramine









Temperatuurimäärasid saab seada sõltumatult kuni kolme välistemperatuuri anduri jaoks.

Kui minimaalne või maksimaalne temperatuuripiirang on aktiveeritud, ilmub ekraanile ikoon **Lo**  (min) või **Hi**  (max) ja kaob pärast desaktiveerimist.

Temperatuuripiirangu ulatused

	õuetegevus	sees
Miinimum	-30 °C kuni +10 °C	0 °C kuni 23 °C
Maksimum	28 °C kuni +60 °C	26 °C kuni 50 °C
Eristus	0,5 °C	0,5 °C



Vajutage põhiekraanil korduvalt nuppu , et lülitada andurile 1, 2 või 3 ja jätkake iga anduri puhul järgmiselt.

1. Vajutage nuppu  lühidalt neli korda.
2. Vajutage nuppu  3 sekundit ja seadistage minimaalne välistemperatuur.
3. Vajutage lühidalt nuppu  ja aktiveerige (ON)/desaktiveerige (OFF) välistemperatuuri hoiatus.
4. Vajutage lühidalt nuppu  ja määrake minimaalne välistemperatuur.
5. Vajutage lühidalt nuppu  ja aktiveerige (ON)/desaktiveerige (OFF) maksimaalse välistemperatuuri hoiatus.
6. Vajutage lühidalt nuppu  ja määrake minimaalne sisetemperatuur.
7. Vajutage lühidalt nuppu  ja aktiveerige (ON)/desaktiveerige (OFF) minimaalse temperatuuri hoiatus.
8. Vajutage lühidalt nuppu  ja määrake minimaalne sisetemperatuur.
9. Vajutage lühidalt nuppu  ja aktiveerige (ON)/desaktiveerige (OFF) maksimaalse temperatuuri hoiatus.









Kui määratud temperatuuripiirang on ületatud, kõlab helisignaal 1 minuti jooksul ja väärtus hakkab vilkuma.

Mis tahes nupu vajutamine ekraanil tühistab hoiatussignaali, kuid aktiivse hoiatuse sümbol vilgub jätkuvalt. Kui temperatuur langeb allapoole seatud piirväärtust, lõpetab ekraanil olev sümbol vilkumise.

Temperatuuri, niiskuse ja rõhu suundumused

Tõusev 
Püsiv 
Langev 

Kuufaasid

							
1	2	3	4	5	6	7	8

- | | |
|----------------|-----------------|
| 1 – Kuuloomine | 5 – Täiskuu |
| 2 – Noorkuu | 6 – Kahanev kuu |
| 3 – Poolkuu | 7 – Poolkuu |
| 4 – Kasvav kuu | 8 – Vanakuu |

Märkus. Ajavahemikul 18.00 kuni 06.00 ümbritsevad kuu ikooni tähed.

Temperatuuri/niiskuse ja tuule maksimaalse ning minimaalse näidu kuvamine

Nupu  korduv vajutamine näitab järk-järgult maksimaalset ja minimaalset mõõdetud temperatuuri ja niiskuse väärtusi ning maksimaalset tuule tugevust.

Mõõdetud väärtuste mälu kustutatakse automaatselt iga päev kell 00.00.

Või vajutage pikalt nuppu , et mälu automaatselt kustutada.

Mõõdetud väärtuste kuvamine sademete andurilt

Nupu  korduv vajutamine näitab järk-järgult mõõdetud sademete väärtusi erinevatel ajaperioodidel.

Kokku

Täna

Viimasel tunnil

Eile

Sel nädalal

Nupu  pikalt vajutamine kustutab mõõdetud väärtuse.

Jaama ekraani taustvalgustus

Kui toiteallikas on adapter:

Alaline taustvalgustus määratakse automaatselt.

Nupu SNOOZE/LIGHT (EDASILÜKKAMINE/VALGUSTUS) korduv vajutamine võimaldab teil määrata alalise taustvalgustuse neli erinevat taset (välja lülitatud, maksimaalne, keskmine, madal).

Kui toiteallikas on ainult 3 × 1,5 V AAA patareid:

Ekraani taustvalgustus on välja lülitatud. Nupu SNOOZE/LIGHT (EDASILÜKKAMINE/VALGUSTUS) vajutamine lülitab ekraani taustvalgustuse 5 sekundiks sisse, seejärel lülitab selle uuesti välja. Kui jaam töötab ainult patareidega, ei saa ekraani pidevat taustvalgust aktiveerida!

Märkus.

Sisestatud patareid on mõõdetud/määrate andmete varutoide.

Kui patareid pole sisestatud ja adapteri lahti ühendate, kustutatakse kõik andmed.

Ilmaprognoos

Jaam prognoosib atmosfäärirõhu muutuste põhjal ilma järgneva 12–24 tunni jooksul 15–20 km ulatuses.

Ilmaprognoosi täpsus on 70–75 %. Ilmaprognoosi ikoon kuvatakse väljale nr. 7.





Kuna ilmateade ei pruugi alati olla 100 % täpne, ei saa tootja ega müüja vastutada vale ilmaprognoosi põhjustatud kahju eest.

Pärast esimest seadistamist või pärast ilmajaama lähtestamist aktiveeritakse õpperežiim, mida näitab ekraanile ilmuv LEARNING ... (ÕPPIMINE ...)

Jaam hindab mõõdetud andmeid ja suurendab pidevalt prognoosi täpsust.

See režiim jätkub 14 päeva, seejärel kaob ikoon LEARNING ... (ÕPPIMINE ...) automaatselt.

Ilmaprognooside ikoonid:

				
Päikeseline	Pilves	Pilves	Vihm/ lumesadu	Tugev vihm/tugev lumesadu

Korrashoid ja hooldamine

- Lugege kasutusjuhendit hoolikalt enne selle toote kasutamist.
- Ärge laske tootel kokku puutuda otsese päikesevalguse, äärmise külma ja niiskuse ning ootamatute temperatuurimuutustega, kuna need võivad kahjustada tuvastustäpsust.
- Ärge asetage toodet kohta, kus esineb vibratsiooni- ja löökide oht; need võivad seadet kahjustada.
- Ärge laske tootel kokku puutuda liigse surve, löökide, tolmu, kõrge temperatuuri või niiskusega – need võivad põhjustada talitlushäireid, lühemat aku kasutusaega, patareide kahjustamist ja plastosade deformeerumist.
- Ärge jätke toodet vihma või niiskuse kätte, see ei ole mõeldud kasutamiseks välitingimustes.
- Ärge asetage tootele avatud leegiallikaid, nt süüdatud küünalt jne.
- Ärge asetage toodet ebapiisava õhuvooluga kohtadesse.
- Ärge muutke toote sisemisi vooluahelaid. See võib seda kahjustada ja garantii automaatselt tühistada. Toodet tohib parandada ainult kvalifitseeritud spetsialist.
- Tootte puhastamiseks kasutage kergelt niisutatud pehmet lappi. Ärge kasutage lahusteid ega puhastusvahendeid; need võivad plastosid kriimustada ja põhjustada elektriahelate korrosiooni.
- Ärge kastke toodet vette või muudesse vedelikke.
- Toodet ei tohi kokku puutuda veetiljade või -pritsmetega.

- Тootе kahjustuse või defekti korral ei tohi te seda ise remontida. Saate seda parandada poes, kust selle ostsite.
- Hoidke toodet lastele kättesaamatus kohas; see ei ole mänguasi.
- Eemaldage tühjad patareid; need võivad lekkida ja toodet kahjustada. Kasutage ainult soovitatud tüüpi uusi patareisid ja veenduge, et polaarused on nende asendamisel õige.
- Ärge visake patareisid tulle ja ärge võtke neid lahti ega lühistage.
- See seade ei ole mõeldud kasutamiseks inimestele (sealhulgas lastele), kelle füüsiline, sensoorne või vaimne puue või kogemuste ja teadmiste puudumine takistab selle ohutut kasutamist, välja arvatud juhul, kui nende ohutuse eest vastutav isik kontrollib või juhendab neid seadme kasutamisel. Lapsi tuleb jälgida, et tagada et nad seadmega ei mängiks.

Pärast kasutamist saab seadme ja patareidest ohtlik jääde – ärge visake neid sorteerimata olmejäätmetesse, vaid tagastage need kogumispunkti – nt kauplusesse, kust toote ostsite.



Ärge visake ära koos olmejäätmetega. Kasutage spetsiaalseid sorteeritud jäätmete kogumispunkte. Teavet kogumispunktide kohta saate kohalikul omavalitsuselt. Elektronikaseadmete prügimäele viskamisel võivad ohtlikud ained pääseda põhjavette ja seejärel toiduahelasse ning mõjutada nii inimeste tervist.

Käesolevaga deklareerib EMOS spol. s r. o. et käesolev raadioseadme tüüp E6016 vastab direktiivi 2014/53/EL nõuetele. ELi vastavusdeklaratsiooni täielik tekst on kättesaadav järgmisel internetiaadressil: <http://www.emos.eu/download>.

BG | Безжична метеорологична станция

- | | |
|---|---|
| 1 – бутон за повтаряне на сигнала на будилника и за осветяване на екрана (snooze/light) | 23 – бутон НАДОЛУ – стъпка назад в настройките |
| 2 – номер на сензора за температура/влажност и вятър 1/2/3 | 24 – индикатор за посока на вятъра |
| 3 – външна температура | 25 – бутон КАНАЛ – търсене на сигнал на сензор/превключване през информацията от свързаните сензори |
| 4 – превключване на данни от свързани сензори | 26 – посока на вятъра: S – юг, W – запад, N – север, E – изток |
| 5 – тренд на външната температура | 27 – бутон АЛАРМА – включване/изключване на алармата |
| 6 – тренд на външната влажност | 28 – бутон НАСТРОЙКА – °C/°F мерни единици за настройване на температурата, настройки на функциите |
| 7 – прогноза за времето | 29 – бутон РЕЖИМ – превключване на режима на дисплея |
| 8 – фаза на луната | 30 – данни от сензора за валежи |
| 9 – хронология на налягането | 31 – сигнал от сензора за валежи |
| 10 – стойност на налягането | 32 – изтощени батерии в сензора за валежи |
| 11 – тренд на налягането | 33 – скорост на вятъра |
| 12 – аларма за вътрешна температура | 34 – сигнал от сензора за вятър и температура/влажност |
| 13 – вътрешна температура | 35 – изтощени батерии в сензора за вятър и температура/влажност |
| 14 – тренд на вътрешната температура | 36 – външна влажност |
| 15 – изтощени батерии на станцията | 37 – сигнализация за външна температура |
| 16 – тренд на вътрешната влажност | 38 – изтощени батерии в сензора за вятър и температура/влажност |
| 17 – вътрешна влажност | 39 – гнездо за захранващ адаптер |
| 18 – № аларма 1/№ 2 | 40 – отделение за батерии |
| 19 – време, прием на DCF сигнал, лятно часово време (DST) | 41 – стойка |
| 20 – ден от седмицата | |
| 21 – бутон НАГОРЕ – стъпка напред в настройките, памет на макс./мин. температура и влажност | |
| 22 – дата | |

- 42 – високоговорител на алармата
- 43 – отвори за окачване на стена
- 44 – капак на отделението за батерията на сензора за валежи
- 45 – решетка на сензора за валежи
- 46 – чашки на сензора за валежи
- 47 – компас
- 48 – лопатка за посока на вятъра

- 49 – отделение за батериите на сензора за температура/влажност/вятър
- Бутони: TX – изпраща сигнал от сензора към станцията, 1/2/3 – превключвател на канала на сензора, WAVE – ръчно включване/изключване на приемането на DCF сигнала
- 50 – монтажен прът (с диаметър 26 mm)
- 51 – монтажен корпус

Технически характеристики:

часовник, управляван от DCF77 радиосигнал

формат на часа: 12/24 часа

вътрешна температура: от -10 °C до +50 °C, стъпка на промяна 0,1 °C

външна температура: от -30 °C до +60 °C, стъпка на промяна 0,1 °C

точност на измерване на температурата: ±1 °C за 20 °C до +24 °C диапазон, ±2 °C за 0 °C до +20 °C и 24 °C до +40 °C диапазон, ±3 °C за -20 °C до 0 °C и 40 °C до +50 °C диапазон, ±4 °C за други диапазони.

влажност на закрито и на открито: 1–99 % отн. влажност, със стъпка на промяна 1 %

точност на измерване на влажността: 5 %

показвани мерни единици за температура: °C/°F

диапазон на измерване на бар. налягане: 800 hPa до 1 100 hPa

мерна единица за налягане: hPa/inHg

диапазон на измерване на сензора за вятър: 0 до 127,5 km/h

мерна единица за скорост на вятъра: km/mph

диапазон на измерване на сензора за валежи: 0 до 2 999 mm

мерна единица за валежи: mm/inch

обхват на радиосигнала: до 100 м на открито

брой сензори, които могат да се свързват: макс. 3 (сензор за температура/влажност/вятър), макс. 1 (сензор за валежи)

безжичен сензор: честота на предаване 433 MHz, 10 mW макс. ефективна излъчвана мощност.

захранване на станцията: 3 бр. батерии 1,5 V тип AAA (не са включени в комплекта)

адаптер AC 230 V/DC 5 V, 300 mA (включен)

захранване на сензора за температура/влажност/вятър: 4 бр. батерия 1,5 V тип AA (не са включени в комплекта)

захранване на сензора за валежи: 2 бр. батерия 1,5 V тип AA (не са включени в комплекта)

размери и тегло на станцията: 17 × 192 × 127 mm, 364 g

размери и тегло на сензора за температура/влажност/вятър: 275 × 135 × 310 mm, 377 g (без батериите)

размери и тегло на сензора за валежи: 100 × 106 × 166 mm, 220 g (без батериите)



Начало/Монтаж

1. Поставете захранващия адаптер в станцията, след това вкарайте батериите в метеорологичната станция и след това в: безжичния сензор за температура/влажност/вятър и безжичния сензор за валежи. Отделението за батерии на сензора за валежи е защитено с винтове; използвайте подходяща отвертка.
2. Когато поставяте батериите, се уверете, че поляритетът им е правилен, за да избегнете повреждане на метеорологичната станция или сензорите. Използвайте само алкални батерии от един и същи вид; не използвайте презареждащи се батерии.
3. Поставете всички батерии една до друга. Метеорологичната станция автоматично открива сигнала от сензорите в рамките на 3 минути. Ако не е засечен сигнал от сензорите, задръжте бутона  на метеорологичната станция, за да повторите търсенето, и натиснете бутон TX на сензора.
4. За да се гарантира правилното измерване, сензорът за температура/влажност/вятър и сензорът за валежи трябва да се поставят над земната повърхност (най-малко 1,5 м) върху

хоризонтална повърхност и извън сгради и конструкции. И двата сензора трябва да са здраво захванати, за да се предотвратят наранявания. Първо, завийте монтажната планка върху равна повърхност, след това монтирайте монтажния прът към нея. Завийте сензора за температура/влажност/вятър към пръта. Вятърът трябва да се движи свободно около сензора за вятър от всички страни. Проверете дали индикаторът за посока на вятъра и лопатките за измерване на скоростта на вятъра могат да се въртят свободно. Северната стрелка (N) на вградения компас трябва да сочи към реалния север. В противен случай посоката на вятъра винаги ще се показва неправилно. Когато избирате подходящо място за монтиране на сензора, проверете преди инсталацията, че основната станция е в обхвата на сензорите. Обхватът на сензорите може да намалее значително в зони с голям брой препятствия.

5. Не поставяйте сензорите върху метални предмети, тъй като това ще намали обхвата им на предаване на сигнала.
6. Ако се покаже иконата за изтощена батерия, сменете батериите в сензорите или метеорологичната станция.

Промяна на канала и свързване на допълнителни сензори (отнася се за сензора за температура/влажност/валежи)

1. Изберете желаните канали – 1, 2 или 3 за сензора чрез неколкотократно натискане на бутон . След това натиснете и задръжте бутон ; иконата  ще започне да мига.
2. Свалете капака на отделението за батериите, разположен на задната страна на сензора, и настройте превключвателя на сензора към желаните номер на канал (1, 2, 3), след това поставете батериите (4 бр. 1.5 V AA). Данните от сензора ще се заредят в рамките на 3 минути.
3. Ако сигналът на сензора не бъде намерен, извадете батериите и продължете отново в съответствие със стъпки 1 и 2 или натиснете бутон TX.

Внимание:

Анемометърът (за измерване на скоростта и посоката на вятъра) функционира само на канал 1 (резервен сензор E06016).

Канали 2 и 3 се използват за информация за външната температура и влажност (резервен сензор E06018).

Показване на данни от няколко сензора, автоматично превключване през стойностите от свързаните сензори

Натиснете бутон  неколкотократно, за да покажете данните от всички свързани сензори върху метеорологичната станция последователно.

Можете също така да активирате циклично показване на данни от всички свързани сензори:

1. включване на цикличното показване

Неколкократно натиснете бутон , докато дисплейт покаже иконата .



Данните от всички 3 сензора ще се покажат автоматично и повторно едни след други.

2. изключване на цикличното показване

Неколкократно натиснете бутон , докато иконата  не изчезне.

Радиуправляем часовник (DCF77)

Безжичният сензор на метеорологичната станция за температура/влажност/вятър ще потърси автоматично сигнал DCF77 (наричан отук нататък DCF) в продължение на 5 минути след свързване с метеорологичната станция; иконата  мига. (Сензорът DCF се намира в сензора за температура/влажност/вятър).

Намерен сигнал – иконата  спира да мига и точното време ще се покаже с иконата DCF . Не е намерен сигнал – DCF иконата  няма да се покаже. Сигналът DCF ще се синхронизира ежедневно между 2,00 и 3,00 ч.

Можете също така да активирате търсенето на DCF сигнал ръчно.

Задръжте бутон WAVE, намиращ се в отделението за батерии на сензора за температура/влажност/вятър.

Сензорът ще започне търсене на DCF сигнал. За да спрете търсенето, задръжте отново бутон WAVE.

Забележка: Ако метеорологичната станция открие DCF сигнал, но точното време на дисплея е неправилно (напр. изместено с ± 1 час), трябва да зададете правилната времева зона за държавата, в която използвате станцията, вж. „Ръчни настройки“.



При нормални условия (на достатъчно разстояние от източници на смущения, като телевизори и монитори на компютри) сигналът за време се прихваща за няколко минути. Ако метеорологичната станция не намери сигнал, следвайте тези стъпки:

1. Преместете метеорологичната станция на друго място и се опитайте да намерите отново DCF сигнала.
2. Проверете разстоянието между часовника и източниците на смущения (монитори на компютри или телевизори). То трябва да е най-малко 1,5 до 2 метра по време на приемането на сигнала.
3. При приемането на DCF сигнала не поставяйте метеорологичната станция в близост до метални врати, рамки на прозорци или други метални структури или предмети (перални машини, сушилни, хладилници и др.).
4. В сгради с армиран бетон (изби, многоетажни сгради и др.) приемането на DCF сигнала е по-слабо в зависимост от условията. В екстремни случаи поставете метеорологичната станция близо до прозорец, обърната към предавателя.

Приемането на радиосигнала DCF 77 се влияе от следните фактори:





- дебели стени и изолация, мазета и изби,
- неподходящи локални географски условия (трудно е да се оценят предварително),
- атмосферни смущения, гръмотевични бури, електрически устройства без елиминирани на смущенията, телевизори и компютри, които са разположени близо до DCF радиоприемник.

Ръчни настройки

Всички промени в стойностите се извършват с бутони  и .



След като зададете желаната стойност и не натиснете никакви други бутони, зададените стойности автоматично ще се запазят и дисплеят ще превключи на основния екран.

Настройване на време, дата и часова зона

1. Натиснете бутона .
2. Натиснете бутон  за 3 секунди и използвайте бутони  и  за настройка на следните параметри: часова зона, език на календара (ENG, GER, FRE, ITA, DUT, SPA, DAN), година, формат на дата, месец, ден, 12/24 формат на часа, час, минута, секунда.
3. Потвърдете зададената стойност с натискане на бутон ; задържането на клавишите със стрелки ускорява настройките.



Настройки на аларма





2 аларми могат да се настройват на метеорологичната станция.

1. Натиснете бутона  два пъти
2. Натиснете бутон  за 3 секунди и използвайте стрелките, за да настроите часа и минутите.
3. Потвърдете зададената стойност с натискане на ; задържането на клавишите със стрелки ускорява настройките.

Включване/изключване/повтаряне на сигнала на алармата

Неколкократното натискане на бутон  активира аларма 1 (AL1); аларма 2 (AL2); или и двете аларми едновременно (AL1, AL2); или изключва алармите.





Можете да отложите (snooze) алармата с 5 минути, като натиснете бутон  **Zz**. След натискане иконата **AL1**  **AL2**  **Zz** ще започне да мига.

Изключете алармата, като натиснете . След натискане иконите **AL1**  **AL2**  **Zz** ще спрат да мигат и само **AL1**  **AL2**  ще остане на екрана. Алармата ще се включи отново на следващия ден.





Настройване на надморска височина и атмосферно налягане

Станцията показва стойността на атмосферното налягане в hPa или inHg и поддържа хронология на отчитанията на налягането за последните 12 часа.





За да се постигне по-точно изчисляване на стойностите на налягането, се препоръчва ръчно да се настрои надморската височина за мястото, където се използва метеорологичната станция.

1. Натиснете бутона  три пъти
2. Натиснете бутон  за 3 секунди и използвайте стрелките, за да настроите надморската височина между -90 m и +1990 m (със стъпки на промяна от 10 m).
3. Натискането на бутон  превключва между M/hpa и Ft/inHg.
4. Натиснете бутона , за да излезете от настройките.

Настройване на мерна единица за валежи



1. Натиснете бутон  пет пъти и след това натиснете бутон  за 3 секунди.
2. Използвайте стрелки  и , за да зададете мерните единици в mm или inch.
3. Натиснете бутона , за да излезете от настройките.

Настройване на мерна единица за скорост на вятъра

1. Натиснете бутон  шест пъти и след това натиснете бутон  за 3 секунди.
2. Използвайте стрелки  и , за да зададете мерните единици в km/h или mph.
3. Натиснете бутона , за да излезете от настройките.

Настройване на границите за максимална и минимална температура









Температурните граници могат да се настройват за до 3 сензора за температура на открито.

Когато е активирана минимална или максимална температурна граница, иконата  (мин.) или  (макс.) ще се появи на екрана и ще изчезне след деактивиране.

Диапазони на температурна граница

	На открито	В помещения
Минимално	от -30 °C до +10 °C	от 0 °C до 23 °C
Максимално	от 28 °C до +60 °C	от 26 °C до 50 °C
Разделителна способност	0,5 °C	0,5 °C



Докато сте в основния екран, неколкостранно натиснете бутон , за да превключите на сензор 1, 2 или 3, и продължете за всеки сензор, както следва.

1. Натиснете бутона  четири пъти.
2. Натиснете бутон  за 3 секунди и настройте минималната температура на открито.
3. Натиснете бутон  и активирайте (ВКЛ.)/деактивирайте (ИЗКЛ.) алармата за минимална температура на открито.
4. Натиснете бутон  и настройте минималната температура на открито.
5. Натиснете бутон  и активирайте (ВКЛ.)/деактивирайте (ИЗКЛ.) алармата за максимална температура на открито.
6. Натиснете бутон  и настройте минималната температура в помещения.
7. Натиснете бутон  и активирайте (ВКЛ.)/деактивирайте (ИЗКЛ.) алармата за минимална температура в помещения.
8. Натиснете бутон  и настройте минималната температура в помещения.
9. Натиснете бутон  и активирайте (ВКЛ.)/деактивирайте (ИЗКЛ.) алармата за максимална температура в помещения.









Когато зададената температурна граница бъде премината, ще прозвучи звукова аларма за 1 минута и температурната стойност ще започне да мига.

Натискането на който и да е бутон на екрана отменя звуковата аларма, но символът на активната аларма ще продължи да мига. След като температурата падне под зададената граница, символът на екрана ще спре да мига.

Трендове за температура, влажност и налягане

- Повишаваща се 
- Без промяна 
- Понижаваща се 

Фаза на луната

							
1	2	3	4	5	6	7	8

1 – Новолуние

2 – Млада луна

3 – Първа четвърт

4 – Нарастваща луна

5 – Пълнолуние

6 – Намаляваща луна

7 – Последна четвърт

8 – Стара луна

Забележка: В периода между 18,00 и 06,00 часа иконата на луната ще бъде заобиколена от звезди.

Показване на максимални и минимални отчитания на температура/влажност и вятър

Натискането на бутона  постепенно ще покаже максималните и минималните отчитани стойности на температурата и влажността и максималната сила на вятъра.

Паметта за измерените стойности автоматично се изтрива всеки ден в 00,00 ч.

Или задръжте бутон , за да изтриете паметта автоматично.

Показване на измерени стойности от сензора за валежи

Неколкократно натискане на бутона  постепенно ще покаже измерените стойности за валежи в различни времеви периоди.

Натрупани

Днес

През последния час

Вчера

Тази седмица

Задържането на бутона  изтрива измерената стойност.

Подсветка на дисплея на станцията

Когато се захранва с адаптера:

Автоматично е настроено подсветката да свети постоянно.

Неколкократно натискане на бутона SNOOZE/LIGHT ще ви позволи да зададете 4 различни нива на постоянно светене на подсветката (изкл., максимално, средно, слабо).

Когато се захранва само с 3 бр. батерии 1,5 V тип AAA:

Подсветка на дисплея изключена. Натискането на бутона SNOOZE/LIGHT ще включи подсветката на дисплея за 5 секунди, и след това се изключва отново. Когато станцията се захранва само от батерии, постоянното осветяване на дисплея не може да се активира!

Забележка:

Поставените батерии служат като резервни данни за измерените/зададените данни.

Ако батериите не са поставени и изключите адаптера, всички данни ще бъдат изтрити.

Прогноза за времето

Станцията прогнозира времето на база на промените в атмосферното налягане за следващите 12–24 часа за област в обхват от 15–20 km.

Точността на прогнозата за времето е 70–75 %. Иконата за прогнозата за времето се показва в поле №. 7.

Тъй като прогнозата за времето не може да бъде 100 % точна, нито производителят, нито продавачът могат да бъдат държани отговорни за загуба, причинена от неправилна прогноза.

След първоначална настройка или след нулиране на метеорологичната станция ще се активира режим на обучение, обозначен с LEARNING..., който се появява на екрана

Станцията ще оценява измерените данни и непрекъснато увеличава точността на прогнозата.

Този режим продължава 14 дни, след което иконата LEARNING... автоматично изчезва.

Икони за прогноза за времето:

				
Слънчево	Променлива облачност	Плътна облачност	Дъжд/ снеговалеж	Обилен дъжд/обилен снеговалеж

Обслужване и поддръжка

- Прочетете внимателно ръководството, преди да започнете да използвате изделието.
- Не излагайте уреда на пряка слънчева светлина, прекалено ниска температура, твърде висока влажност и резки промени на температурата, тъй като това може да влоши точността на измерване на температурата.
- Не поставяйте уреда на места, където е възможно да има вибрации и удари; те може да го повредят.
- Не подлагайте уреда на прекален натиск, удари, прах, високи температури или влажност - те могат да причинят неизправност, скъсяване на живота на батерията, повреда на батериите и деформиране на пластмасовите части.
- Не излагайте уреда на дъжд или влага, той не е предназначен за използване на открито.
- Не поставяйте върху уреда източници на открити пламъци, например запалени свещи и др.
- Не поставяйте уреда на места с ограничена циркулация на въздуха.
- Не правете нищо по вътрешните електрически вериги на уреда. Може да го повредите и гаранцията се анулира автоматично. Уредът трябва да се ремонтира само от техник с нужната квалификация.
- Почиствайте уреда с мека, леко навлажнена кърпа. Не използвайте разтворители или почистващи препарати; те могат да надраскат пластмасовите части и да причинят корозия на електрическите вериги.
- Не потапяйте уреда във вода или друга течност.
- Пазете уреда от капеща или пръскаща вода.
- При повреда или дефект на уреда не правете опити да го ремонтирате. Предайте го за ремонт в търговския обект, откъдето е закупен.
- Пазете уреда далеч от достъпа на деца; той не е играчка.
- Изваждайте изтощените батерии; те могат да протекат и да повредят уреда. Използвайте само нови батерии от препоръчвания тип и спазвайте полярността, когато ги сменете
- Не изхвърляйте батериите в огън, не ги разглобявайте и не свързвайте клемите им накъсо.
- Това устройство не е предназначено за използване от лица (включително деца), чиито физически, сетивни или умствени способности, както и липсата на опит или познания, биха попречили на безопасното използване на устройството, освен ако не са наблюдавани или инструктирани за употребата на уреда от лице, отговарящо за тяхната безопасност. Децата не бива да се оставят без наблюдение, за да е сигурно, че не си играят с уреда.

След употреба, устройството и батериите се превръщат в опасен отпадък – не ги изхвърляйте с общите битови отпадъци, а ги предайте в пункт за събиране – напр. в търговския обект, откъдето сте закупили уреда.



Не изхвърляйте електрически уреди с несортираните домакински отпадъци; предавайте ги в пунктовете за събиране на сортирани отпадъци. Актуална информация относно пунктовете за събиране на сортирани отпадъци може да получите от компетентните местни органи. При изхвърляне на електрически уреди на сметищата е възможно в подпочвените води да попаднат опасни вещества, които след това да преминават в хранителната верига и да увредят здравето на хората.

С настоящото EMOS spol. s r. o. декларира, че този тип радиосъоръжение E6016 е в съответствие с Директива 2014/53/ЕС. Цялостният текст на ЕС декларацията за съответствие може да се намери на следния интернет адрес: <http://www.emos.eu/download>

GARANCIJSKA IZJAVA

1. Izjavljamo, da jamčimo za lastnosti in brezhibno delovanje v garancijskem roku.
2. Garancijski rok prične teči z datumom izročitve blaga in velja 24 mesecev.
3. EMOS SI, d.o.o. jamči kupcu, da bo v garancijskem roku na lastne stroške odpravil vse pomanjkljivosti na aparatu zaradi tovarniške napake v materialu ali izdelavi.
4. Za čas popravila se garancijski rok podaljša.
5. Če aparat ni popravljen v roku 45 dni od dneva prijave okvare lahko prizadeta stranka zahteva novega ali vračilo plačanega zneska.
6. Garancija preneha, če je okvara nastala zaradi:
 - nestrokovnega-nepooblaščenega servisa
 - predelave brez odobritve proizvajalca
 - neupoštevanja navodil za uporabo aparata
7. Garancija ne izključuje pravic potrošnika, ki izhajajo iz odgovornosti prodajalca za napake na blagu.
8. Če ni drugače označeno, velja garancija na ozemeljskem območju Republike Slovenije.
9. Proizvajalec zagotavlja proti plačilu popravilo, vzdrževanje blaga, nadomestne dele in priklopne aparate tri leta po poteku garancijskega roka.
10. Naravna obraba aparata je izključena iz garancijske obveznosti. Isto velja tudi za poškodbe zaradi nepravilne uporabe ali preobremenitve.

NAVODILA ZA REKLAMACIJSKI POSTOPEK

Lastnik uveljavlja garancijski zahtevek tako, da ugotovljeno okvaro prijavi pooblaščenim delavnicam (EMOS SI, d.o.o., Rimska cesta 92, 3311 Šempeter v Savinjski dolini) pisno ali ustno. Kupec je odgovoren, če s prepozno prijavo povzroči škodo na aparatu. Po izteku garancijskega roka preneha pravica do uveljavljanja garancijskega zahtevka. Priložen mora biti potrjen garancijski list z originalnim računom. EMOS SI, d.o.o. se obvezuje, da bo aparat zamenjal z novim, če ta v tem garancijskem roku ne bi deloval brezhibno.

ZNAMKA: Brezžična meteorološka postaja

TIP: E6016

DATUM IZROČITVE BLAGA: _____

Servis: EMOS SI, d.o.o., Rimska cesta 92, 3311 Šempeter v Savinjski dolini
tel: +386 8 205 17 21
e-mail: reklamacije@emos-si.si