

# Асинхронные коммуникации



Александр Ковалев



Александр Ковалев

# ПЛАН

какой-то  
есть  
у меня...



Монолит

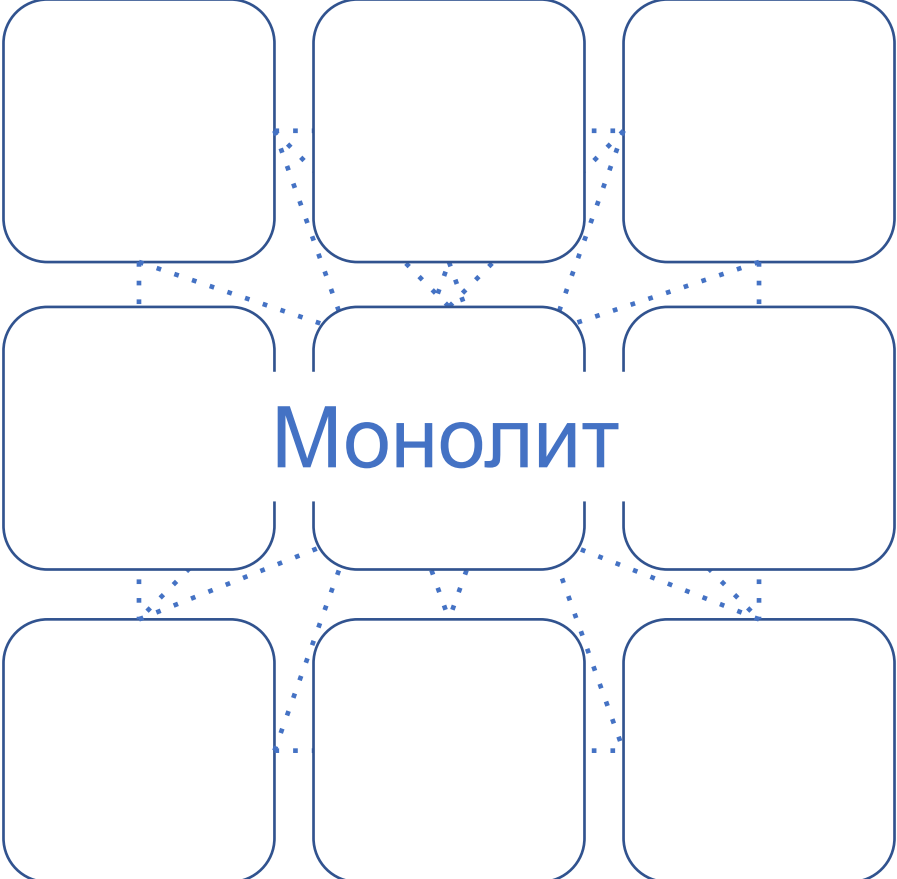

# Микросервисы

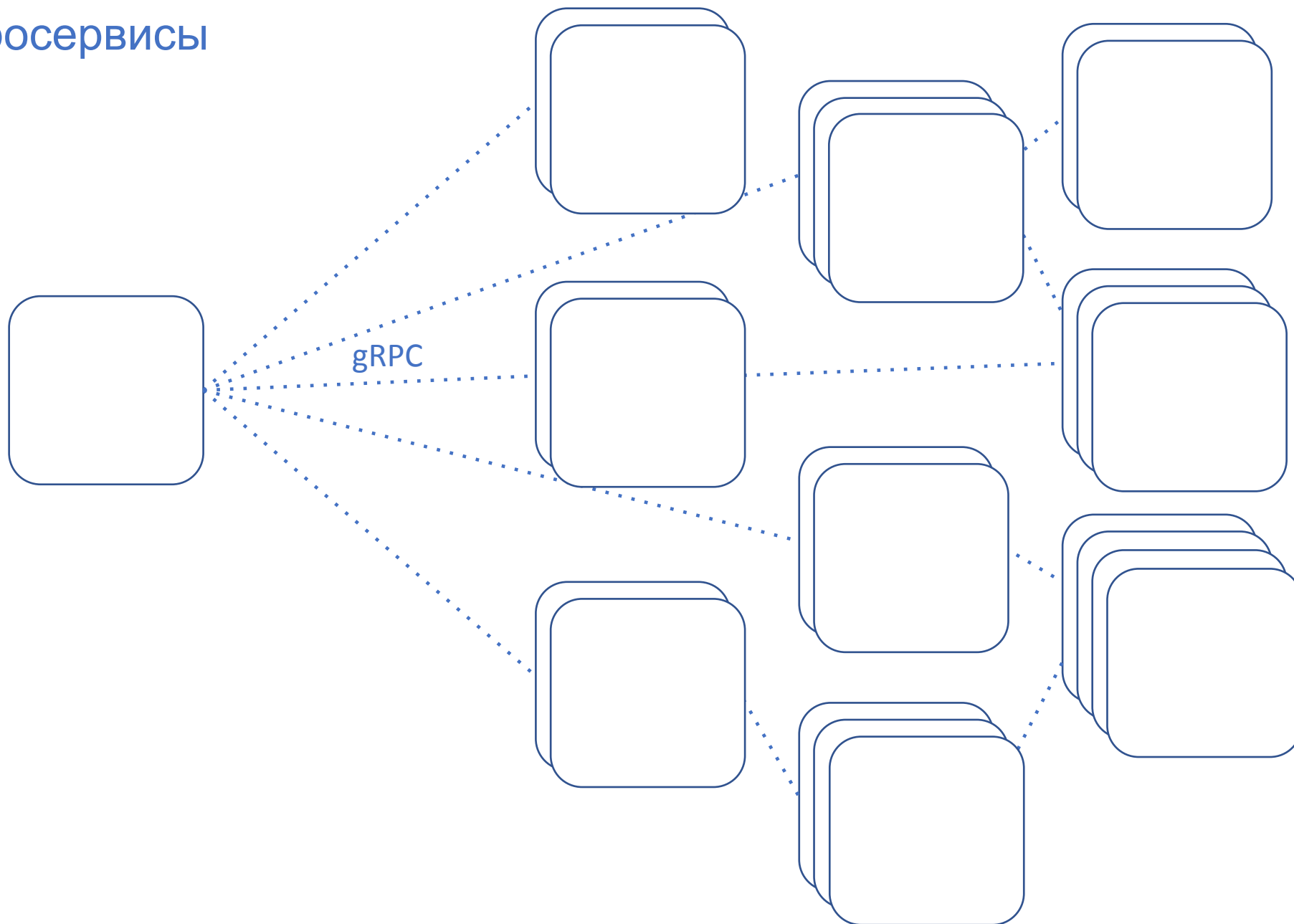

# Что используете для доставки сообщений между микросервисами?

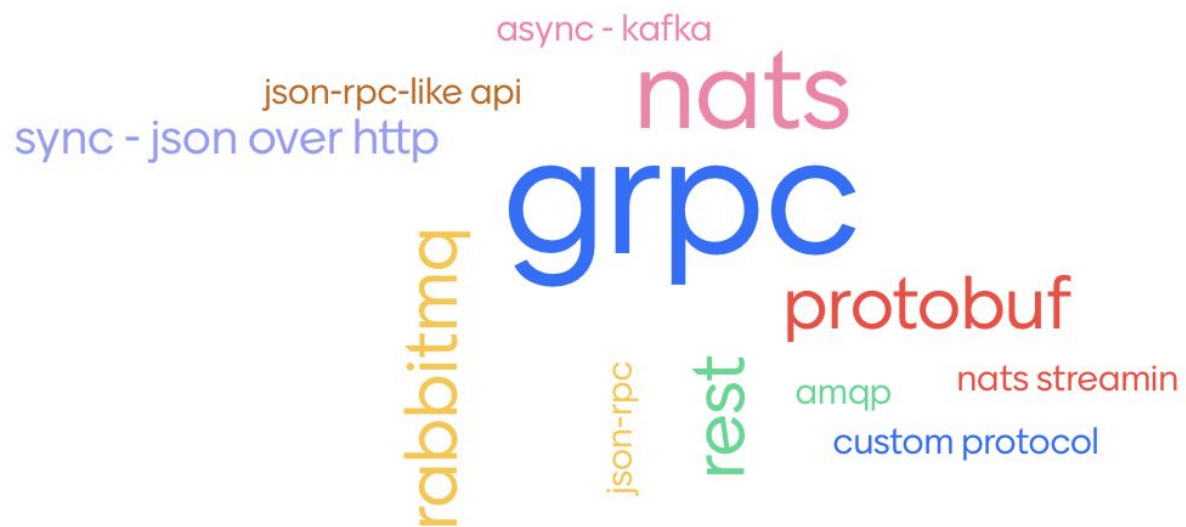

# Микросервисы

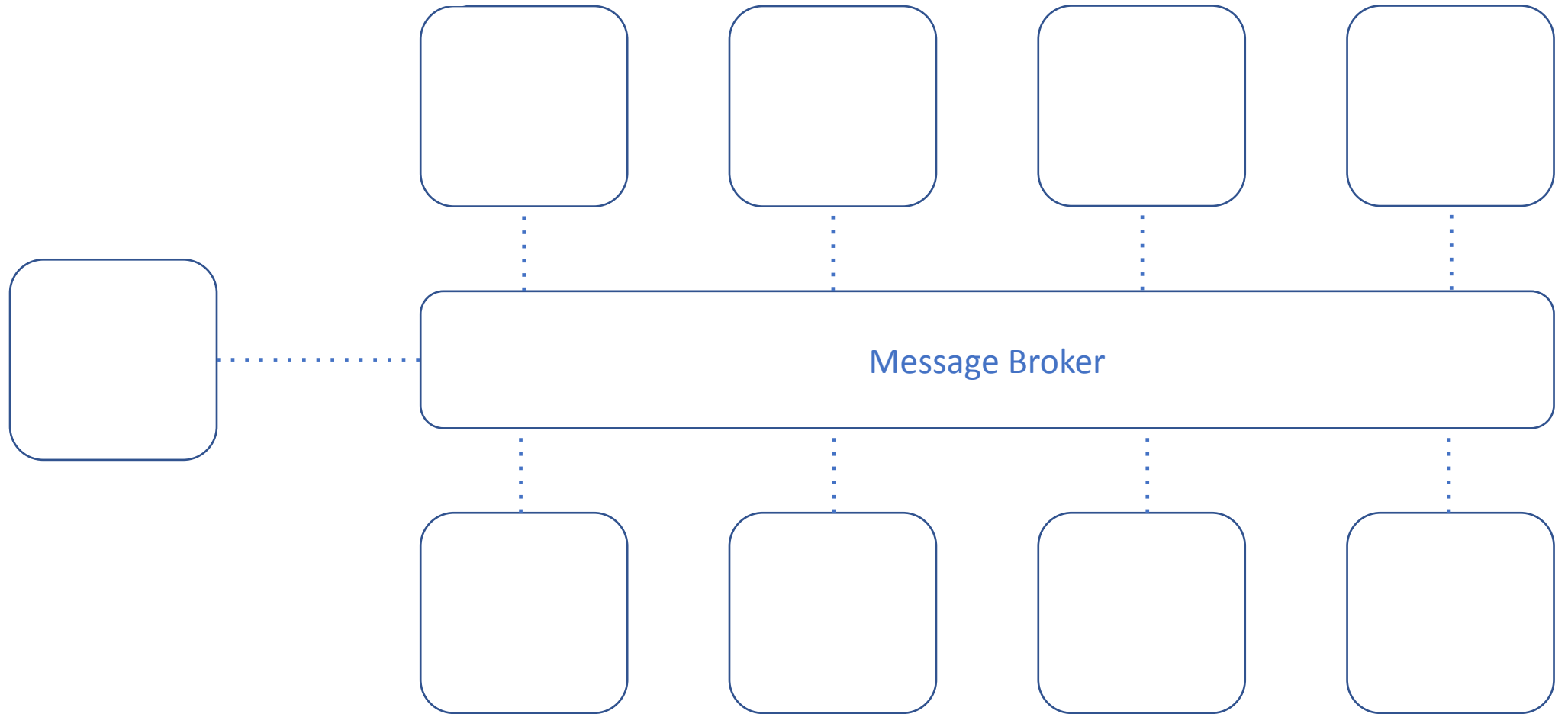



# **ДИСКЛЕЙМЕР**

**ВСЕ ПЕРСОНАЖИ И ОПИСЫВАЕМЫЕ  
СОБЫТИЯ ЯВЛЯЮТСЯ ВЫМЫШЛЕННЫМИ.  
ЛЮБОЕ СОВПАДЕНИЕ С РЕАЛЬНЫМИ  
ЛЮДЬМИ И СОБЫТИЯМИ - СЛУЧАЙНО**

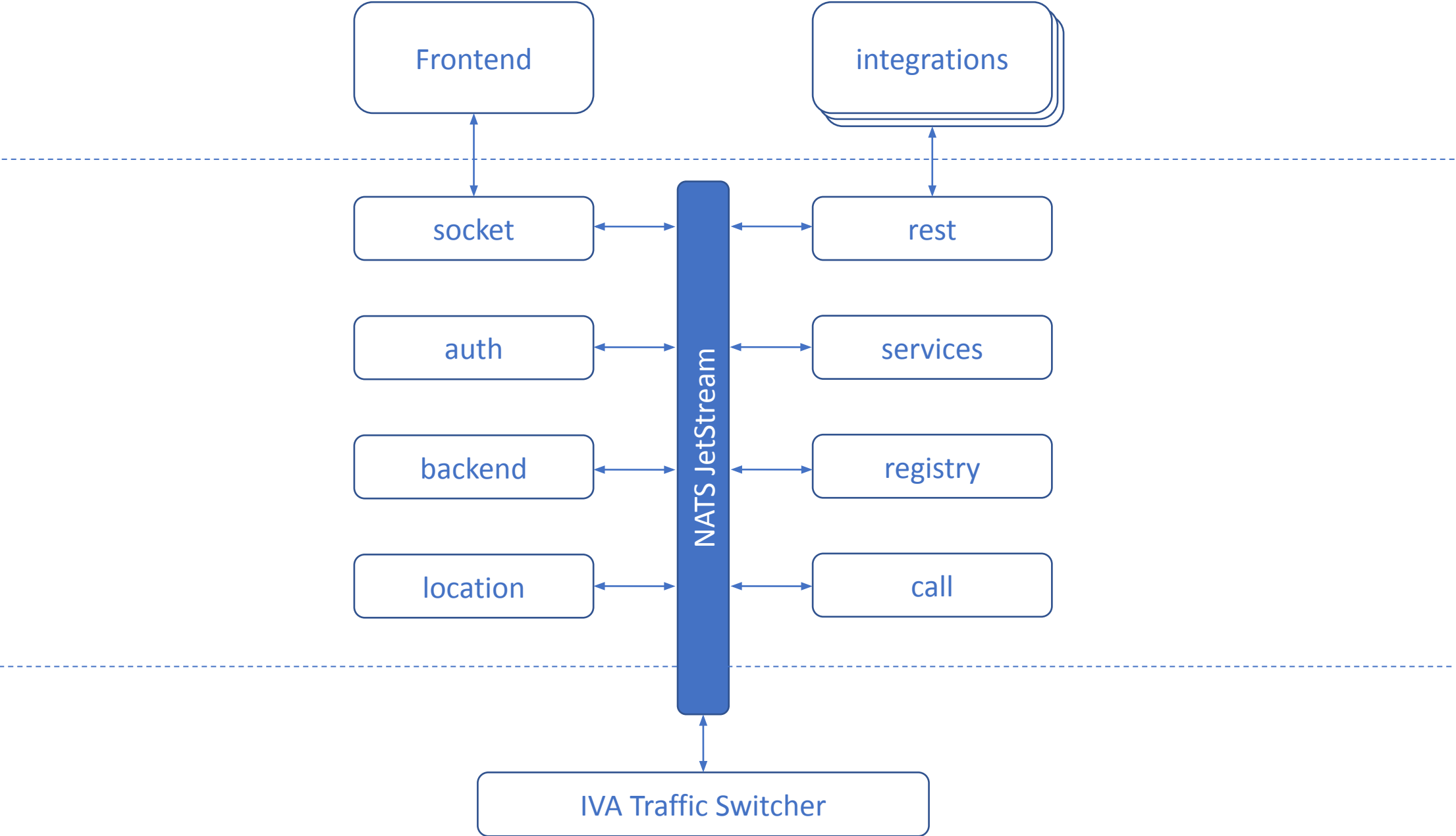

topic.host.instance

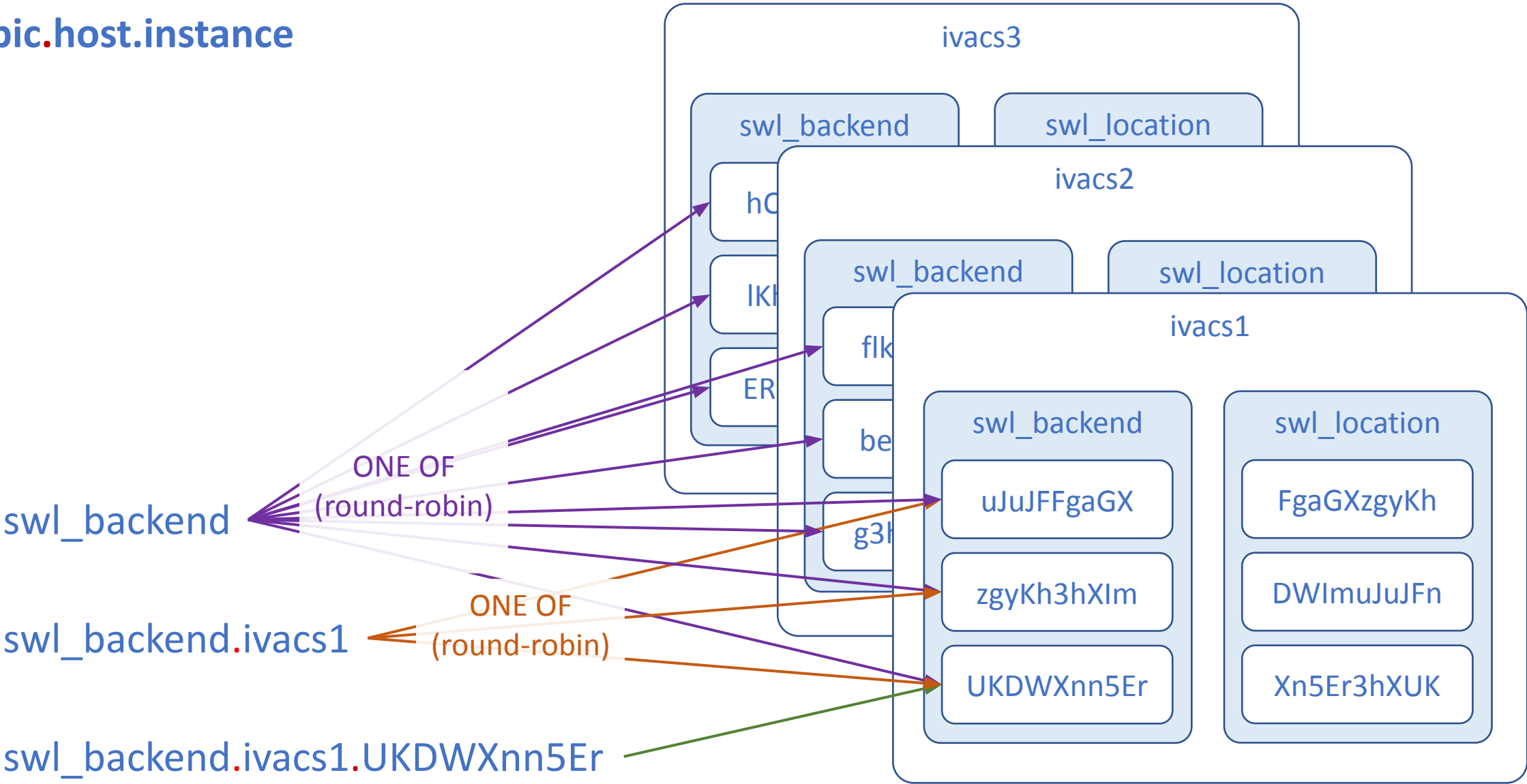

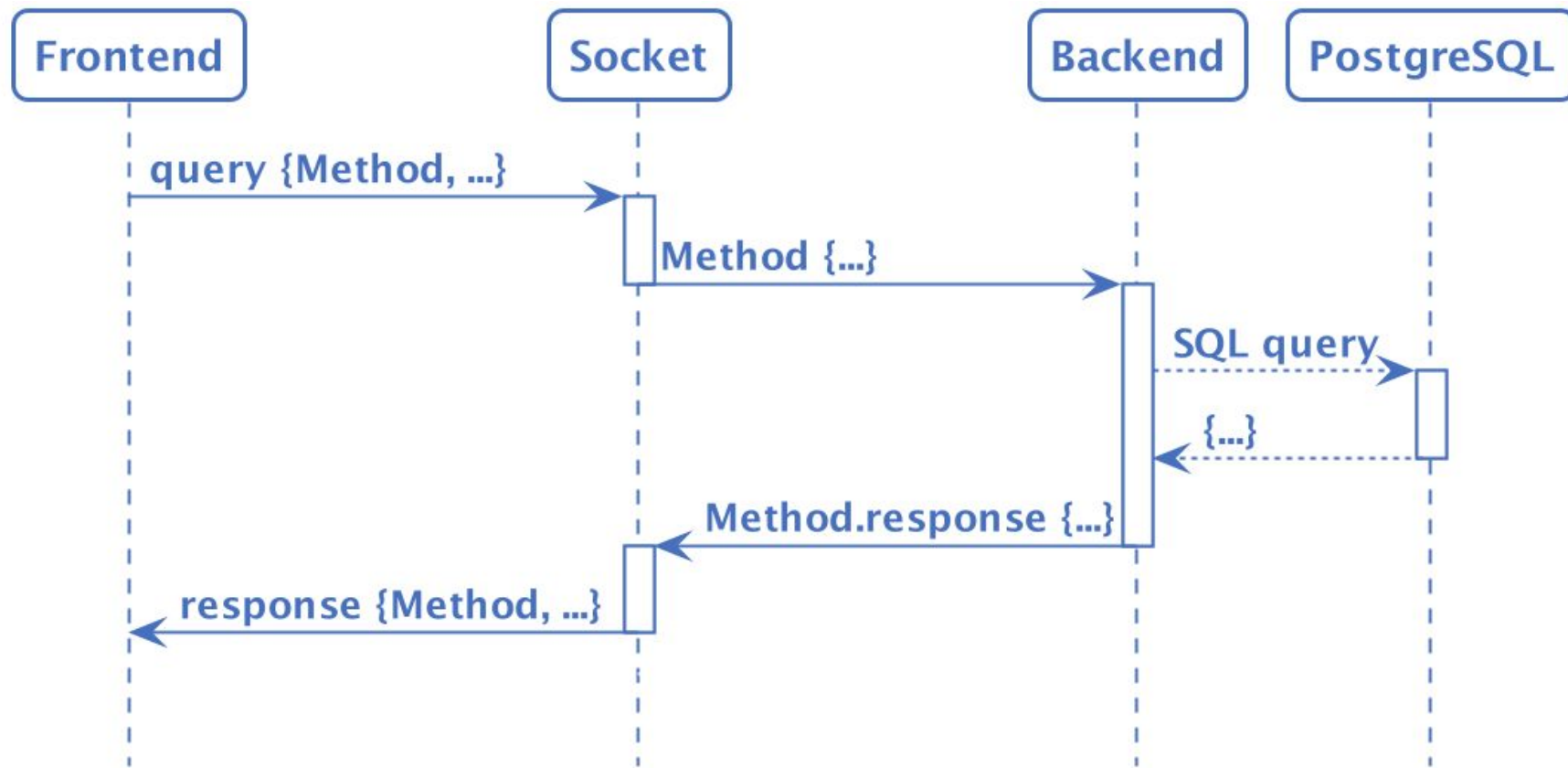

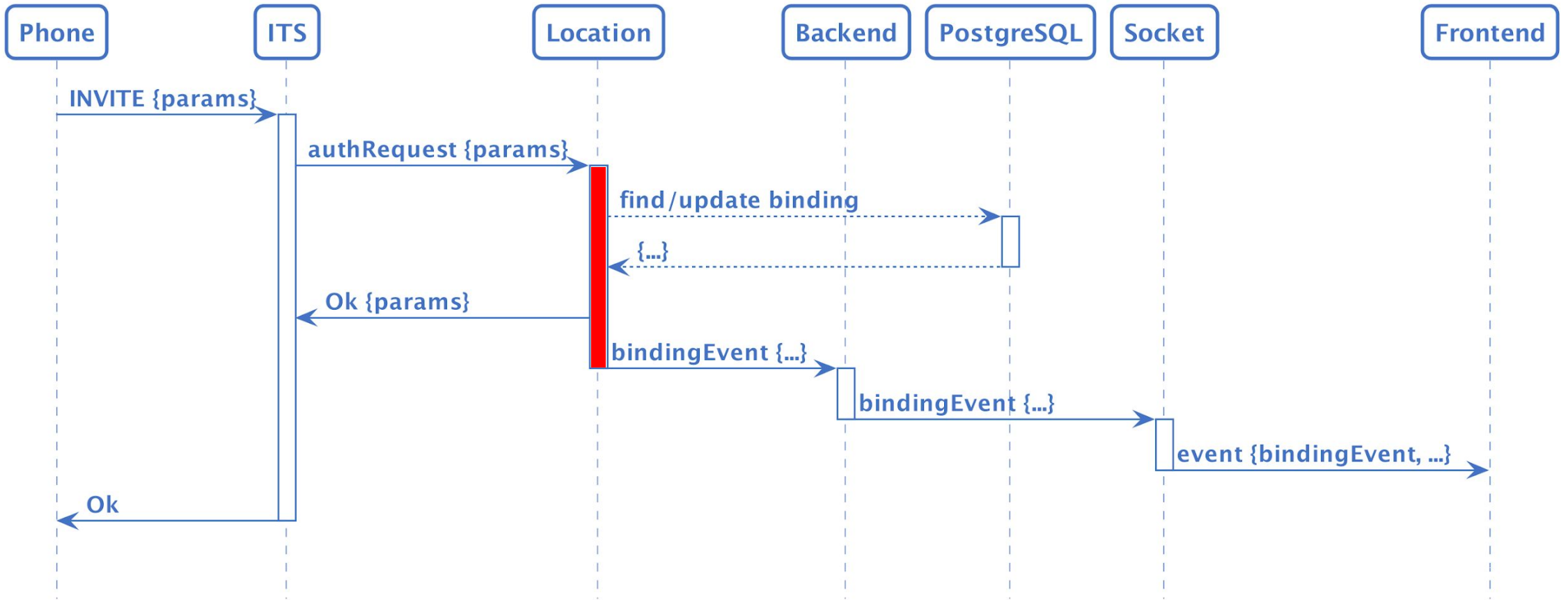

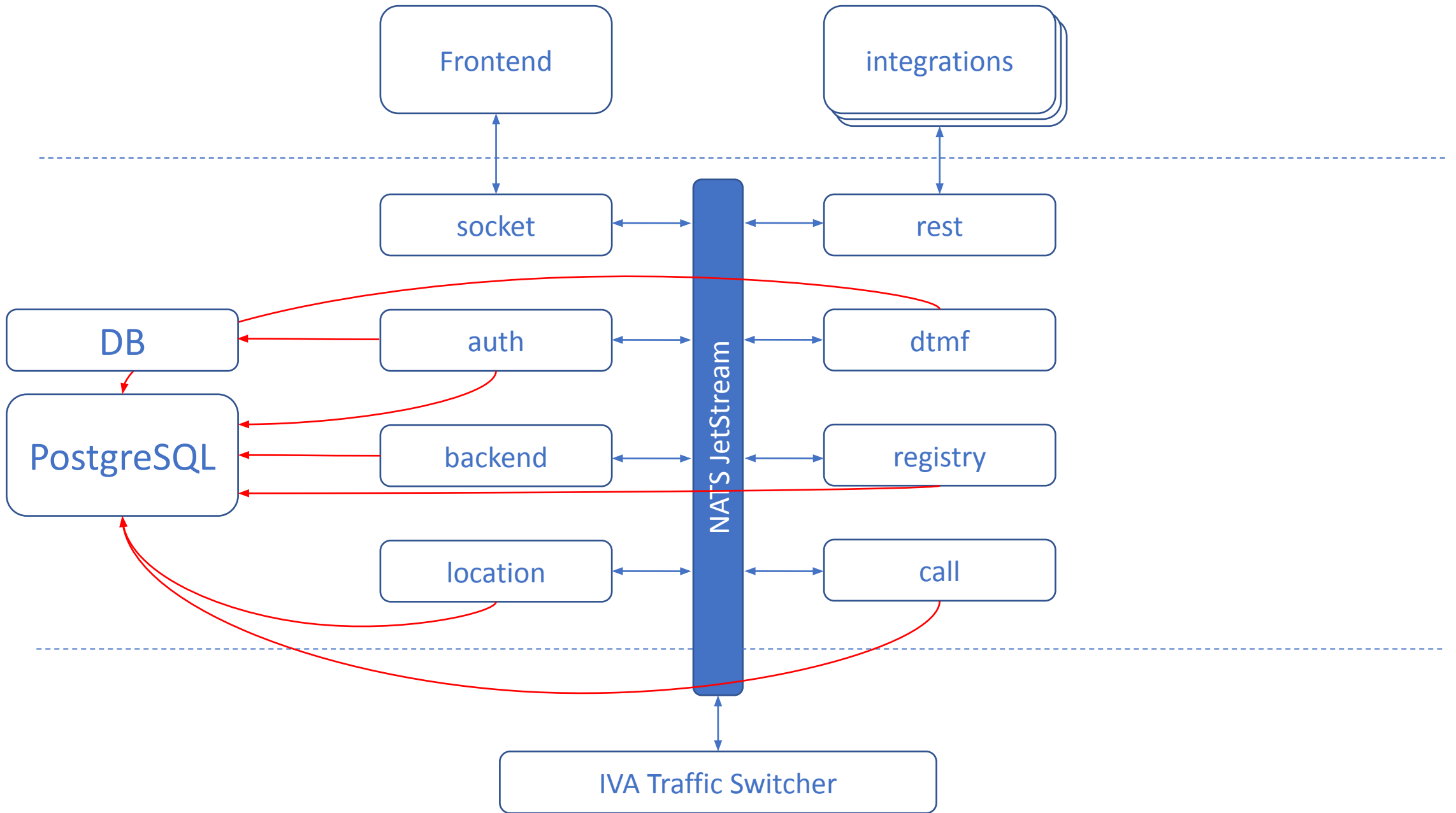

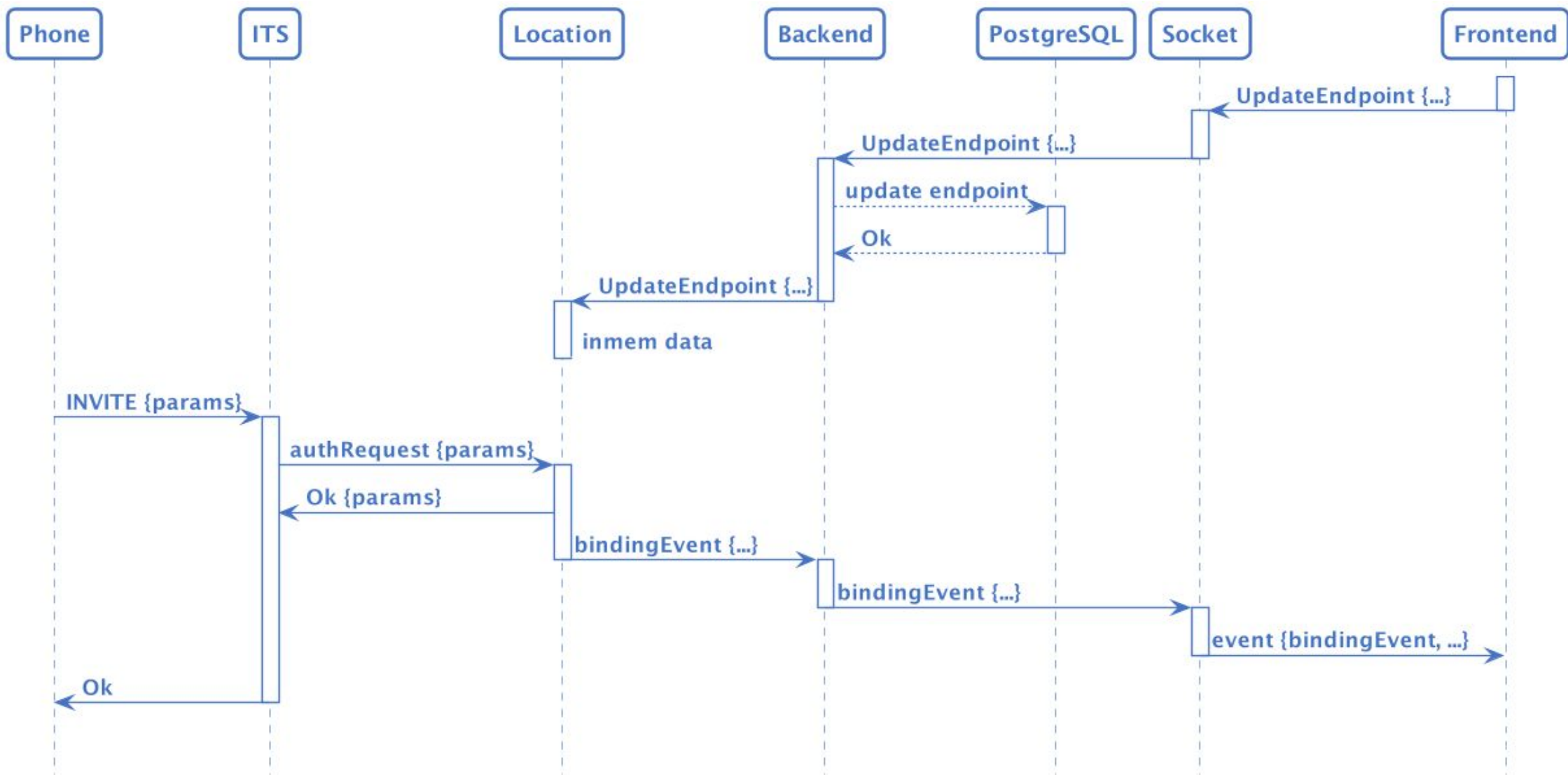

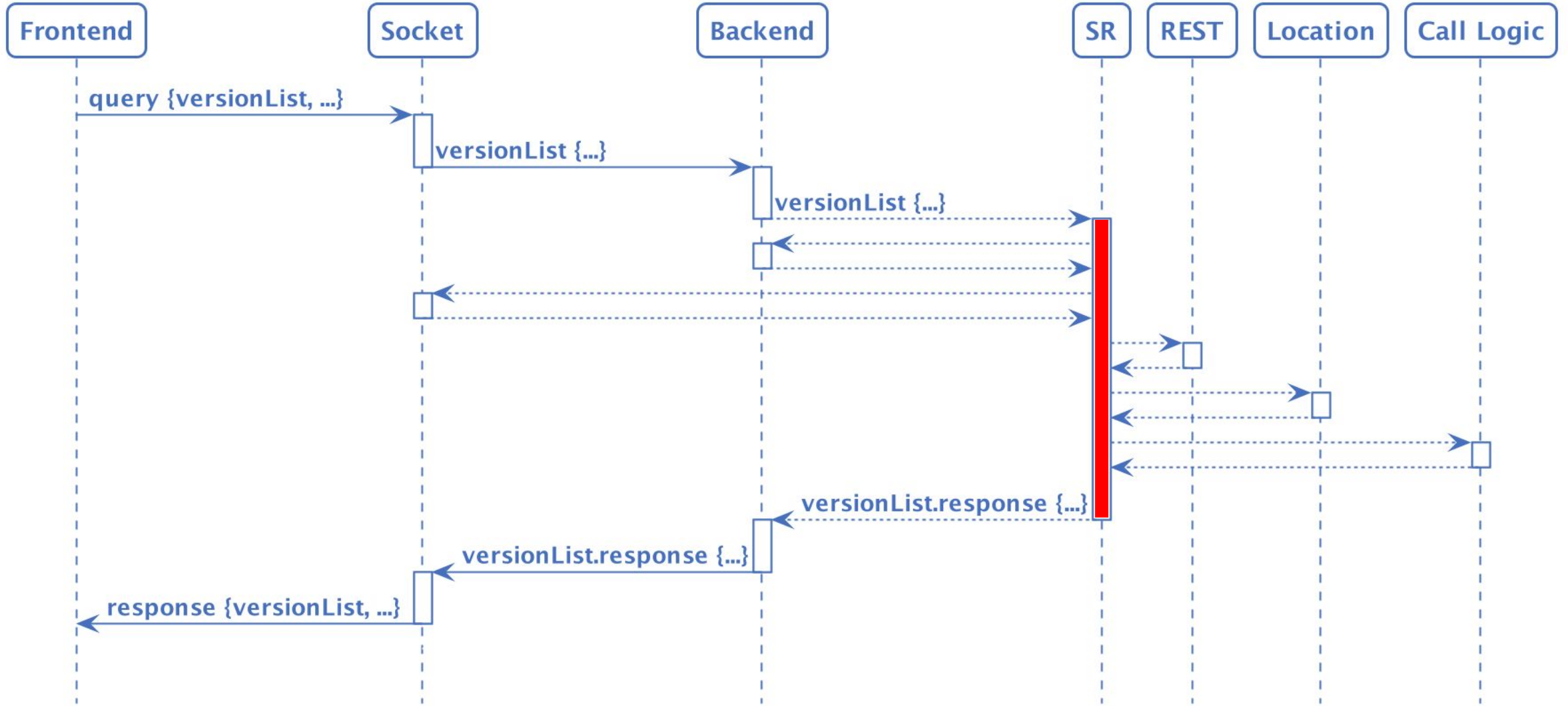



# Event Driven Application

- Простота расширения
- Асинхронность
- Сложность онбординга

## Как с ЭТИМ ЖИТЬ?

- Документация
- Sequence диаграммы
- eze автотесты на кейсы

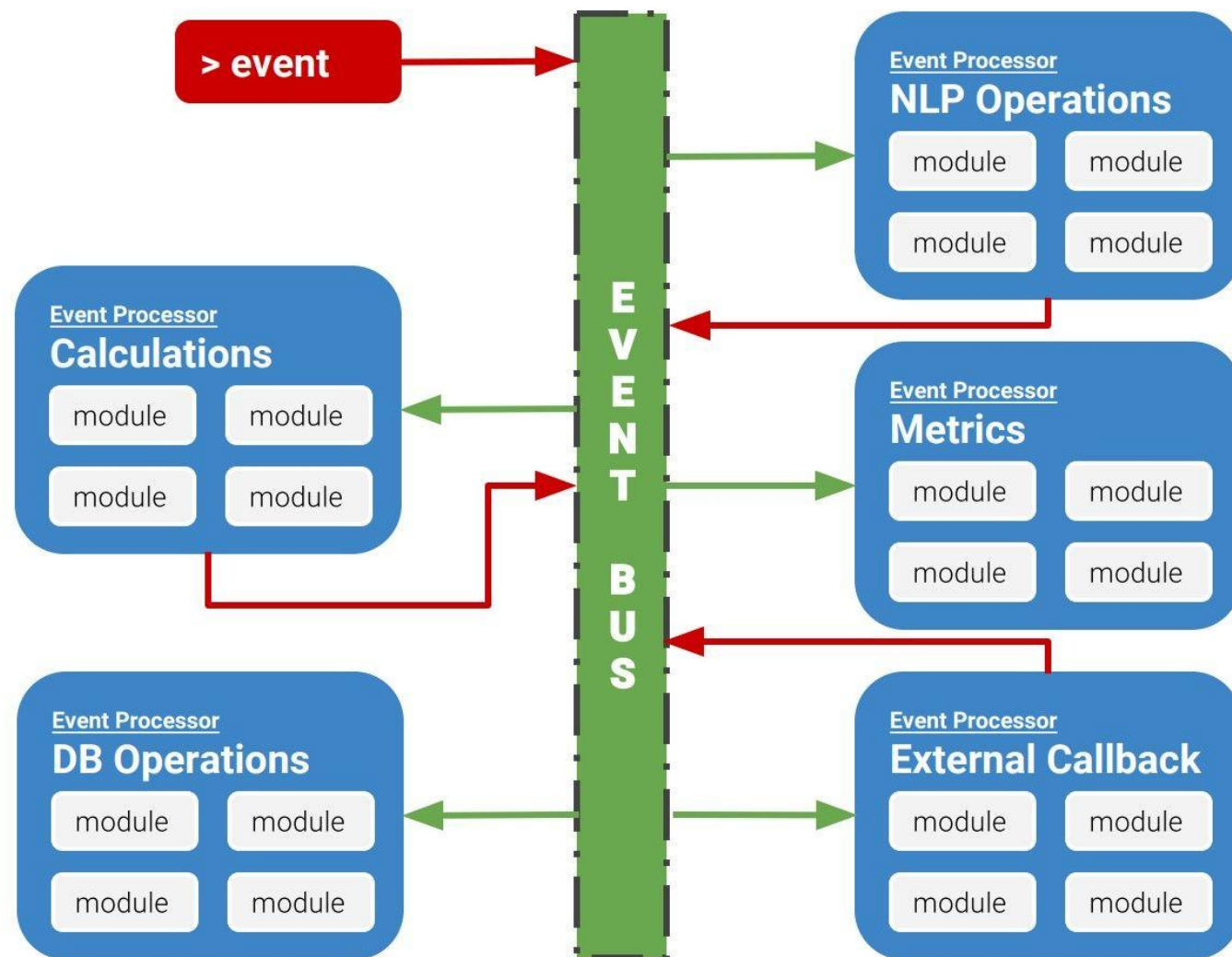

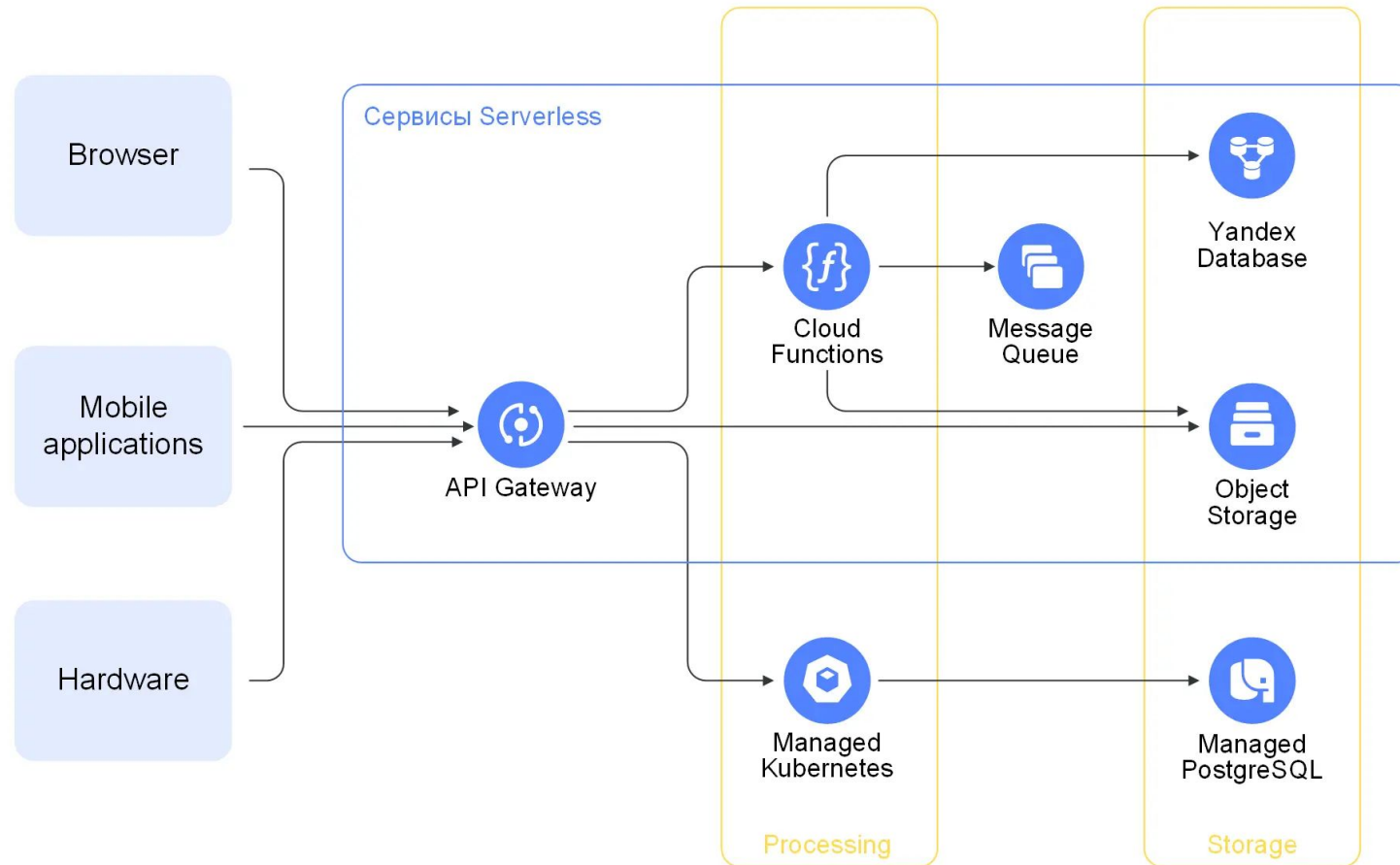

# Вопросы?

