

ARGO KOD OMLASTESTATION, 4000 ROSKILDE

Dokument

Detalje med facadekassetter

Tegn. nr.: (21) 1.01

Mål:

Dato: 27.07.2021

Afdeling: AB

Udarbejdet af: TR

Godk.:

Område

Facade hjørne

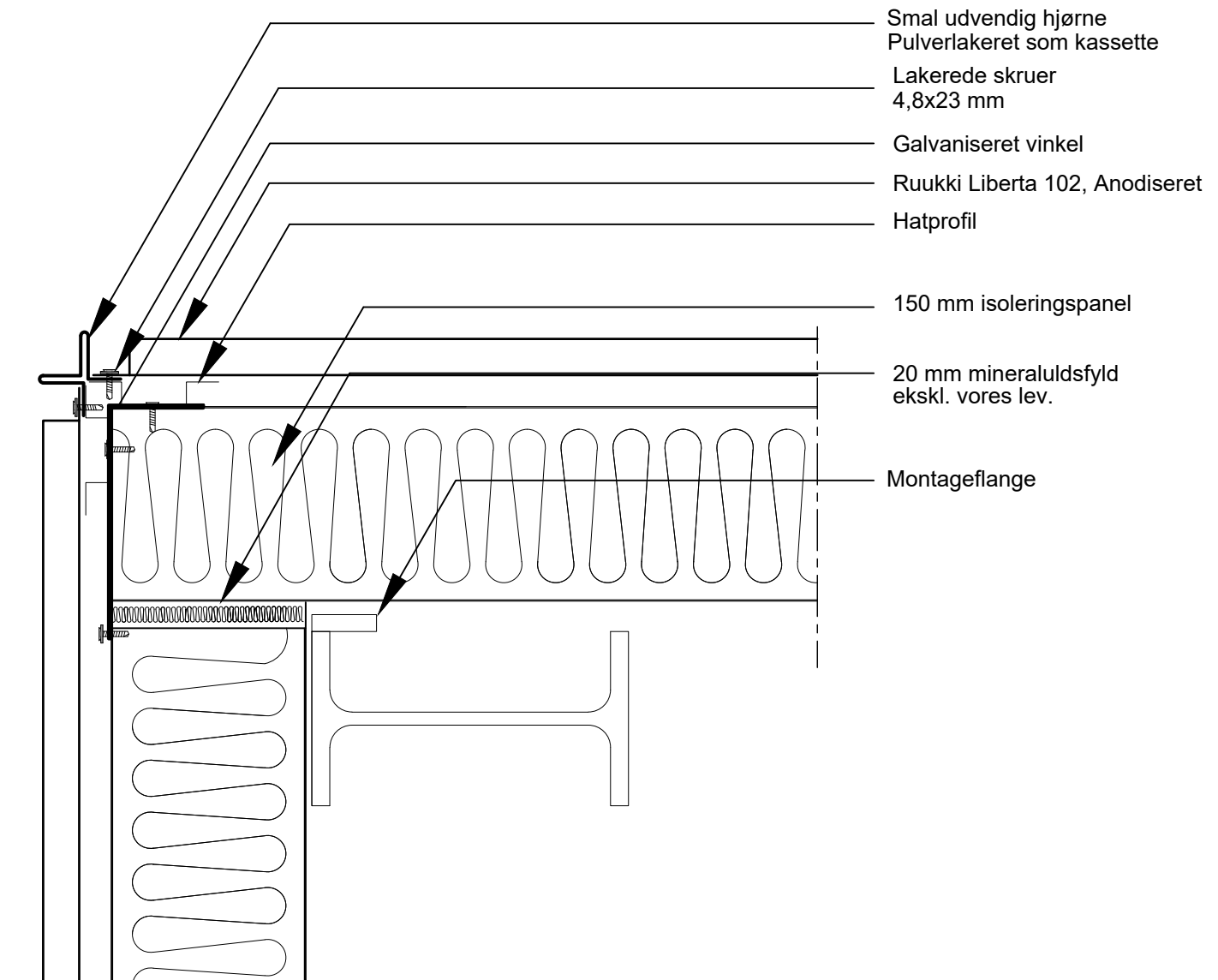

ARGO KOD OMLASTESTATION, 4000 ROSKILDE

Dokument

Detalje med facadekassetter

Tegn. nr.: (21) 1.02

Mål:

Dato: 27.07.2021

Område

Vandret snit ledhejseport

Afdeling: AB

Udarbejdet af: TR

Godk.:

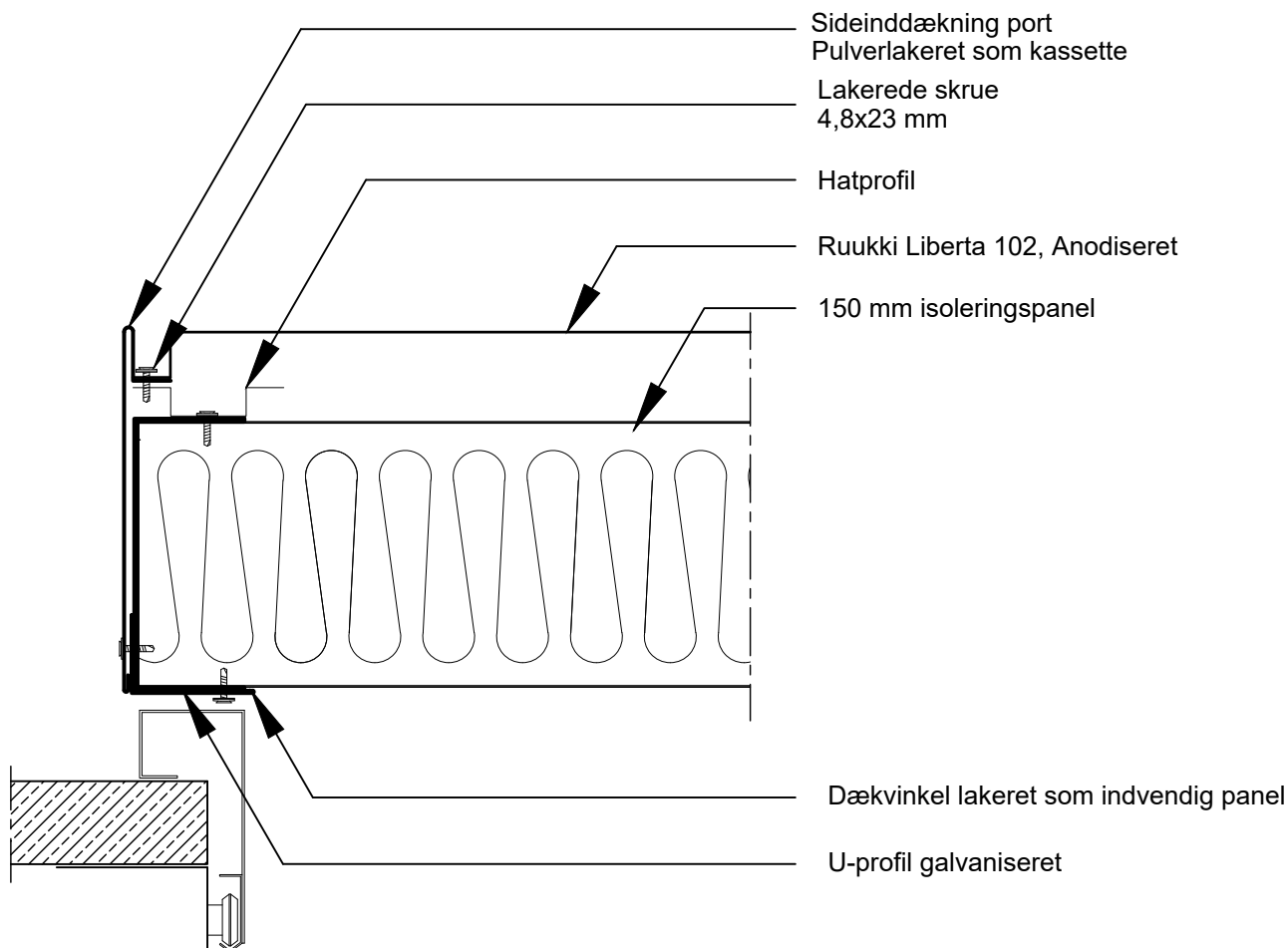

ARGO KOD OMLASTESTATION, 4000 ROSKILDE

Dokument

Detalje med facadekassetter

Tegn. nr.: (21) 1.03

Mål:

Dato: 27.07.2021

Område

Lodret snit port og bund facade nord

Afdeling: AB

Udarbejdet af: TR

Godk.:

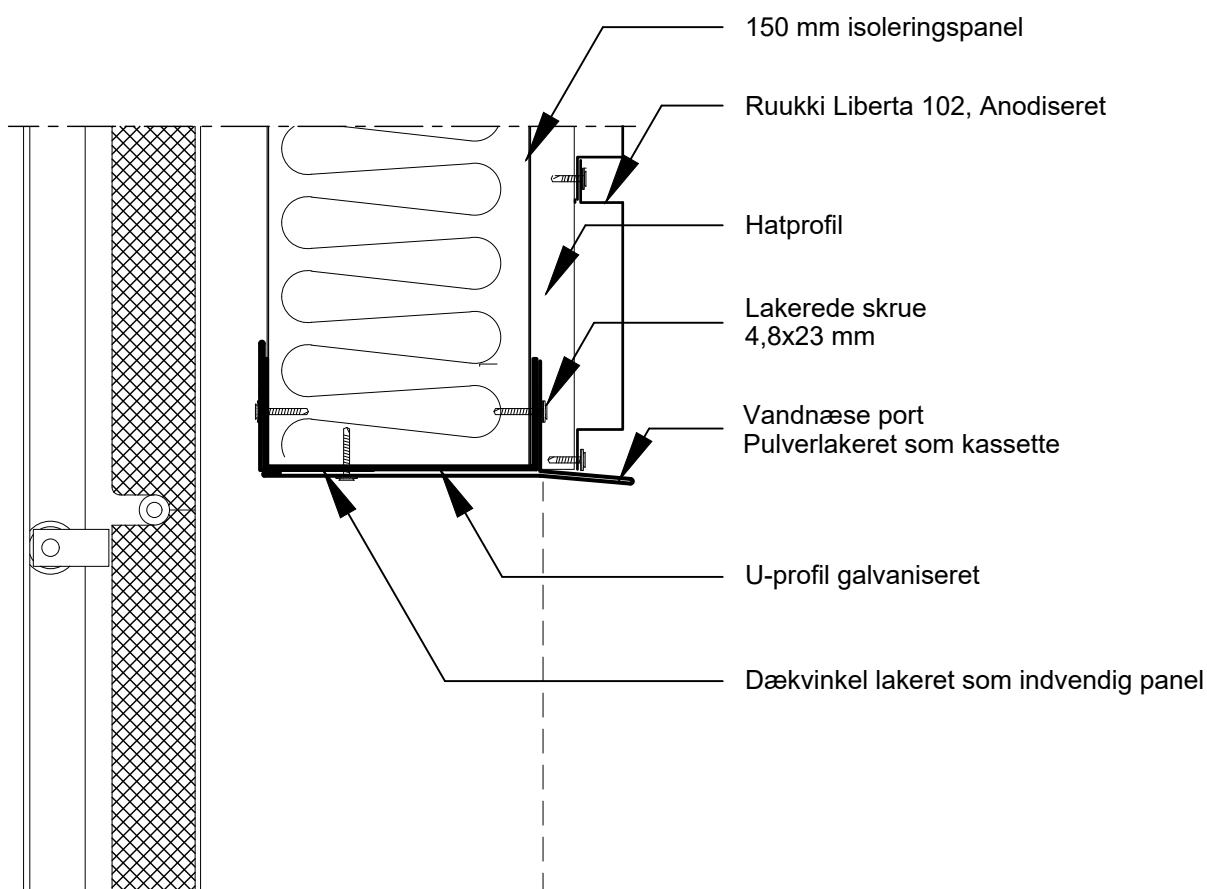

ARGO KOD OMLASTESTATION, 4000 ROSKILDE

Dokument

Detalje med facadekassetter

Tegn. nr.: (21) 1.04

Mål:

Dato: 27.07.2021

Område

Vandret snit i vindue/dør

Afdeling: AB

Udarbejdet af: TR

Godk.:

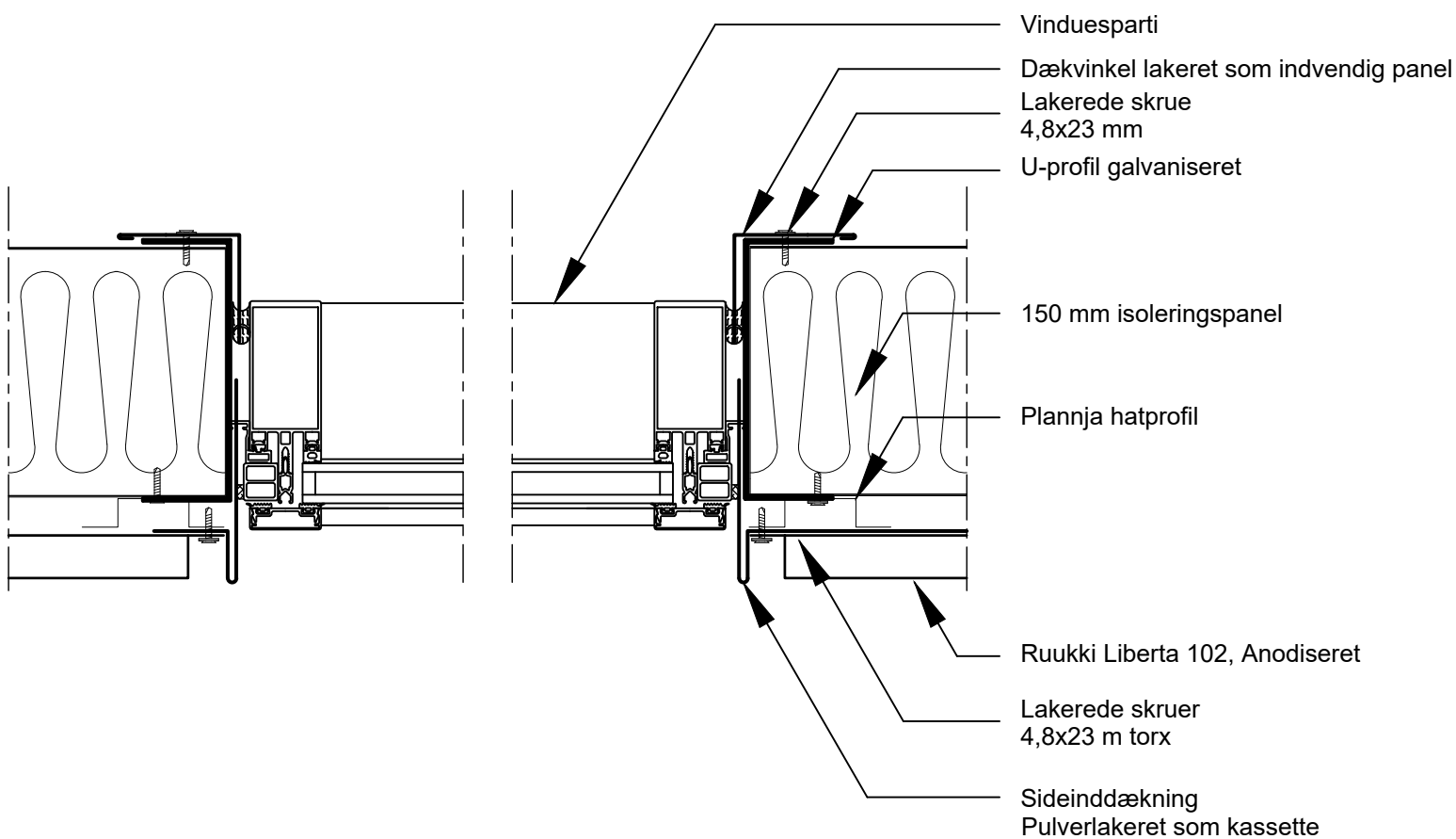

ARGO KOD OMLASTESTATION, 4000 ROSKILDE

Dokument

Detalje med facadekassetter

Tegn. nr.: (21) 1.05

Mål:

Dato: 27.07.2021

Område

Lodret snit i vindue/dør

Afdeling: AB

Udarbejdet af: TR

Godk.:

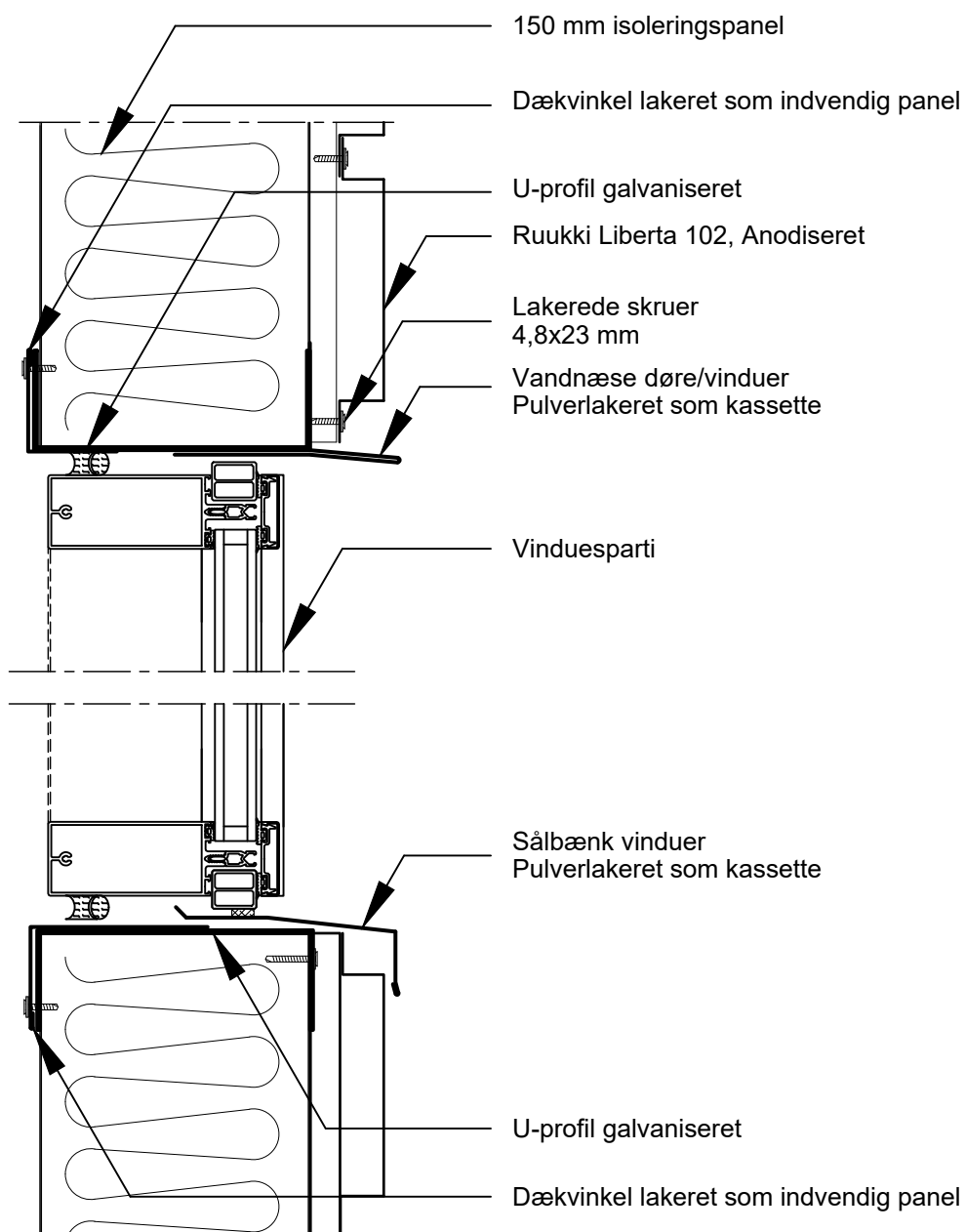

ARGO KOD OMLASTESTATION, 4000 ROSKILDE

Dokument

Detalje med facadekassetter

Tegn. nr.: (21) 1.06

Mål:

Dato: 27.07.2021

Afdeling: AB

Udarbejdet af: TR

Godk.:

Område

Sokkel med vandnæse

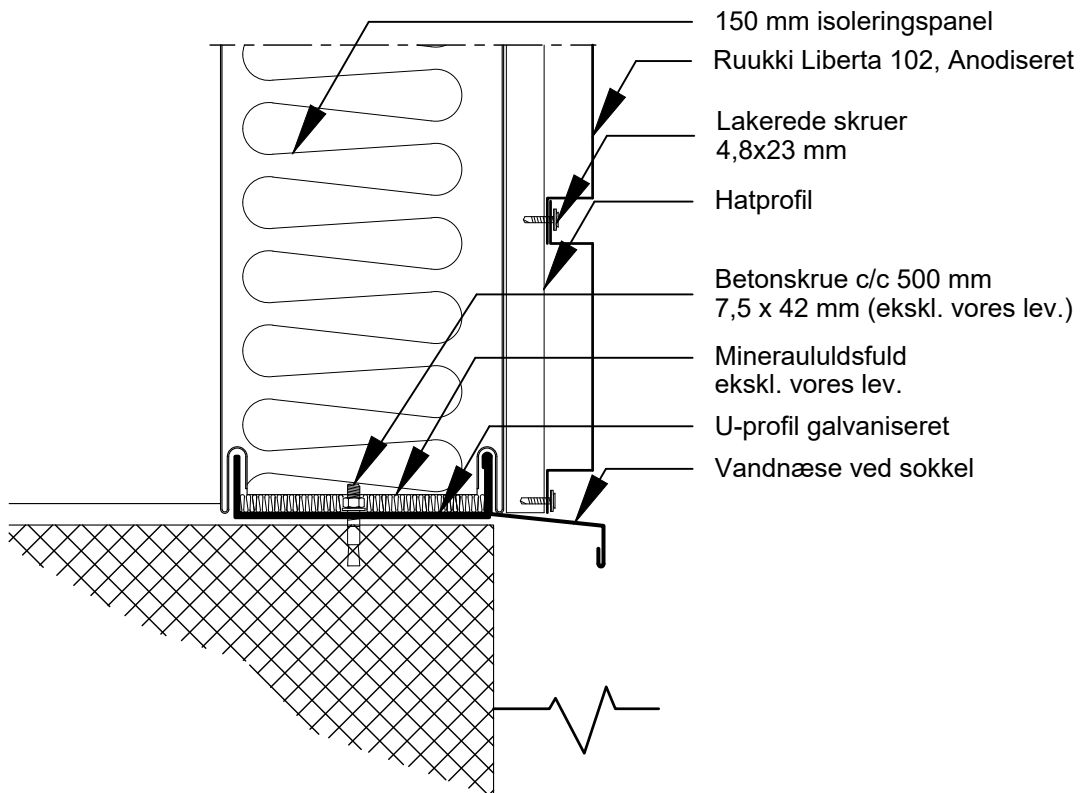

ARGO KOD OMLASTESTATION, 4000 ROSKILDE

Dokument

Detalje med facadekassetter

Tegn. nr.: (21) 1.10

Mål:

Dato: 27.07.2021

Område

Sokkel Lodret Montage

Afdeling: AB

Udarbejdet af: TR

Godk.:

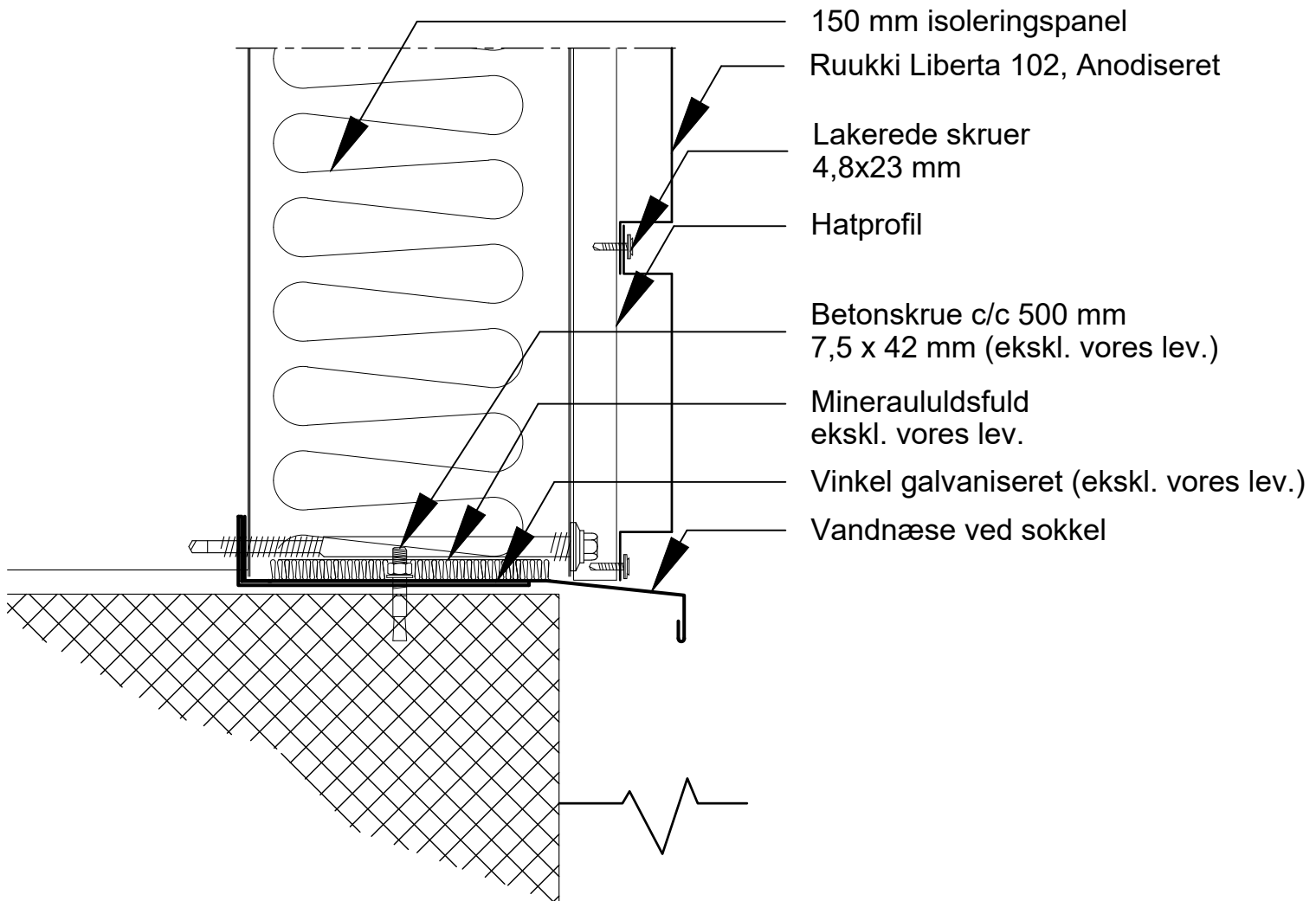

ARGO KOD OMLASTESTATION, 4000 ROSKILDE

Dokument

Detalje med facadekassetter

Tegn. nr.: (21) 1.08

Mål:

Dato: 27.07.2021

Område

Sammenbygning i bund

Afdeling: AB

Udarbejdet af: TR

Godk.:

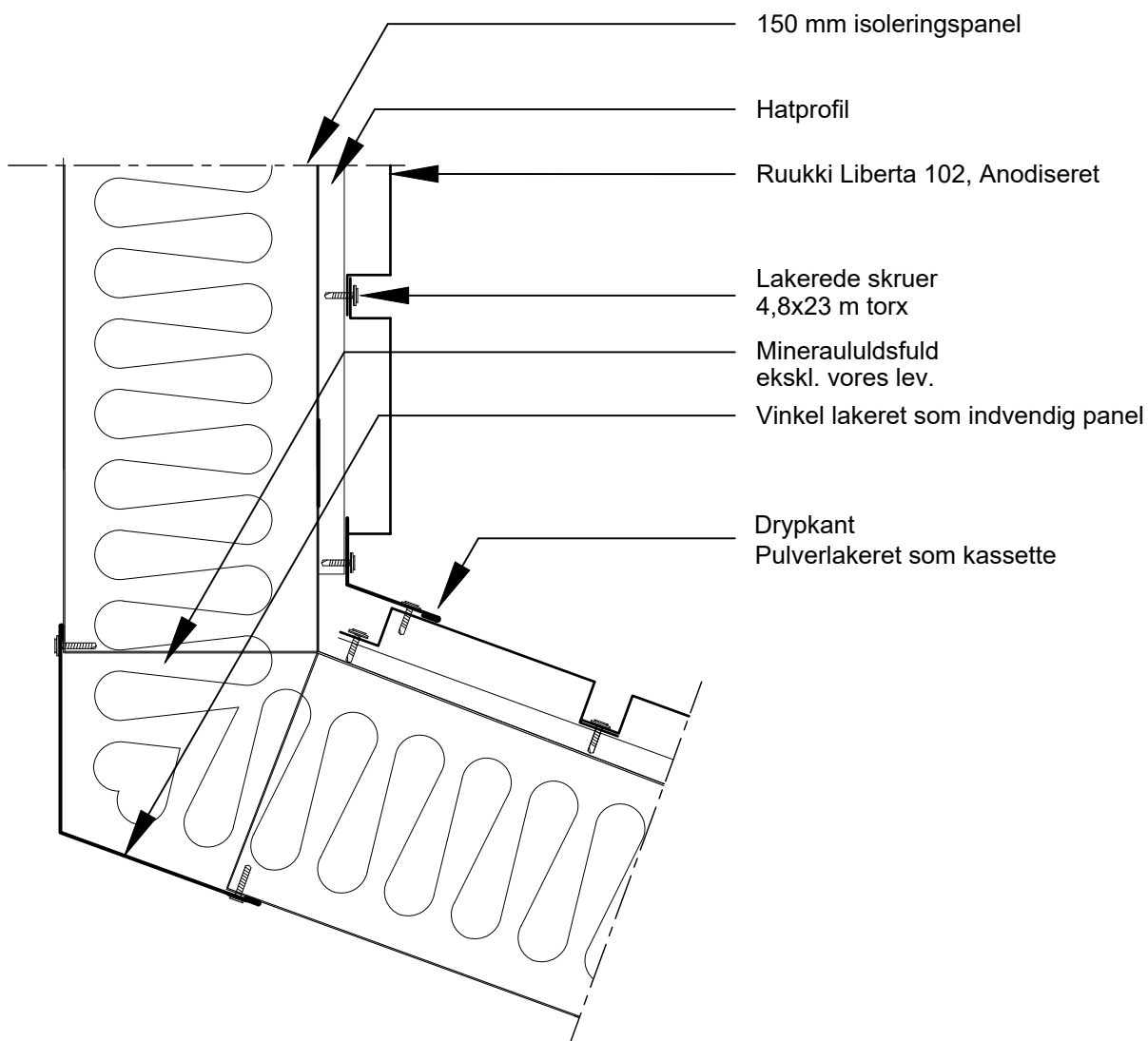

ARGO KOD OMLASTESTATION, 4000 ROSKILDE

Dokument

Detalje med facadekassetter

Tegn. nr.: (21) 1.09

Mål:

Dato: 27.07.2021

Område

Sammenbygning i top

Afdeling: AB

Udarbejdet af: TR

Godk.:

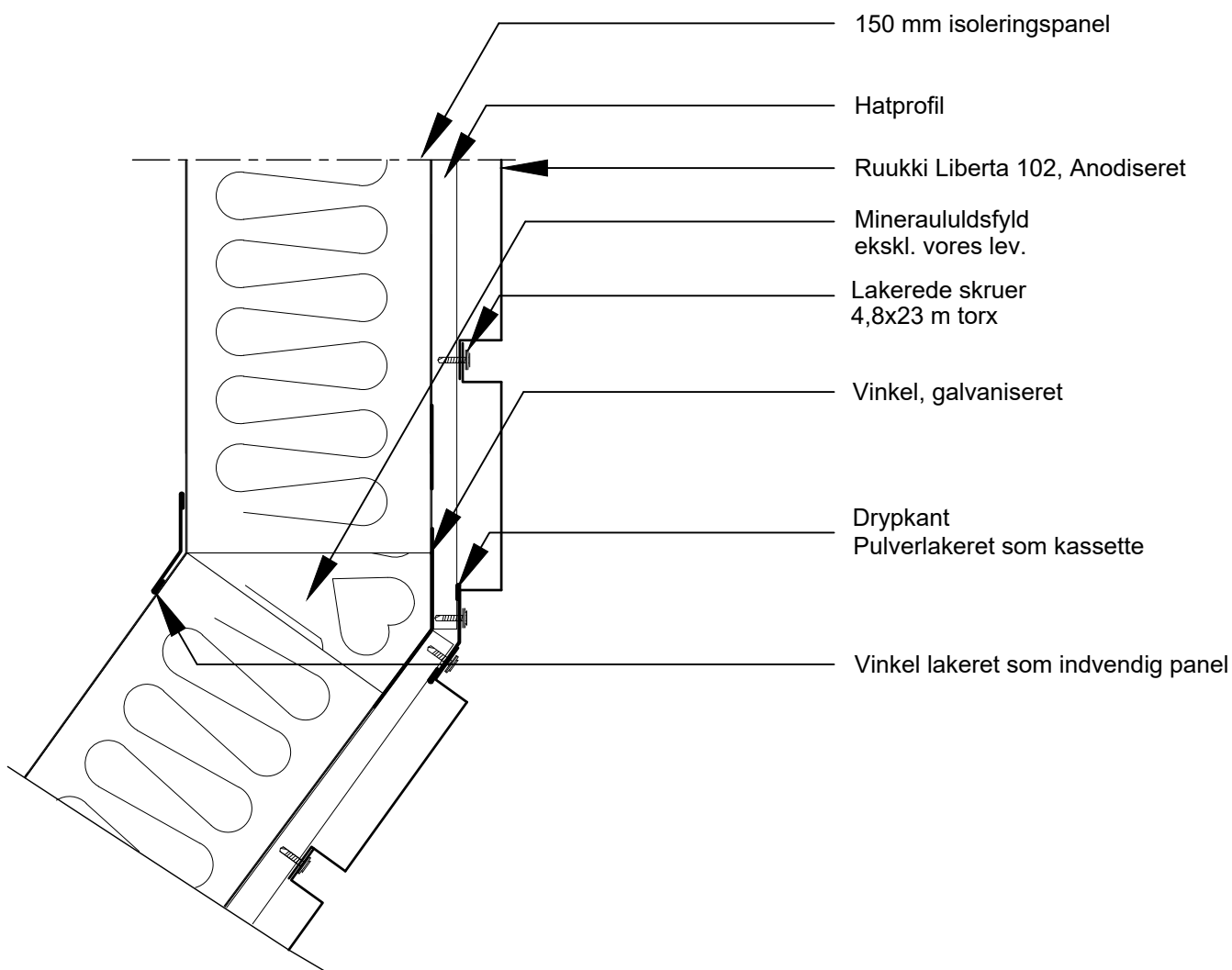

ARGO KOD OMLASTESTATION, 4000 ROSKILDE

Dokument

Detalje med facadekassetter

Tegn. nr.: (21) 1.10

Mål:

Dato: 27.07.2021

Område

Murkrone

Afdeling: AB

Udarbejdet af: TR

Godk.:

