



## 비트캠프 139 기 Project Report

[응용 SW 엔지니어링(전자정부표준프레임워크) 양성과정]

교육 기간 : 2019.09.02 ~ 2020.03.12

프로젝트명 : Euroverse

팀명 : 버스차지했조

팀원 : 김서영, 김유경, 박지성, 이승환, 이주하, 차소영



# 목 차

1. 프로젝트 개요	5
1. 시스템 개요	7
2. 업무영역	8
3. 예상효과	9
4. 기술적고려사항	10
5. 개발이력	11
6. Web Application Architecture	11
2. 분석 산출물	13
2.1 업무분석 : Use Case Modeling	15
- 현업요구사항정의서	15
- 요구사항추적표	27
- Use Case 유형정의	31
- Use Case Diagram	35
- Use Case 정의서	43
2.2 업무분석 : Application Modeling	121
- Class Diagram	121
- VOPC ( View Of Participating Class ) Diagram	123
2.3 화면분석	131
- 화면정의서	131
2.4 데이터분석(Logical)	285
- ERD ( Logical )	285
3. 설계 산출물	287
3.1 업무분석 : Application Modeling	289
- 설계표준	289
- Class Diagram	295
- VOPC ( View Of Participating Class ) Diagram	297
3.2 화면분석	307
- 화면정의서	307
3.3 데이터분석(Physical)	439
- ERD ( Physical )	439
- 테이블목록 및 컬렉션목록	441
- 테이블정의서 및 컬렉션정의서	443



# 1. 프로젝트 개요

---

1.1 시스템 개요

1.2 업무영역

1.3 예상 효과

1.4 기술적 고려사항

1.5 개발 이력

1.6 Web Application Architecture

---



## 프로젝트개요

### 1.1. 시스템 개요

#### 1. 일상 속 '여행'

사람들은 일상 속에서 여행이라는 이벤트를 원하거나 계획을 하고 있다. SNS 가 보편화되고 서로의 여행을 기록하고 공유하게 됨으로써 더욱더 그에 대한 관심도가 높아지고 있다. 여행에 대한 정보는 더욱더 넘쳐나게 되었다.

#### 2. 많은 정보의 장점과 단점

정보가 많다는 것은 여행을 결정하고 스케줄을 짜는데 큰 역할을 하게 된다. 어떤 사람들은 대량 정보들을 다 흡수하고 활용하기 마련이지만 그렇지 않은 사람들 또한 존재한다. 많은 정보들이 흩어져있기 때문에 챙겨야 하고 알아야 하는 정보 중 놓치는 부분들이 존재하고 이 작업은 여행을 위한 수많은 계획 중에 한 부분이기때문에 많은 사람들이 계획 짜는 것조차 선불리 도전하지 못하기도 한다.

#### 3. 서비스의 필요성

계획을 짜는 일은 많은 시간과 노력을 소모하게 되고 가이드 여행과 같이 바로 옆에서 알려주거나 도움을 주는 여행이 아닌 경우엔 더욱 더 도움이 필요하다. 여행을 마음 속에서만 키우는 것이 아닌 실현을 위한 helper 역할을 할 수 있는 서비스가 필요하다.

#### 4. 중점으로 두는 서비스

많은 사람들이 선호하는 분야지만 쏟아지는 정보로 오히려 어려워하는 사람들이 매우 많기 때문에 여기저기 흩어져 있는 서비스와 필요한 정보를 모아서 한눈에 볼 수 있는 편리함을 중점으로 서비스를 제공하고자 한다.

- 주요 타겟 : 여행을 계획중인 사람들

- 주요 서비스 :

여행 준비 helper 서비스에 중점을 둔다. 또한 커뮤니티 활성화로 인한 활발한 정보공유로 인해 여행 전 준비과정부터 여행 후까지의 모든 과정을 웹사이트를 통해 관리할 수 있는 서비스를 제공한다.

## 1.2. 업무영역

### 1) 회원관리 시스템

- SNS 간편 로그인
- 휴대폰 본인인증
- 가입 이메일 발송 (Java mail)
- 내 정보 조회 및 수정
- 활동내역 조회(작성 게시글, 댓글 등)
- 쪽지함
- 회원 등급제 (포인트)
- 가입시 관심분야 체크(흥미있는 여행지, 여행 스타일 등)
- 비회원 / 회원 접근권한 차별화

### 2) 상품관리 시스템

- 항공권 가격조회 및 예매사이트 이동
- 숙박 가격조회 및 예약사이트 이동
- 관광상품 가격조회 및 예약사이트 이동
- 각 사이트의 특가상품 정보

### 3) 커뮤니티 시스템

- 자유게시판 & 질의게시판
- 채팅
- 동행구하기
- 회원 랭킹제
- 회원에게 직접 자문구하기(여행조언 구하기)
- 여행후기 게시판
- 좋아요 많이 받은 게시글 추천페이지
- 1:1 or n:1 채팅
- 베스트 여행사진
- 무한클릭
- 여행지 랜덤 추천

#### 3-1) 커뮤니티

- 사담 게시판



### 3-2) 커뮤니티

- 인포메이션 게시판

### 4) 스케줄관리 시스템

- 가이드맵 페이지 (여행 플랜 가이드)
- 스케줄 진행 단계마다 알림 보내주기 (메일 or 사이트 접속시 알림팝업)
- 지도 API 사용 (이동경로 체크)
- 지도와 스케줄러 연동
- 월별 / 주별 / 일별 스케줄 관리
- 동행들끼리의 공동 스케줄 관리
- 환율 정보 제공
- 가계부

### 1.3. 예상효과

- 여행계획을 짜기 어려워하는 사람들에게 A-Z 까지의 스케줄 관리 서비스와 가이드맵을 제공하여 보다 편리하고 쉬운 여행계획 서비스 제공
- 커뮤니티 서비스(채팅, 좋아요, 회원 랭킹제 등)를 통하여 유저들간의 활발한 소통과 여행 정보 공유 예상 (부가 설명 : 유저 간의 소통보다는 여행정보가 위주였던 기존 여행사이트들과 달리 여행 정보 제공과 동시에 커뮤니티 이용 활성화 작업(채팅, 좋아요, 회원 랭킹제 등)을 통한 유저들 간의 자유로운 소통과 많은 정보 공유 유도)
- 본인인증 절차를 거친 회원들에게만 동행 서비스를 제공하여 보다 안전한 동행자 찾기와 공동 스케줄관리, 채팅 서비스를 통해 동행자들 간의 활발한 정보 공유
- 회원가입 시 유저의 관심분야 설문을 통해 메인 페이지를 맞춤 디스플레이함으로써 쉬운 접근 유도
- 유저간의 1:1, n:1 채팅, 유저가 직접 작성하고 다녀온 가이드 맵을 공유하고 각 카테고리별 높은 등급의 유저에게 직접 자문함으로써 정확하고 믿을 만한 정보 제공

## 1.4. 기술적고려사항

### ※기술

JAVA(1.8.0\_181)

SPRING(4.0.9 - dependencies3.0.2)

JQUERY(3.1.1.min)

BOOT STRAP(v3.3.7)

ORACLE DATABASE(10g)

JSON

AJAX

MYBATIS

### ※아키텍처

Model 2 MVC Web Architecture PATTERN

### ※프레임워크

SPRING (java 기반의 웹 프레임워크)

Bootstrap (jquery 기반의 웹 프레임워크)

MyBATIS(java 퍼시스턴스 프레임워크)

### ※라이브러리

JQUERY (Java Script 라이브러리)

### ※API

Google Map API

IMPORT

Java Mail API

Kakao Login API, Naver Login API, Google Login API

### ※각종

JSON(java script)

AJAX(java script)

## 1.5. 개발이력

- 개발기간
  - 1) 분석설계 : 4 주
  - 2) 구현 : 5 주
  - 3) 서류작업 : 1 주
  
- 개발팀원
  - 팀장 : 김서영
  - 팀원 : 김유경, 박지성, 이승환, 이주하, 차소영
  
- 역할분담
  - 여행정보조회 및 관리자 : 이승환
  - 커뮤니티 : 이주하
  - 주문관리 : 김유경
  - 채팅 및 알림 서비스 : 차소영
  - 플래너 서비스 : 김서영
  - 회원관리 및 마이페이지 : 박지성

## 1.6 Web Application Architecture

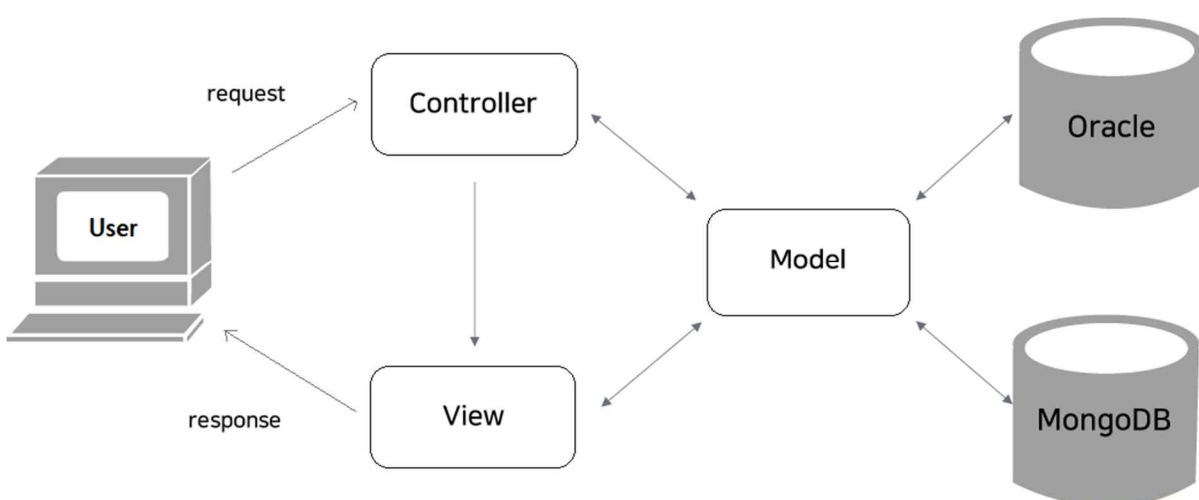



## 2. 분석 산출물

---

### 2.1. 업무 분석 : Use Case Modeling

- 2.1.1 현업 요구사항 정의서
- 2.1.2 요구사항 추적표
- 2.1.3 Use Case 유형정의
- 2.1.4 Use Case Diagram
- 2.1.5 Use Case 정의서

### 2.2. 업무 분석 : Application Modeling

- 2.2.1 Class Diagram
- 2.2.2 VOPC(View Of Participating Class) Diagram

### 2.3. 화면 분석

- 2.3.1 화면 정의서

### 2.4. 데이터 분석(Logical)

- 2.4.1 ERD(Logical)
-



## 2.1 업무 분석 : Use Case Modeling

### 2.1.1 현업 요구사항 정의서

현업요구사항정의서								
시스템 명 : 유로버스				작성일 : 2019년 12월 24일		작성자 : 버스차지했조		
서브 시스템	요구 사항 ID	유형	업무명	처리내용	입력자료	출력자료	수용 여부	비고
회원관리	R100	기능	개인회원가입	회원가입을 할 수 있다.	회원 ID, 닉네임, 비밀번호, 회원명, 이메일	회원 ID, 닉네임, 회원명, 이메일	○	
	R101	기능	ID 중복체크	회원가입시 ID 입력란에서 ID 중복체크 과정을 거쳐야 한다.	회원 ID	사용가능 여부	○	
	R102	기능	닉네임 중복체크	회원가입시 닉네임 입력란에서 닉네임 중복체크 과정을 거쳐야 한다.	닉네임	사용가능 여부	○	
	R103	기능	일반로그인	회원가입 절차를 거친 회원은 자신의 아이디와 비밀번호를 입력함으로써 비회원에서 회원으로 홈페이지를 이용 할수있다.	회원 ID, 비밀번호	닉네임, 로그인 완료화면	○	
	R104	기능	관심분야 체크	회원은 회원가입시 본인 여행스타일에 맞는 관심분야를 체크한다. 체크한 관심분야는 추후에 변경이 가능하며 인당 5개의 관심분야 체크가 가능하다.	관심분야(MULTI)	체크 완료	○	
	R105	기능	회원정보조회	회원정보를 조회 할 수 있다.	회원 ID	회원 ID, 닉네임, 비밀번호, 회원명, 이메일, 휴대폰번호	○	
	R106	기능	아이디 찾기	회원은 이메일 인증절차(이메일을 통한 요청이 들어오면 인증번호를 제공해준다.)를 거쳐 ID 를 찾을 수 있다.	이메일, 인증번호	회원 ID	○	
	R107	기능	비밀번호 찾기	회원은 이메일 인증절차(이메일을 통한 요청이 들어오면 인증번호를 제공해준다.)를 통해 비밀번호를 찾을 수 있다.	회원 ID, 이메일, 인증번호	비밀번호	○	
	R108	기능	회원정보수정	회원은 자신의 가입정보를 수정할수 있다. 단 정보를 수정하기위해선 자신의 비밀번호를 한번더 입력하여 검증절차를 거친다.	회원 ID, 비밀번호	회원 ID, 닉네임, 비밀번호, 회원명, 이메일, 휴대폰번호	○	
R109	기능	탈퇴신청	회원은 탈퇴요청이 가능하고, 탈퇴내역은 관리자에 의해 1년간 관리된다.	회원 ID, 비밀번호	탈퇴 완료 화면	○		

서브 시스템	요구 사항	유형	업무명	처리내용	입력자료	출력자료	수용 여부	비 고
회원관리	R110	기능	SNS 로그인	회원은 자신의 SNS 계정을 연동하여 로그인이 가능하며 로그인시 자신의 간단한 정보를 입력 해야한다.	SNS 계정 ID, SNS 계정 비밀번호, 닉네임, 회원명, 이메일	닉네임, 로그인 완료화면	○	
	R111	기능	동행게시판 이용시 회원인증	회원은 동행게시판 이용시 신뢰도 확인을위해 휴대폰 본인인증 절차를 거친다.	회원 ID, 핸드폰번호	인증완료 메시지, 인증/비인증 플래그	○	
	R112	기능	활동내역 조회	회원은 자신의 활동내역을 조회 가능하며 작성한 게시글, 댓글 내역을 조회할 수 있다	회원 ID	회원의 커뮤니티 활동내역(게시글, 댓글)	○	
	R113	기능	플래너 관리	자신이 생성했거나, 혹은 참여자로 접근 가능한 플래너 목록을 조회할 수 있다	회원 ID	플래너 목록(플래너명, 이미지)	○	
	R114	기능	참여 채팅 목록 조회	자신이 참여중인 모든 채팅 목록을 조회할 수 있다.	회원 ID	채팅목록(채팅방 명, 채팅 참여자 목록)	○	
	R115	기능	포인트조회	회원이 소지하고 있는 포인트와 사용내역을 보여준다.	회원 ID	포인트	○	
	R116	기능	알람기능	회원이 자신의 게시글에 다른회원이 작성한 댓글이나 자신에게 요청된 동행신청 혹은 채팅신청 등을 볼 수 있도록 알람기능을 제공한다.	회원 ID	회원과 관련된 이벤트 발생시 출력	○	
	R117	기능	회원별 메인홈페이지 맞춤제공	각 회원의 관심분야, 검색기록 정보를 토대로 메인 홈페이지의 UI 를 다르게 제공해준다.	회원 ID	회원의 관심분야에 맞는 메인홈페이지	○	
	R118	기능	다녀온 여행지 통계 정보	회원은 자신이 다녀온 여행지의 정보를 여행일수, 여행경로등을 통계한 시각 자료를 조회할수 있도록 시스템을 구현한다.	회원 ID	여행지 통계(국가, 도시, 관광명소, 여행횟수, 여행일수 등), 여행 완료된 플래너 정보 등	○	
R119	기능	포인트 가상화폐 전환	회원은 자신이 보유한 포인트를 가상화폐로 전환할수 있다. 전환된 포인트는 전부 소멸한다.				X	
커뮤니티	R200	비기능	게시판	베스트글, 플래너, QnA, 동행찾기, 여행후기, 자유게시판이 있다.			○	
	R201	기능	베스트글 목록	각 게시판별 일간/주간/월간 베스트 게시물들을 볼 수 있다. 추천수와 조회수가 일정 수 이상인 것을 기준으로 한다.	베스트게시판 클릭	게시판명, 게시글 ID, 게시글 제목, 작성자 닉네임, 게시글 내용, 게시글 댓글, 게시글 좋아요수, 게시글 조회수, 작성 날짜	○	



서브 시스템	요구 사항	유형	업무명	처리내용	입력자료	출력자료	수용 여부	비고	
커뮤니티	R202	기능	공지사항 등록	관리자가 글 작성 시 공지 설정을 체크하면 각 게시판 목록의 최상단에 고정되어 있다.	작성자 ID, 공지 설정 유무, 게시물 제목, 게시물 내용, 작성 날짜	작성자 닉네임, 게시물 제목, 게시물 내용, 조회수, 좋아요수, 댓글 작성자 닉네임, 댓글 내용, 댓글 좋아요수, 작성 날짜	○		
	R203	기능	플래너 게시판 목록	회원들이 올린 플래너 목록을 볼 수 있다.	플래너 게시판 클릭	작성자 닉네임, 플래너 제목, 여행기간, 조회수, 좋아요수, 총 예산, 여행루트(지도 형식)	○		
	R204	기능	플래너 게시판 상세조회	플래너의 상세 정보(일정표, 여행루트, 예산, 체크리스트)를 볼 수 있다. 해당 플래너에 회원들이 작성한 댓글을 볼 수 있다.	게시글 ID	작성자 닉네임, 플래너 제목, 여행루트 내용, 여행기간, 조회수, 좋아요수, 총 예산, 항목별 예산, 일정표, 체크리스트 내용, 댓글 작성자 닉네임, 댓글 내용, 댓글 좋아요수, 작성 날짜	○		
	R205	기능	플래너 저장하기	다른 회원이 플래너 게시판에 올린 플래너를 나의 플래너 보관함에 추가한다.	회원 ID, 플래너 ID	"추가되었습니다."	○		
	R206	기능	플래너 글쓰기	내가 작성 완료한 일정표, 여행루트, 예산, 체크리스트를 선택하여 업로드할 수 있다.	회원 ID, 일정표 ID, 여행루트 ID, 예산 ID, 체크리스트 ID, 작성 날짜	작성자 닉네임, 플래너 제목, 여행루트 내용, 여행기간, 조회수, 좋아요수, 총 예산, 항목별 예산, 일정표, 체크리스트 내용, 작성 날짜, 댓글 작성자 닉네임, 댓글 내용, 댓글 좋아요수, 댓글 작성 날짜	○		
	R207	비기능	QnA 게시판 카테고리	카테고리는 루트/도시/교통/숙소/쇼핑/경비,환전/기타로 나눈다.				○	
	R208	기능	루트 QnA 글쓰기	내가 원하는 지역의 지도나 플래너에서 만든 여행루트를 첨부하여 여행 루트에 관한 질문글을 작성한다.	회원 ID, 게시물 ID, 여행루트, 지도, 게시물 제목, 게시물 내용, 태그, 작성 날짜	작성자 닉네임, 게시물 제목, 게시물 내용, 태그, 작성 날짜, 여행루트, 지도, 이미지, 지도	○		

서브 시스템	요구 사항	유형	업무명	처리내용	입력자료	출력자료	수용 여부	비고
커뮤니티	R209	기능	루트 QnA 답변쓰기	작성자가 올린 글 내용에 대한 답변을 작성한다.	회원 ID, 게시글 ID, 여행루트, 지도, 댓글 내용, 작성 날짜	작성자 닉네임, 게시글 제목, 게시글 내용, 작성 날짜, 여행루트, 지도, 이미지, 지도	○	
	R210	비기능	동행찾기 게시판 조회 제한	본인인증절차를 거친 회원만 게시판 조회가 가능하다. 그렇지 않은 회원은 접근을 막고 본인인증 절차를 안내한다.			○	
	R211	기능	동행찾기 목록	동행 게시판에 등록된 게시글 목록을 볼 수 있다. 게시글의 제목은 일정한 포맷을 가지며 지역, 날짜, 제목, 인원수를 보여준다.	동행찾기 게시판 클릭	날짜, 지역, 제목, 참여인원 수, 제한인원, 작성자 닉네임	○	
	R212	기능	동행찾기 글 작성	동행을 구하고자 하는 회원은 글을 작성하여 인원을 모집할 수 있다.	작성자 ID, 게시글 ID, 게시글 제목, 날짜, 지역, 내용, 인원 제한	동행찾기 글(작성자 닉네임, 게시글 제목, 날짜, 지역, 내용, 인원)	○	
	R213	기능	동행찾기 상세조회	게시글 작성 내용과 참여 인원에 대한 정보를 볼 수 있다.	게시글 ID	날짜, 지역, 제목, 내용, 참여인원 닉네임/성별, 제한인원, 작성자 신뢰도(엄지로 표현)	○	
	R214	기능	동행찾기 찜하기	찜하기 버튼을 누르면 나의 찜 목록에 추가된다.	게시글 ID, 회원 ID, 찜 ID	"찜 목록에 추가되었습니다."	○	
	R215	기능	동행찾기 참여	동행 참여 인원에 추가된다.	회원 ID, 게시글 ID	"동행에 참여되었습니다"	○	
	R216	기능	동행찾기 모집완료	게시글 작성자가 모집 완료 버튼을 누르면 더이상 인원을 받지 않는다.	게시글 ID, 모집상태	"모집이 마감되었습니다"	○	
	R217	기능	동행찾기 채팅	동행 게시글 작성시 동행 참여 회원들과의 채팅방이 생성된다. 동행 모집이 완료되기 전까진 누구나 채팅방에 접근할 수 있으며(모집 인원수 이하만 들어올 수 있다), 동행 모집이 완료된 경우 채팅방은 동행에 해당하는 회원들 외에는 접근할 수 없도록 막는다.	동행 참여 회원 ID(Multi), 채팅방 ID, 채팅방명(동행 게시글명)	"채팅방이 개설되었습니다"	○	
	R218	기능	여행후기 게시판 목록	여행후기 게시글을 볼 수 있다.	여행후기 게시판 클릭	게시글 제목, 작성자 닉네임, 작성 날짜	○	
R219	기능	여행후기 게시판 글 작성	여행 후기를 지도, 그림, 영상을 첨부하여 게시글을 작성할 수 있다.	작성자 ID, 게시글 ID, 게시글 제목, 내용, 작성 날짜, 이미지 파일, 영상 파일, 태그	작성자 닉네임, 게시글 제목, 게시글 내용, 이미지 파일, 영상 파일, 태그, 작성 날짜	○		

서브 시스템	요구 사항	유형	업무명	처리내용	입력자료	출력자료	수용 여부	비고
커뮤니티	R220	기능	여행지 무한추천	이미지를 클릭하면 반복해서 랜덤한 여행지 이미지를 보여준다.	이미지 클릭	랜덤한 여행지 이미지	○	
	R221	기능	여행지 무한추천 상세보기	원하는 이미지가 나왔다면 버튼을 클릭하여 그 이미지에 대한 정보를 얻을 수 있다.	여행지 상세정보보기 클릭	여행지이름, 위치, 여행지정보	○	
	R222	기능	이미지로 여행지찾기	위치가 궁금한 이미지를 업로드하면 구글비전의 랜드마크감지를 통해서 나라, 위치, 정보, 이름을 알 수 있다.	이미지	나라, 위치, 정보, 이름	○	
커뮤니티 공통모듈	R230	기능	게시글 상세보기	목록에서 게시물 제목을 클릭하면 게시글 내용을 조회할 수 있다.	게시글 ID	작성자 닉네임, 게시글 제목, 게시글 내용, 조회수, 추천수, 태그, 댓글 작성자 닉네임, 댓글 내용, 댓글 추천수	○	
	R231	기능	공지사항 등록	관리자가 글 작성 시 공지 설정을 체크하면 각 게시판 목록의 최상단에 고정되어 있다.	게시글 ID, 공지 설정	공지사항	○	
	R232	기능	댓글 작성	게시글에 댓글을 작성할 수 있다.	회원 ID, 게시글 ID, 댓글 ID, 댓글 내용, 작성 날짜	작성자 닉네임, 댓글 내용, 작성 날짜	○	
	R233	기능	댓글의 댓글 작성	특정 댓글에 대한 댓글을 작성할 수 있다.	회원 ID, 게시글 ID, 댓글 ID, 대댓글 ID, 대댓글 내용, 작성 날짜	작성자 닉네임, 대댓글 내용, 작성 날짜	○	
	R234	기능	좋아요	게시글이나 댓글에 좋아요 버튼을 누르면 좋아요 숫자가 늘어난다.	게시글/댓글 ID, 좋아요	좋아요 완료됨	○	
	R235	기능	찜하기	게시글에 찜하기 버튼을 누르면 나의 찜 목록에 추가된다.	게시글 ID, 회원 ID, 찜 ID	찜 완료됨	○	
	R236	기능	태그	게시글에 태그를 걸 수 있다. 여러 개 입력이 가능하다.	태그	태그가 포함된 게시물	○	
	R237	기능	이미지태그	이미지의 원하는 위치에 링크태그를 걸어줄 수 있고 링크태그를 클릭하면 이동이 가능하다.	링크태그	링크태그가 포함된 이미지, 링크페이지	○	
	R238	기능	게시글 검색	게시글 제목, 내용, 작성자 닉네임, 태그로 검색할 수 있다.	게시글 제목, 내용, 작성자 닉네임, 태그	게시글 ID, 게시글 제목, 작성자 닉네임, 태그, 작성 날짜	○	
	R239	기능	게시글 신고	게시물 작성자를 신고할 수 있다.	신고사유, 게시글 ID, 게시글 작성자 ID, 신고회원 ID	"신고 완료됨"	○	
	R240	기능	댓글 신고	댓글 작성자를 신고할 수 있다.	신고사유, 댓글 ID, 댓글 작성자 ID, 신고회원 ID	"신고 완료됨"	○	

서브 시스템	요구 사항	유형	업무명	처리내용	입력자료	출력자료	수용 여부	비 고
플래너	R300	기능	플래너 생성	<p>여행 플래너를 생성한다. (플래너 생성 시 이름을 설정할 수 있다. 플래너 생성 개수에는 제한이 있다(3 개). 플래너 주소를 외부로 공유할 수 있다. 작성된 플래너는 사이트 내 회원들에게 자동적으로 공유된다. 개인만, 혹은 해당 플래너 참여자만 조회가 가능하도록 공개범위를 설정할 수 있다.)</p> <p>* 플래너 생성과 동시에 <b>로드맵, 여행루트, 일정표, 체크리스트</b> 모듈이 자동 생성된다 ** 플래너 초기 생성시 플래너 주인장이 참여자를 설정했을때, 주인장을 제외한 나머지 참여자들에게는 플래너 초대장이 날아간다. 참여자들 입장에서 플래너가 바로 생성되고 열리는 것이 아니라, 받은 초대장에 수락을 해야 플래너를 열고 본격적으로 참여할 수 있게 된다.</p>	회원 ID, 플래너명, 플래너 ID, 일정표 ID, 여행루트 ID, 인원수, 여행타입, 출발일자, 종료일자, 참여자 ID 목록, 공개범위(디폴트는 공개임/비공개로 설정할 수 있음), 이미지(플래너 썸네일용)	플래너명, 출발일자, 종료일자, 여행기간, 참여자 ID, 이미지, "생성되었음"	○	
	R301	기능	플래너 수정	<p>생성된 플래너의 플래너명, 인원수, 여행타입, 출발일자, 종료일자를, 참여자 목록, 공개범위, 이미지를 수정할 수 있다.</p>	회원 ID, 플래너 ID, 수정할 플래너 정보(플래너명, 인원수, 여행타입, 출발일자, 종료일자, 참여자 ID, 공개범위, 이미지)	수정된 플래너(플래너명, 출발일자, 종료일자, 여행기간, 참여자 ID, 이미지, 등)	○	
	R302	기능	플래너 삭제	<p>생성된 플래너를 삭제할 수 있다. 플래너 삭제의 권한은 플래너 주인장에게만 주어져며, 일반 멤버(참여자)는 플래너를 삭제할 수 없다. (플래너 삭제시 해당 플래너의 하위 서비스인 여행루트, 일정표, 예산, 체크리스트 모듈 동시 삭제)</p>	회원 ID, 플래너 ID	플래너 삭제 여부	○	
	R303	기능	플래너 로드맵	<p>여행준비 진행 상황을 한눈에 알 수 있도록 로드맵 형태로 제공한다. (화면 상단에 위치하여 진행 과정을 간략히 노출시키고 마우스 오버 시 로드맵이 내려온다.)</p>	회원 ID, 플래너 ID	플래너명, 여행 날짜, 남은 날짜(D-DAY), 참여자 닉네임, 참여자 ID, 전체 진행률(%로 표현), 여행루트 작성 여부, 일정표 작성 여부, 예산 작성 여부, 체크리스트 달성도, 가계부 작성 여부 * 각 단계별 작성 여부에 따라 색이 변한다 - 2 가지 색(작성/작성안함))	○	

서브 시스템	요구 사항	유형	업무명	처리내용	입력자료	출력자료	수용 여부	비 고
플래너	R304	기능	플래너 진행단계별 알림	여행까지 남은 일수와 진행률을 고려하여 앞으로 해야하는 단계를 알려준다.	회원 ID, 플래너 ID, 현재날짜	남은날짜, 남은 단계들, 진행률(%)	○	
	R305	기능	플래너 가져오기	플래너(일정표, 여행루트) 공유 게시판에 게시된 타인의 일정표 중 원하는 일정표를 가져올 수 있다.	구매할 플래너 ID, 회원 ID, 플래너 ID	복사된 플래너, 플래너 가져오기 성공 여부	○	
	R306	기능	플래너 참여자(멤버) 초대	플래너 주인장은 플래너를 공유하고 함께 작성할 멤버(참여자)를 초대할 수 있다. 플래너 참여자(멤버) 초대의 권한은 플래너 주인장에게만 주어지며, 일반 멤버(참여자)는 플래너에 다른 참여자를 초대할 수 없다. 참여 인원의 수는 플래너 주인장을 제외하고 최대 8명으로 제한한다.	회원 ID, 플래너 ID, 초대할 회원 ID, 초대하는 대상(회원)에게 보내질 초대 문구	초대하는 회원에게 초대장이 전송됨(초대문구, 플래너명, 초대장을 보낸 회원 ID)	○	
	R307	기능	플래너 초대 수락	초대장을 받은 회원은 초대를 수락할지, 거절할지 선택할 수 있다. 초대 수락시 나의 플래너 목록에 해당 플래너가 자동으로 생성(공유)되며 참여자(일반 멤버) 자격으로 접근 및 수정이 가능하다. 플래너 삭제는 불가능하다. 초대 거절시 초대당한 회원에게는 특별한 변화가 일어나지 않으며, 해당 초대장을 전송한 회원에게 초대가 거절되었다는 알림이 전송된다.	초대에 응하는 회원 ID, 플래너 ID, 초대장 전송한 회원 ID	초대 수락 여부, 수락시:해당 플래너가 공유됨	○	
	R308	기능	플래너 탈퇴	플래너 주인장을 제외한 참여자(일반 멤버)는 플래너 탈퇴가 가능하다.	회원 ID, 플래너 ID	플래너 접근권한이 사라짐	○	
	R309	기능	플래너 참여자(멤버) 강제퇴장	플래너 주인장은 참여자(일반 멤버)를 강제퇴장시킬 수 있다.	강제퇴장 시킬 회원 ID, 플래너 ID	대상 회원은 플래너에서 강퇴되고 접근권한이 사라짐	○	
	R310	기능	플래너 참여자 채팅	플래너를 공유하는 회원(참여자)들만 접근 가능한 채팅방을 개설할 수 있다. 참여자들은 실시간으로 채팅이 가능하다.	플래너 ID, 참여자 ID, 채팅방 ID	채팅방 생성	○	

서브 시스템	요구 사항	유형	업무명	처리내용	입력자료	출력자료	수용 여부	비 고
플래너 (일정표)	R320	기능	일정표 작성	<p>일정표는 하루를 한 시간 단위로 나누어 다이어리처럼 각 칸에 자유롭게 내용을 적을 수 있다. 한 칸에 일정과 예산을 각각 기재할 수 있다. 작성되는 일정은 카테고리(숙소, 식당, 명소, 이동수단)별로 나누어 설정할 수 있다. 일(하루) 단위의 마지막 칸은 목을 숙소를 작성할 수 있다. 일별로 예상 경비를 확인할 수 있다.</p> <p>(일정표 수정 및 초기화 포함)</p> <p>일정표의 하루는 06시부터 24시까지 한 칸씩, 00시부터 06시까지 한칸, 숙소 적는 한 칸, 하루치 예산 한 칸으로 구성되고 주 단위로 행이 바뀐다.</p> <p>일정표에 적은 예산은 자동 합산하여 하루의 마지막 칸에 하루치 예산을 출력한다.</p> <p><b>예산 계산</b> : 예산은 크게 항공/숙박/이동경비/식비/관광상품/쇼핑/기타로 나누어 일정표에서 설정된 항목별로 자동 계산된다. 기준 외화 등록시 예산은 환율이 자동 적용된 금액을 같이 표기한다.</p>	회원 ID, 플래너 ID, 일정표 ID, 날짜, 시간, 일정, 일정 카테고리(숙소, 식당, 명소, 이동수단), 예산, 예산항목	데이터가 입력된 일정표	○	
	R321	기능	예산 상세조회	<p>간략하게 표시된 예산 정보(화면 영역)를 클릭하면 예산 카테고리별 상세 항목(예약정보, 예약별 금액 등)을 조회할 수 있다.</p>	회원 ID, 플래너 ID	예산 상세 정보(카테고리 단위로 보여준다. 항공/숙박/이동경비/식비/관광상품/쇼핑/기타)	○	
플래너 (여행루트)	R330	기능	여행루트 작성	<p>여행루트를 작성한다. 오른쪽 화면의 지도에서 도시를 선택하면 왼쪽 화면의 도시목록에 도시가 추가된다. 도시가 두개 이상 선택되면 지도 위에 도시간 선이 이어져 이동경로를 한눈에 파악할 수 있다. 여행루트는 저장 가능하고 후에 재방문 시 저장한 루트를 보여준다. 저장한 내용은 수정이 자유롭다.</p> <p>출입국 날짜를 수정할 수 있다.</p>	회원 ID, 플래너 ID, 여행지(MULTI), 여행지별 체류기간, 여행지간 이동수단	여행루트 작성 페이지(좌:도시 목록, 우:지도)	○	
	R331	기능	도시 선택	<p>지도에서 도시를 클릭하면 그 도시의 간략한 정보(도시 이름, 국가 이름, 도시 설명, 도시 검색 링크, 도시 이미지)를 담은 정보를 보여준다.</p>	(지도의)도시 클릭	도시 이름, 국가 이름, 도시 설명, 도시 검색 링크, 도시 이미지	○	
	R332	기능	도시별 체류기간 설정	<p>도시 선택 시 무박부터 n박까지 체류기간을 설정할 수 있다. 체류기간 설정시 자동으로 날짜가 계산되어 언제부터 언제까지 묵는지 보여준다.</p>	체류시작일, 체류기간	체류기간이 설정된 도시목록	○	

서브 시스템	요구 사항	유형	업무명	처리내용	입력자료	출력자료	수용 여부	비고
	R333	기능	체류기간별 코스 추천	사람들이 주로 선택한 체류기간을 보여주며 각 체류기간 별로 추천코스를 제공한다.	체류기간 클릭	추천코스	○	
	R334	기능	도시별 버킷리스트 체크	도시 선택 시 그 도시의 명소, 쇼팡지, 식당, 관광상품을 추천해주는 페이지가 제공된다. 추천 목록중 0 개 혹은 다중 선택하여 버킷리스트를 만들 수 있다.	목록(버킷리스트) 선택(Multi)	선택된 버킷리스트 목록	○	
	R335	기능	도시 삭제	도시목록에서 선택한 도시를 삭제한다.	도시 삭제 아이콘 클릭	수정된 도시목록		
	R336	기능	도시목록 순서 변경	도시 목록의 순서를 변경한다.	도시 드래그 앤 드랍	수정된 도시목록	○	
	R337	기능	도시 검색	지도에서 검색을 통해 도시를 조회할 수 있다.	도시명(검색 키워드)	지도에 도시 표시(도시 이름, 국가 이름, 도시 설명, 도시 검색 링크, 도시 이미지)	○	
	R338	비기능	도시 추천	사람들이 많이 선택한 도시를 지도위에 기본적으로 표시해준다.			○	
	R339	기능	도시간 이동수단 선택	도시 간의 이동 수단을 설정할 수 있다. (기차/항공/버스/페리/기타) 도시간 이동수단 설정 시 다른 회원들이 최근에 예약한 수단들의 최신 정보가 제공된다. 사람들이 주로 선택한 이동 수단을 표시하고, 예약 버튼을 누르면 교통편 예약이 가능한 사이트로 이동한다.	이동수단, 출발도시, 도착도시	도시간 이동수단이 등록된 도시목록	○	
	R340	기능	여행루트 공유	저장한 여행루트는 사이트 내의 질문(루트) 게시판에 게시하여 타 회원과 공유할 수 있다. (저장한 여행루트는 사이트의 '최신 작성 플래너 페이지'에 노출되어 자동적으로 다른 회원이 볼 수 있다.)	여행루트 ID, 게시물 ID, 게시물 제목, 게시물 내용, 회원 ID	질문(루트) 게시판 게시글(여행루트, 게시물 제목, 내용, 회원 닉네임)	○	
플래너 (체크리스트)	R350	기능	체크리스트 확인	여행 가기 전에 기본적으로 챙겨야 하는 항목을 보여준다. (여행자보험/환전/준비물-상비약,의류 등)	회원 ID, 플래너 ID(체크리스트 ID)	체크리스트	○	
	R351	기능	체크리스트 항목 체크	체크리스트의 항목 중 준비를 마친 항목에 체크할 수 있다. 항목 체크시 변동사항은 자동 저장된다.	항목 체크	체크리스트	○	
	R352	기능	체크리스트 항목 편집	체크리스트의 기존 제공되는 항목 이외에 자신이 원하는 항목을 추가/삭제하여 목록을 편집할 수 있다. 기존 제공 항목 외 추가 항목의 갯수는 50 개로 한정된다.	새로운 항목 이름	새로운 항목이 추가된 체크리스트	○	

서브 시스템	요구 사항	유형	업무명	처리내용	입력자료	출력자료	수용 여부	비고
플래너 (부가기능)	R360	기능	메모 작성	플래너 페이지 내에서 포스트잇 형식의 메모를 작성해 자유롭게 위치시키고 이동시킬 수 있다. 메모의 색상을 여러 가지로 바꿀 수 있다.	메모 내용, 페이지 내 메모 위치값	메모	O	
	R361	기능	일기 등록	플래너에 여행하면서 찍은 사진 및 영상을 올릴 수 있다. 수정/삭제가 가능하다. 태그 입력이 가능하다. 페이스북, 인스타그램, 트위터 공유가 가능하다.	회원 ID, 플래너 ID, 일기 제목, 일기 내용, 작성일자	작성된 일기(일기 제목, 내용, 작성일자)	O	
플래너	R370	기능	후기 등록	여행이 끝난 후 사진/영상 파일을 첨부하여 후기 글을 작성할 수 있다. 작성된 후기글은 커뮤니티의 후기 게시판에 공유할 수 있다. 페이스북, 인스타그램, 트위터 공유가 가능하다.			X	
	R371	기능	가계부	가계부를 작성할 수 있다. 한눈에 예산과 비교가 가능하다. 예산과 실제 사용 금액을 비교하여 얼마나 초과했는지, 아꼈는지 보여준다.			X	
	R372	기능	포토북 제작	템플릿을 제공하여 회원이 첨부한 사진들을 틀에 맞춰 배치할 수 있도록 한다. 이미지 편집이 가능하다. (사진 낙서, 채도/명도 조절, 필터 적용)			X	
	R373	기능	포토북 주문	작업이 끝난 포토북은 주문할 수 있다. 주문완료된 포토북은 제작되어 배송된다.			X	
상품조회	R400	기능	항공권 검색	사용자(회원 및 비회원)는 항공권을 검색하고 실시간 항공권 조회결과를 확인할 수 있다.	출발지, 도착지, 출발일자, 도착일자, 좌석등급, 인원수, 항공권 유형(왕복, 편도, 다구간 등)	항공편 리스트(금액, 항공사, 출발시간, 도착시간, 공항, 소요시간 등)	O	
	R401	기능	항공권 상세조회	사용자는 항공권 검색을 통해 조회된 결과들 중 원하는 항공권을 클릭해 항공권을 예약할 수 있는 사이트(항공사 사이트)로 이동할 수 있다.	항공권 클릭	항공사 사이트에서 검색된 항공권 예약 페이지로 이동	O	
	R402	기능	숙박지 검색	사용자(회원 및 비회원)는 숙박지를 검색하고 실시간 숙박지 조회결과를 확인할 수 있다.	여행지(또는 호텔명), 체크인 날짜, 체크아웃 날짜, 객실수, 숙박인원	숙박지 리스트(숙박지 명, 금액, 숙박지 이미지, 평균 평점, 숙박지 간단 정보 등)	O	
	R403	기능	숙박지 상세조회	사용자는 숙박지 검색을 통해 조회된 결과들 중 원하는 숙박지를 클릭해 숙박지를 예약할 수 있는 사이트(호텔스닷컴, 부킹닷컴, 호텔스컴바인, 트립닷컴, 익스피디아, 아고다 등)로 이동할 수 있다.	숙박지 클릭	숙박 예약 사이트에서 검색된 예약 페이지로 이동	O	



서브 시스템	요구 사항	유형	업무명	처리내용	입력자료	출력자료	수용 여부	비고
상품조회	R404	기능	관광상품 조회	사용자는 관광상품(가이드 투어, 티켓, 액티비티 등)을 카테고리별로 검색하고 조회결과를 확인할 수 있다.	여행지, 관광상품 형태	관광상품 리스트(관광상품명, 간략한 소개, 관광상품 제공사, 소요시간, 금액, 평균평점 등)	○	
	R405	기능	관광상품 상세조회	사용자는 관광상품 검색을 통해 조회된 결과들 중 원하는 관광상품을 클릭해 상세 정보를 조회할 수 있다. 관광상품의 예약은 상세조회 페이지에서 날짜와 인원수를 입력해 진행하도록 한다.	관광상품 클릭	관광상품의 상세정보(관광상품명, 금액, 가이드 소개, 리뷰 리스트, 관광상품 코스, 상세설명, 주의사항, 취소 및 환불규정, 후기사진 등)	○	
	R406	기능	기차편 검색	사용자(회원 및 비회원)는 도시별 이동을 위한 기차편을 검색하고 실시간 기차편 조회결과를 확인할 수 있다.	출발지, 도착지, 출발일자, 도착일자, 좌석등급, 인원수 등	기차편 리스트(금액, 기차회사, 출발시간, 도착시간, 철도역, 소요시간 등)	○	
	R407	기능	기차편 조회 및 예약	사용자는 기차편 검색을 통해 조회된 결과들 중 원하는 기차편을 클릭해 기차편을 예약할 수 있는 사이트로 이동할 수 있다.	기차편 클릭	기차회사 사이트에서 검색된 기차편 예약 페이지로 이동	○	
	R408	기능	버스 검색	사용자(회원 및 비회원)는 도시별 이동을 위한 버스를 검색하고 실시간 버스 조회결과를 확인할 수 있다.	출발지, 도착지, 출발일자, 도착일자, 좌석등급, 인원수 등	버스 리스트(금액, 버스회사, 출발시간, 도착시간, 버스역, 소요시간 등)	○	
	R409	기능	버스 조회 및 예약	사용자는 버스 검색을 통해 조회된 결과들 중 원하는 버스를 클릭해 예약할 수 있는 사이트로 이동할 수 있다.	버스편 클릭	버스회사 사이트에서 검색된 버스 예약 페이지로 이동	○	
여행정보 조회	R500	기능	실시간 환율정보 조회	실시간 환율정보를 조회할 수 있다.	환율정보 카테고리 클릭	실시간 환율정보(통화, 환율, 환율적용 원화)	○	
	R501	기능	환율 계산	환전하고자 하는 통화 선택 후 금액을 입력하면 실시간 환율이 적용된 원화를 확인할 수 있다.	통화, 환율	통화, 환율, 원화	○	
	R502	기능	위험지역 정보 조회	국가별 위험지역 경보 수준을 조회할 수 있다. 국가 혹은 도시 선택시 경보 수준은 등급에 따라 색상으로 표시된다.	위험지역정보 카테고리 클릭	지도(국가별 위험지역 경보 수준이 색상으로 표시됨)	○	

서브 시스템	요구 사항	유형	업무명	처리내용	입력자료	출력자료	수용 여부	비 고
	R503	기능	세계 날씨 조회	접속자의 위치정보를 이용해 현 위치의 날씨정보를 먼저 제공하고, 전세계의 날씨 정보를 조회할 수 있다. 국가명 혹은 도시명으로 검색하여 해당 지역의 날씨정보를 확인할 수 있다.	날씨정보 카테고리 클릭, 접속자 위치정보, 국가명(혹은 도시명)	날씨정보	○	
	R504	기능	국가별 에티켓 및 주의사항	국가별 에티켓 및 주의사항 등 특이사항들을 모아둔 게시판을 제공한다. 게시판은 국가별로 카테고리가 나뉘어 조회가 가능하다.	국가별 주의사항 카테고리 클릭, 국가명(카테고리) 선택	국가별 에티켓(및 주의사항, 특이사항), 국가정보	○	
	R505	기능	세계지도 여행동영상 조회	세계지도가 제공되고 지도의 특정 지역(국가 혹은 도시) 클릭시 해당 지역 관련 여행영상이 검색되어 지도 우측에 재생된다. 지도를 확대할 시 동영상 목록이 새롭게 로드된다.	국가명(도시명)	지도, 동영상	○	

## 2.1.2 요구사항 추적표

요구사항 추적표		
요구 식별자	유즈케이스	비고
R100	UC100	
R101	UC101	
R102	UC103	
R103	UC104	
R104	UC102	
R105	UC111	
R106	UC106	
R107	UC107	
R108	UC112	
R109	UC108	
R110	UC105	
R111	UC109	
R112	UC110	
R114	UC113	
R115	UC114	
R116	UC115	
R118	UC116	다녀온여행지통계정보 조회
-	UC117	게시글/댓글 신고목록 조회/처리
R200	UC200 ~ UC206	게시판 분류
R201	UC200	
R202	UC223	
R203	UC202	
R204	UC202	
R206	UC207	내 플래너 올리기
R305, R205	UC208	다른 회원의 플래너 내려받기
R207 ~ R209	UC204	QnA 게시판
R210 ~ R217	UC206	동행 찾기 게시판
R218 ~ R219	UC205	여행후기 게시판
R217	UC209	동행자 채팅
R230	UC211	
R231	UC223	
R232	UC217	
R233	UC218	

요구 식별자	유즈케이스	비고
R234	UC220	
R235	UC222	
R236	UC215	
R237	UC216	
R238	UC212	
R239	UC221	
R240	UC221	
R300	UC300	
R301	UC301	
R302	UC302	
R303	UC305	
R304	UC306	
R305, R205	UC208	다른 회원의 플래너 내려받기
R306	UC308	
R307	UC309	
R308	UC310	
R309	UC311	
R310	UC312	
R113	UC303	
-	UC304	플래너 슬롯 늘리기
-	UC307	여행완료 확정
R320	UC313	
R321	UC314	
R330	UC315	
R331	UC317	
R332	UC318	
R333	UC319	
R334	UC323	
R335	UC321	
R336	UC320	
R337, R338	UC316	
R339	UC322	
R340	UC207	여행 루트 공유
R350, R351	UC324	
R352	UC325	
R360	UC326	
R361	UC327	

요구 식별자	유즈케이스	비고
-	UC328	플래너 상세 조회
R400, R402, R404, R406, R408	UC400	
-	UC401	상품 찜하기
-	UC402	상품 결제
-	UC403	포인트 결제
-	UC404	내 주문/환불 내역 조회
-	UC405	환불 신청
-	UC406	상품 문의하기
-	UC407	내 문의 내역 조회
-	UC408	문의 글 조회/처리
-	UC409	회원결제목록 조회
-	UC410	환불신청 조회
-	UC411	상품환불 처리
R500	UC500	
R501	UC501	
R502	UC502	
R503	UC503	
R504	UC504	
R505	UC505	
R222	UC506	
R220, R221	UC507	



## 2.1.3 Use Case 유형정의

Use Case 유형정의			
식별자	Use Case 명	유형	비고
UC100	개인회원가입	선순위	
UC101	ID 중복체크	후순위	
UC102	관심분야체크	후순위	
UC103	닉네임중복체크	후순위	
UC104	일반로그인	선순위	
UC105	SNS 로그인	후순위	
UC106	아이디찾기	후순위	
UC107	비밀번호찾기	후순위	
UC108	탈퇴신청	후순위	
UC109	본인인증	선순위	
UC110	게시판 댓글 목록조회	선순위	
UC111	회원목록조회	선순위	
UC112	회원정보수정	선순위	
UC113	참여채팅목록 조회	선순위	
UC114	포인트내역 조회	후순위	
UC115	알람내역 조회	선택	
UC116	다녀온여행지통계정보 조회	선순위	
UC117	게시글/댓글 신고목록 조회/처리	선순위	
UC200	실시간 인기글 게시판	선순위	
UC201	자유 게시판	선순위	
UC202	플래너 공유 게시판	선순위	
UC203	정보 공유 게시판	선순위	
UC204	QnA 게시판	선순위	
UC205	여행후기 게시판	선순위	
UC206	동행 찾기 게시판	선순위	
UC207	내 플래너 올리기	선순위	
UC208	다른 회원의 플래너 내려받기	선순위	
UC209	동행자 채팅	선순위	
UC211	글 조회	선순위	
UC212	게시글 검색	선순위	
UC213	태그 검색	후순위	
UC214	글 작성/수정/삭제	선순위	

식별자	Use Case 명	유형	비고
UC215	태그 추가	후순위	
UC216	이미지 태그 추가	선택	
UC217	댓글 작성/수정/삭제	선순위	
UC218	대댓글 작성/수정/삭제	선순위	
UC219	댓글/대댓글 알림	선순위	
UC220	게시글/댓글 추천	선순위	
UC221	게시글/댓글 신고	선순위	
UC222	게시글 북마크	선순위	
UC223	공지사항 등록	선순위	
UC300	플래너 생성	선순위	
UC301	플래너 수정	후순위	
UC302	플래너 삭제	선순위	
UC303	플래너 목록 조회	선순위	
UC304	플래너 슬롯 늘리기	후순위	
UC305	플래너 로드맵 보기	선순위	
UC306	플래너 진행단계별 알림	선순위	
UC307	여행완료 확정	후순위	
UC308	플래너 참여자 초대	선순위	
UC309	플래너 초대 수락	후순위	
UC310	플래너 탈퇴	후순위	
UC311	플래너 참여자 강제퇴장	후순위	
UC312	플래너 참여자 채팅참여	선순위	
UC313	일정표 작성	선순위	
UC314	예산 상세 조회	선순위	
UC315	여행 루트 작성	선순위	
UC316	도시 검색	선순위	
UC317	도시 선택	선순위	
UC318	도시별 체류기간 설정	선순위	
UC319	체류기간별 추천코스 조회	후순위	
UC320	도시목록 순서 변경	선순위	
UC321	도시 삭제	선순위	
UC322	도시 간 이동수단 선택	선순위	
UC323	도시별 버킷리스트 체크	후순위	
UC324	체크리스트 확인 및 항목 체크	선순위	
UC325	체크리스트 항목 편집	선순위	



식별자	Use Case 명	유형	비고
UC326	메모 작성	후순위	
UC327	일기 작성	후순위	
UC328	플래너 상세 조회	선순위	
UC400	상품조회	선순위	
UC401	상품 찜하기	선택	
UC402	상품 결제	선순위	
UC403	포인트 결제	선택	
UC404	내 주문/환불 내역 조회	후순위	
UC405	환불 신청	후순위	
UC406	상품 문의하기	후순위	
UC407	내 문의 내역 조회	선순위	
UC408	문의 글 조회/처리	선순위	
UC409	회원결제목록 조회	선순위	
UC410	환불신청 조회	선순위	
UC411	상품환불 처리	후순위	
UC500	환율 정보 조회	선택	
UC501	실시간 환율 계산	선택	
UC502	위험 지역 조회	선택	
UC503	날씨 정보 조회	선택	
UC504	국가별 에티켓 및 주의사항 조회	선택	
UC505	도시별 유튜브영상 표시	선택	
UC506	이미지 등록시 이미지의 정보찾기	선택	
UC507	여행지 무한클릭으로 추천받기	선택	



## 2.1.4 Use Case Diagram

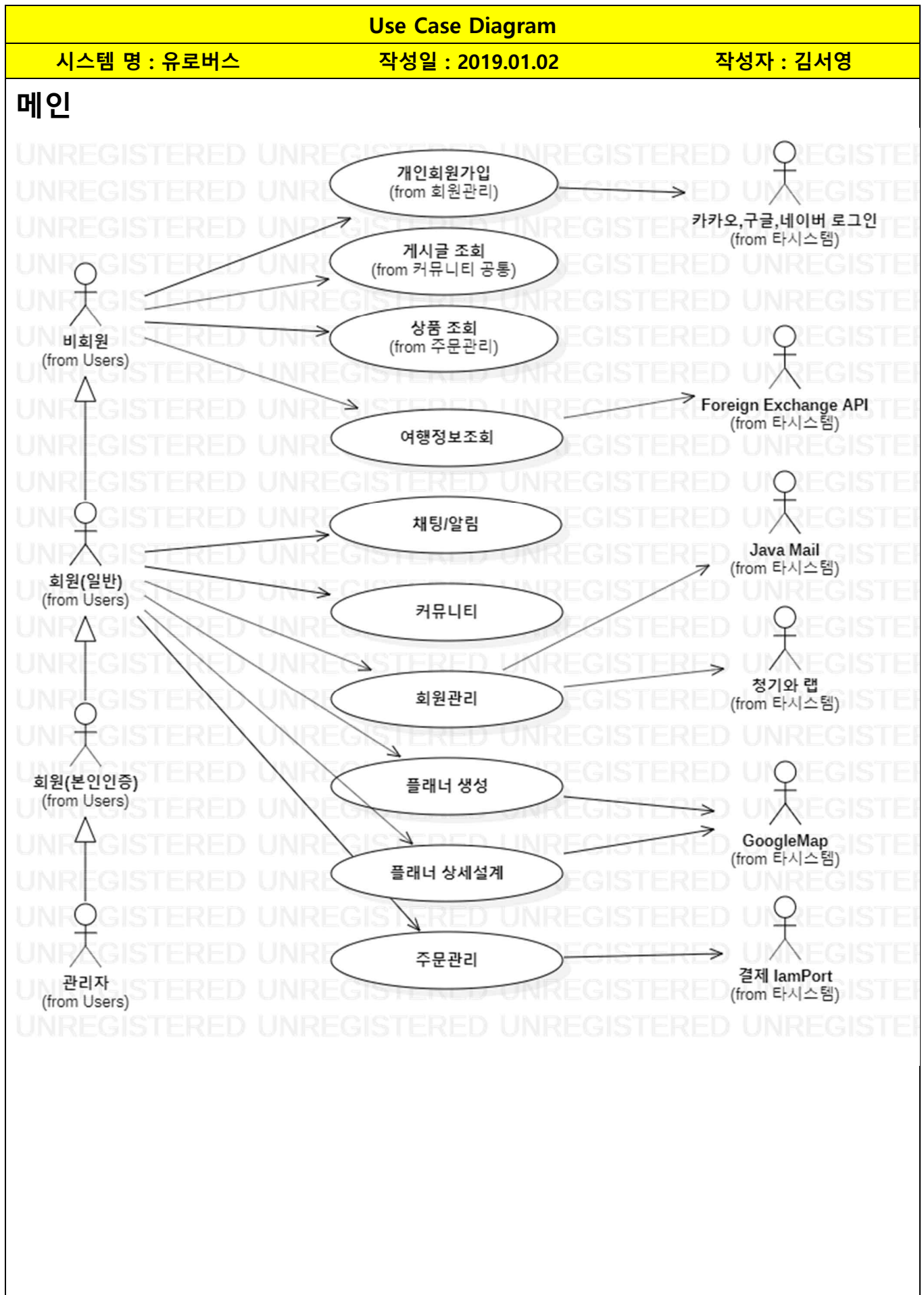

## Use Case Diagram

시스템 명 : 유로버스

작성일 : 2019.01.02

작성자 : 김서영

### 회원관리

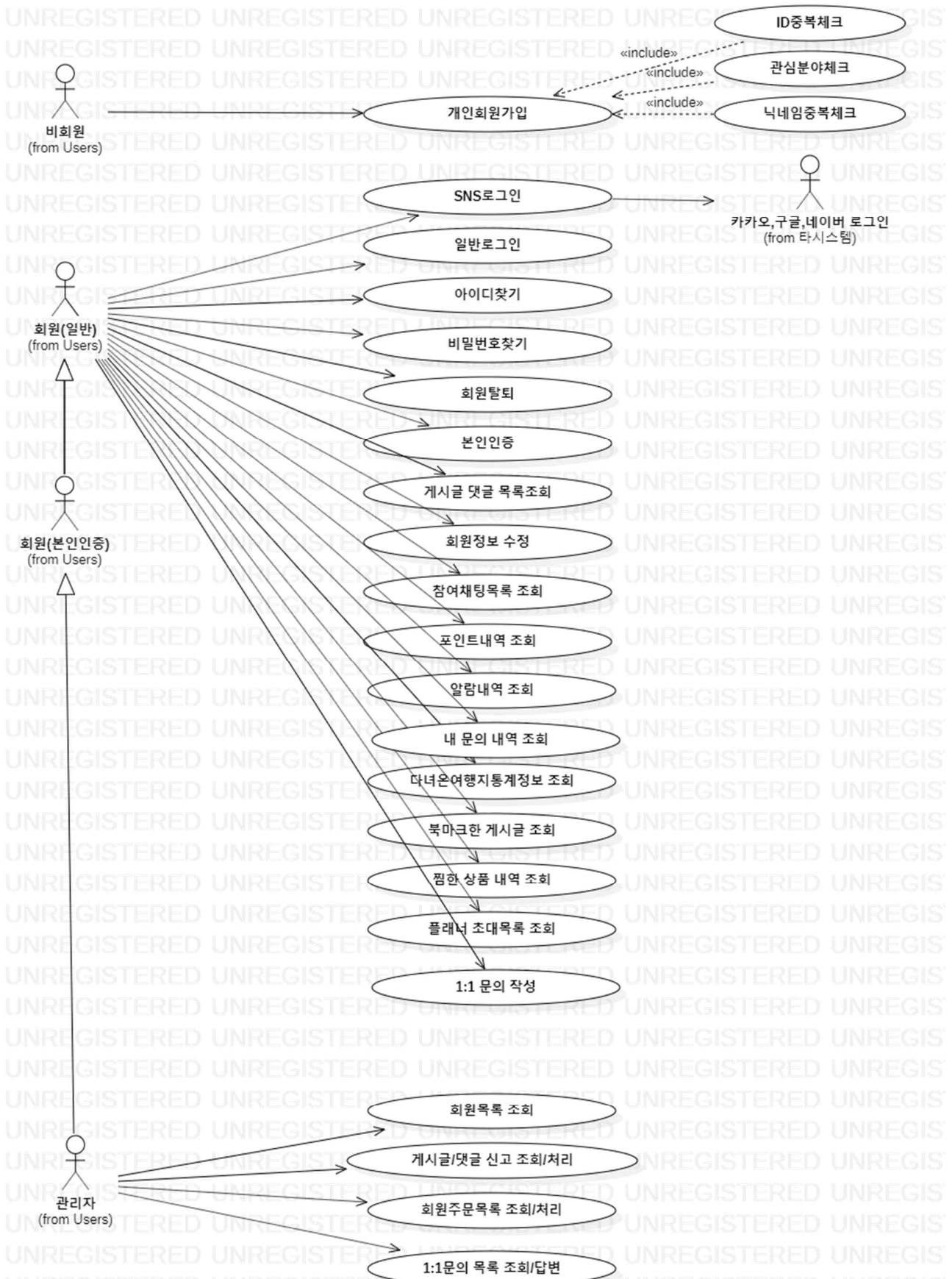

## Use Case Diagram

시스템 명 : 유로버스

작성일 : 2019.01.02

작성자 : 김서영

## 플래너 생성

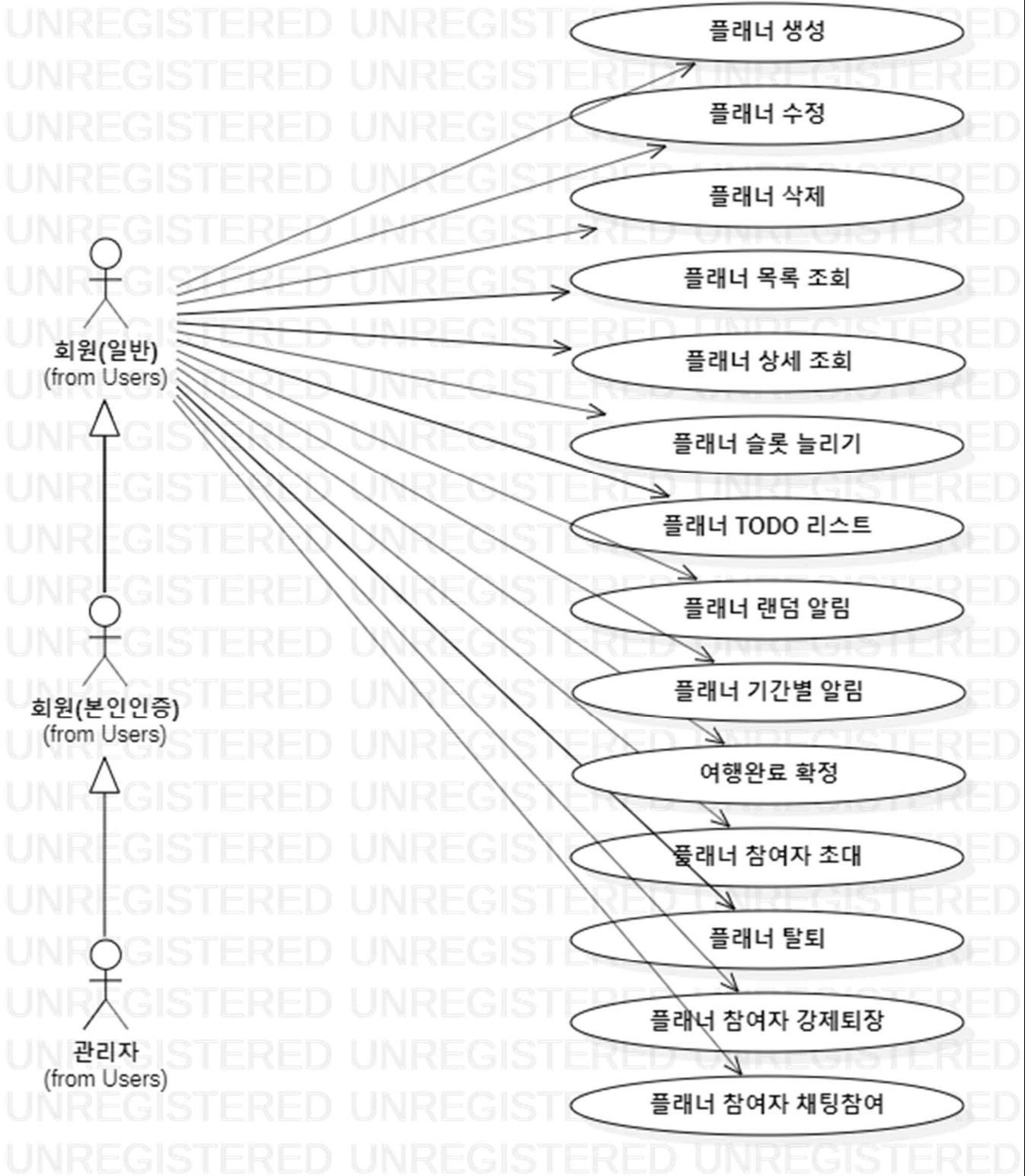

## Use Case Diagram

시스템 명 : 유로버스

작성일 : 2019.01.02

작성자 : 김서영

## 플래너 상세설계

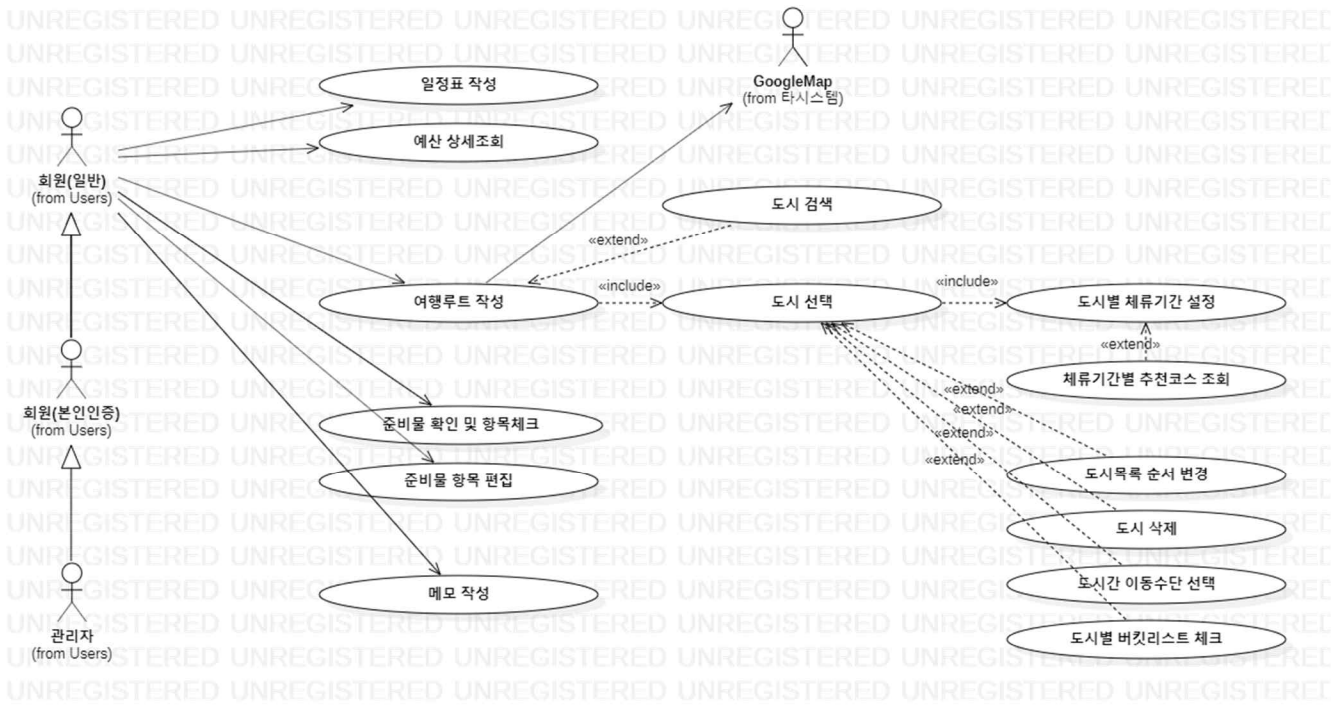

## Use Case Diagram

시스템 명 : 유로버스

작성일 : 2019.01.02

작성자 : 김서영

## 커뮤니티 게시판 분류

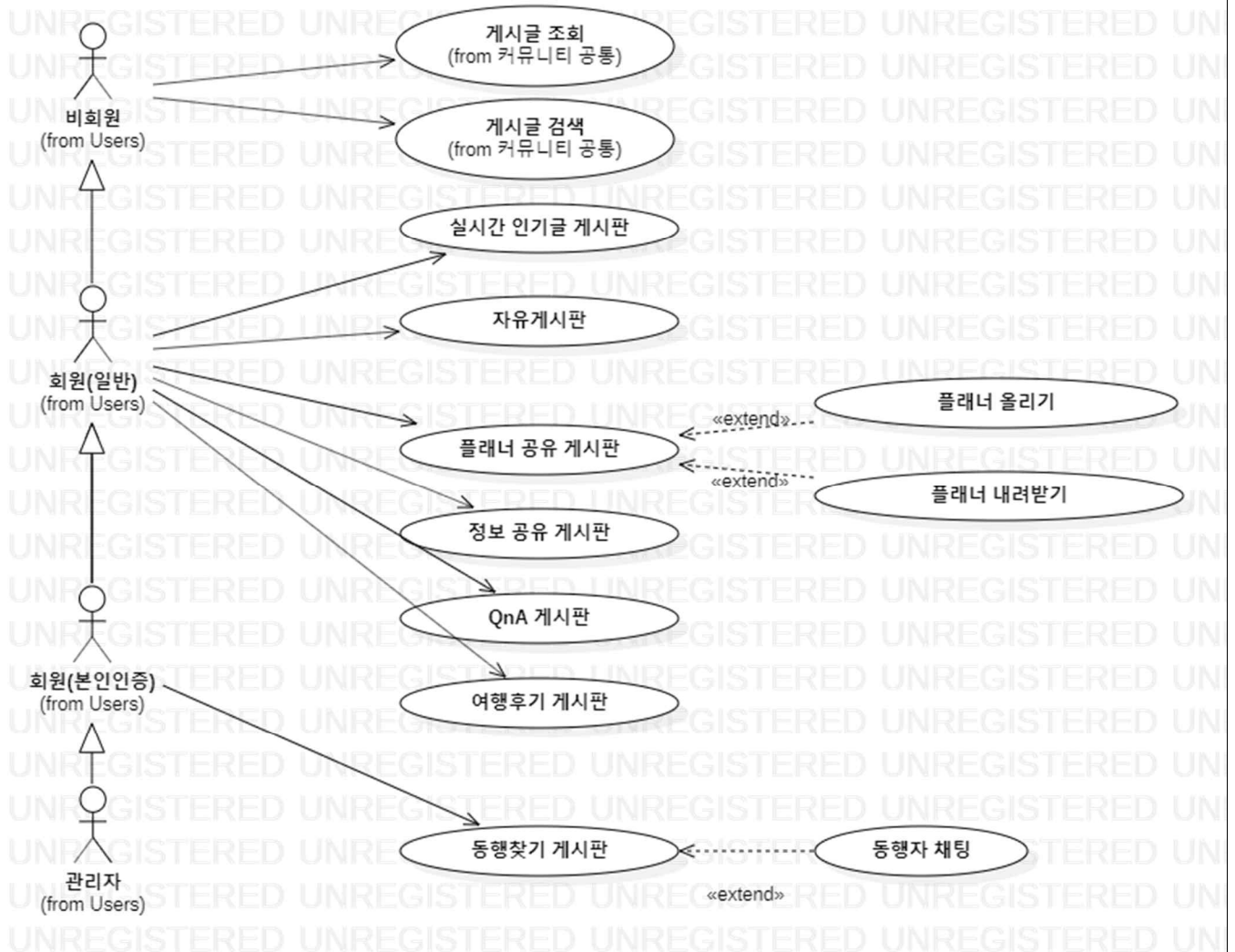

## Use Case Diagram

시스템 명 : 유로버스

작성일 : 2019.01.02

작성자 : 김서영

## 커뮤니티 공통

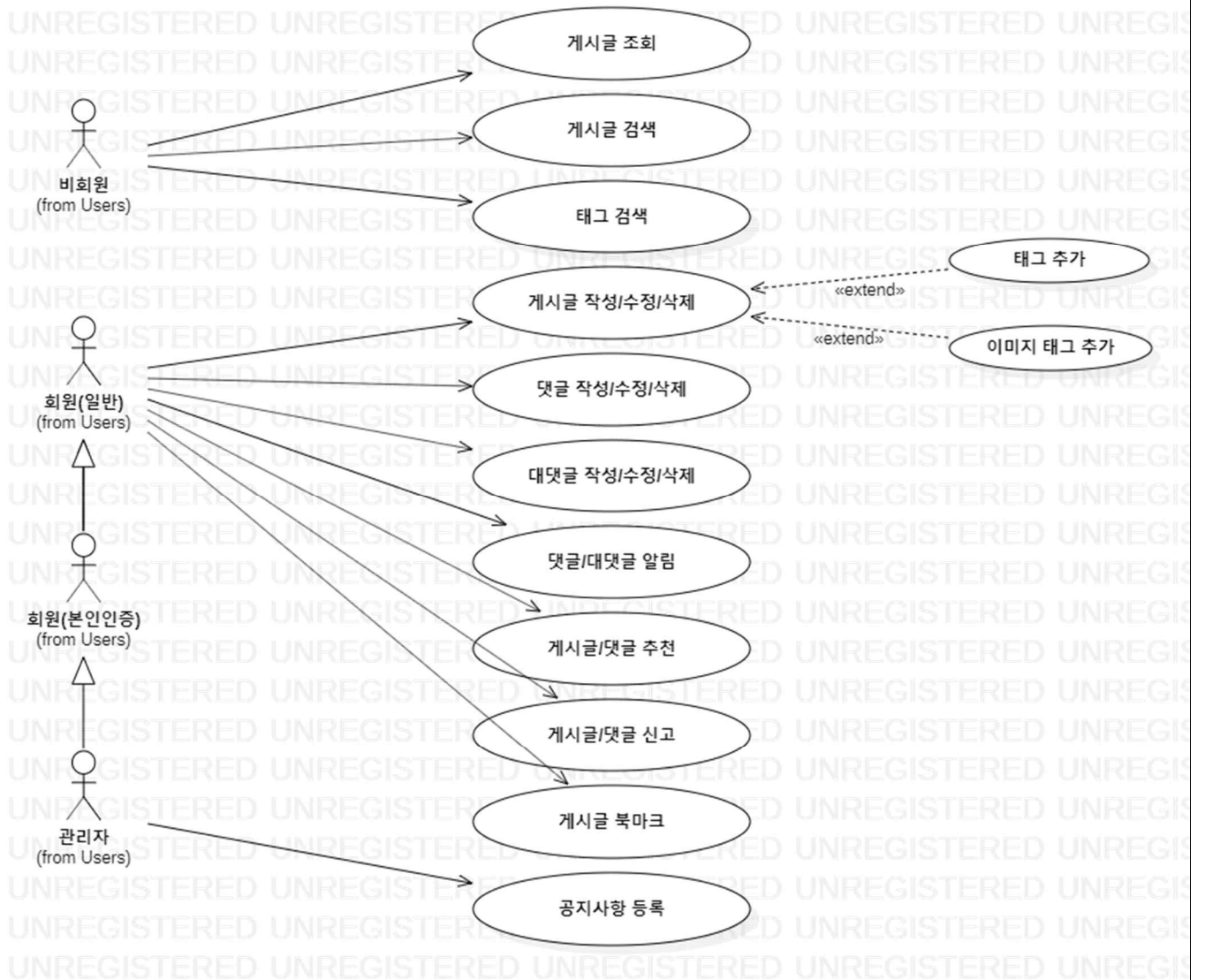



## Use Case Diagram

시스템 명 : 유로버스

작성일 : 2019.01.02

작성자 : 김서영

## 주문관리

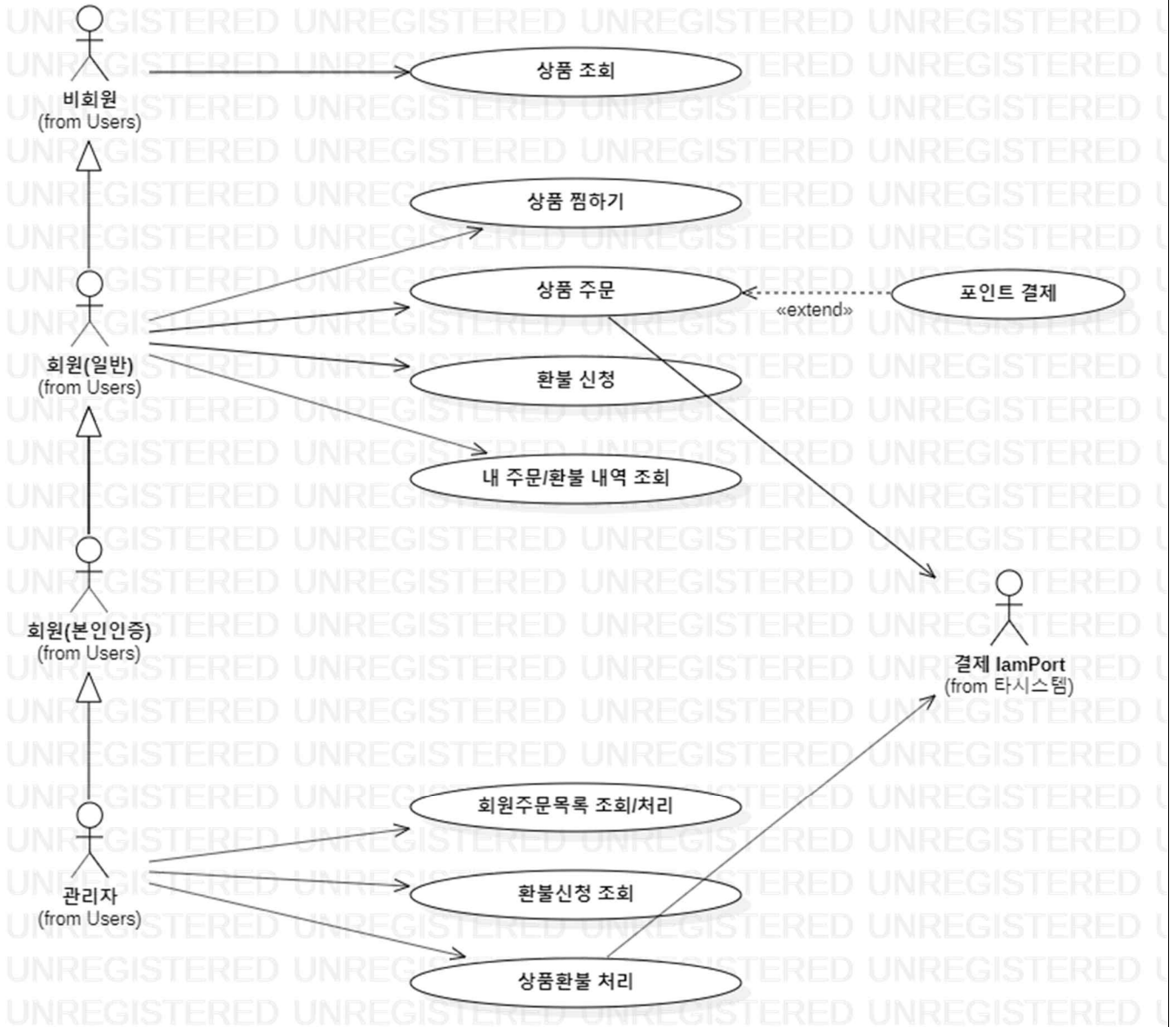

## Use Case Diagram

시스템 명 : 유로버스

작성일 : 2019.01.02

작성자 : 김서영

## 여행정보조회

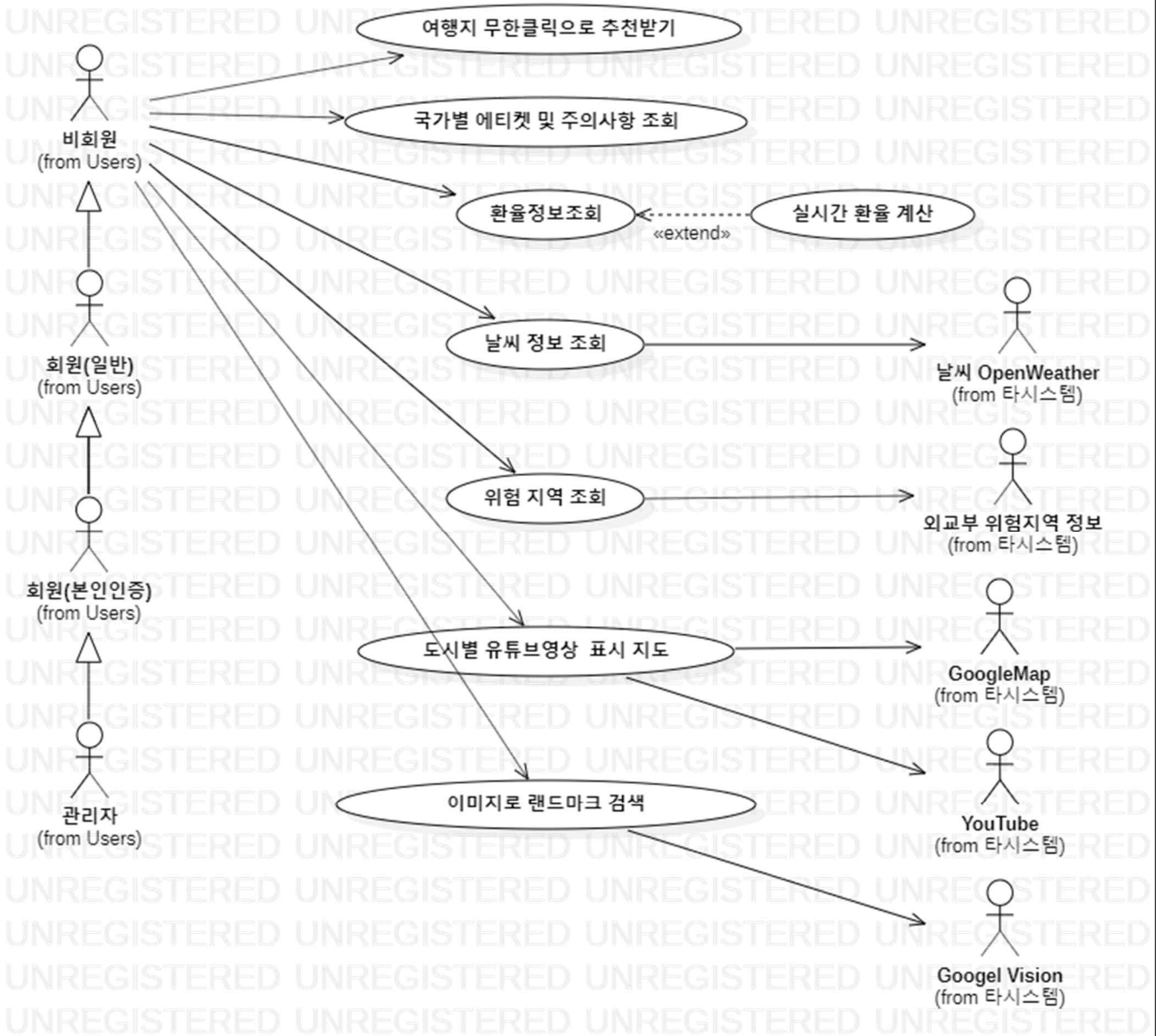

## 2.1.5 Use Case 정의서

USE CASE DESCRIPTION					
USE CASE 명	개인회원가입	작성일	2020.01.02	작성자	이승환
		ACTOR 명	비회원		
■ 목적					
■ 선행조건					
■ 완료조건	가입할 아이디와 닉네임이 기존에 등록된 아이디, 닉네임과 중복되어선 안 된다. 필수입력사항이 모두 작성되어야 가입이 가능하다.				
■ 설명	<p>홈페이지에서 제공하는 양식에 따라 필수 입력사항과 선택 입력사항을 입력하여 아이디와 닉네임의 중복체크를 마친 후 가입할 수 있다.</p> <p>[필수 입력사항] 이름, 회원 ID, 비밀번호, 비밀번호확인, 이메일, 닉네임</p> <p>[선택 입력사항] 성별, 생년월일, 주소, 핸드폰 번호, 가고 싶은 여행도시(5 개 선택: 파리, 런던, 뮌헨, 로마 등), 여행 스타일(3 개 선택: 먹방투어, 성지순례, 배낭여행 등)</p>				
■ 유형	필수				
■ 흐름					
번호	Actor	System			
M01	회원가입을 요청한다.				
M02		회원가입 양식을 출력한다.			
M03	아이디를 입력하고 중복체크를 요청한다.				
M04		아이디가 중복인 경우(E01)			
M05		아이디의 사용 가능 여부를 출력한다.			
M06	닉네임을 입력하고 중복체크를 요청한다.				
M07		닉네임이 중복인 경우(E02)			
M08		닉네임 사용 가능 여부를 출력한다.			
M09	필수 입력사항을 기입 후 선택 입력사항을 기입하고 가입 버튼을 누른다.				
M10		필수 입력사항이 입력되지 않은 경우(E03)			
M11		회원가입이 완료되었음을 알린다.			
E01		아이디가 중복임을 알린다.			
E02		닉네임이 중복임을 알린다.			
E03		필수 입력사항이 입력되지 않았음을 알린다.			

USE CASE DESCRIPTION					
USE CASE 명	본인인증	작성일	2020.01.02	작성자	이승환
		ACTOR 명	회원(일반)		
■ 목적					
	회원(일반)은 SMS 본인인증 절차를 거쳐 본인인증이 필요한 서비스를 이용할 수 있다.				
■ 선행조건					
	로그인이 되어 있어야 한다.				
■ 완료조건					
	휴대폰으로 발송한 인증번호를 정확하게 입력한다.				
■ 설명					
	<p>개인 정보(이름, 주민 번호 7 자리, 통신사, 휴대폰 번호)를 입력한 뒤 인증번호를 요청한다. 휴대폰으로 받은 인증번호를 입력하여 인증번호가 일치하면 본인인증이 완료된다.</p> <p>* 정기와랩 본인인증 시스템을 이용한다.</p>				
■ 유형					
	필수				
■ 흐름					
번호	Actor	System			
M01	본인인증 기능을 요청한다.				
M02		본인인증을 위한 개인정보 입력화면을 출력한다.			
M03	개인정보를 입력한 후 인증번호를 요청한다.				
M04		인증번호를 전송한다.			
M05	전송받은 인증번호를 입력한 후 본인인증 확인을 요청한다.				
M06	[인증번호가 일치하지 않을 경우](E01)				
M07		인증번호가 일치할 경우 본인인증 회원으로 등록된 후 본인인증이 완료되었음을 알린다.			
E01		인증번호가 일치하지 않음을 알린다.			

USE CASE DESCRIPTION					
USE CASE 명	카카오톡 PUSH 알림 신청	작성일	2020.01.02	작성자	차소영
		ACTOR 명	회원(본인인증)		
■ 목 적	카카오톡 PUSH 알림을 신청하여 시스템에서 보내는 메시지를 모바일 애플리케이션 카카오톡으로 받아볼 수 있다.				
■ 선행조건	로그인되어 있어야 한다.				
■ 완료조건	카카오톡 PUSH 알림을 신청하였음을 알린다.				
■ 설명	회원은 카카오톡 PUSH 알림을 신청하여 시스템에서 보내는 메시지를 카카오톡으로 받아볼 수 있다.				
■ 유형	필수				
■ 흐름					
번호	Actor	System			
M01	카카오톡 PUSH 알림을 신청한다.				
M02		카카오톡 PUSH 알림을 신청한 회원으로 수정 후 신청이 완료되었음을 알린다.			

USE CASE DESCRIPTION					
USE CASE 명	SNS 로그인	작성일	2020.01.02	작성자	이승환
		ACTOR 명	회원(일반)		
■ 목적	시스템에 SNS 계정으로 로그인을 한다.				
■ 선행조건	로그인이 되어있지 않은 상태여야 한다.				
■ 완료조건	입력한 아이디와 비밀번호가 일치하는 계정이 존재해야 한다.				
■ 설명	<p>회원은 타 시스템의 SNS 계정(Naver, Google, Kakao)을 통해 본 시스템에 로그인 할 수 있다.</p> <p>SNS 로그인을 처음 시도하는 경우, 타 시스템으로부터 아이디, 이름, 메일 주소를 필수 정보로 요청하여 회원이 동의 시에만 SNS 로그인이 가능하다. 생년월일, 성별, 주소, 휴대폰 번호는 선택 정보로 입력 받는다. 동의 시 받아 온 정보로 본 시스템에 회원을 등록한다. 이때, 닉네임은 랜덤으로 자동 부여된다.</p>				
■ 유형	필수				
■ 흐름					
번호	Actor	System			
M01	SNS 로그인 기능을 요청한다.				
M02		SNS 로그인 양식(아이디, 비밀번호)을 출력한다.			
M03	아이디와 비밀번호를 입력한다.				
M04		[SNS 로그인에 실패했을 경우](E01)			
M06		[해당 시스템에서 처음으로 SNS 로그인을 하는 경우](A01)			
M07		해당 회원을 로그인시킨 후 로그인되었음을 알린다.			
A0101		타 시스템에 등록된 아이디, 이름, 메일 주소 이용 동의를 요청한다. 생년월일, 성별, 주소, 휴대폰 번호는 선택사항으로 요청한다.			
A0102	요청에 비동의한다.(E02)				
A0103	요청에 동의한다.				
A0104		이용 요청에 동의한 정보로 회원을 등록한다.			
E01		입력한 사항에 해당하는 회원이 없음을 알린다.			
E02		로그인이 취소되었음을 알린다.			

USE CASE DESCRIPTION					
USE CASE 명	아이디 찾기	작성일	2020.01.02	작성자	이승환
		ACTOR 명	회원(일반)		
■ 목적					
	시스템에 등록되어 있는 회원의 아이디를 찾는다				
■ 선행조건					
	본 시스템에 회원가입이 되어 있어야 한다.				
■ 완료조건					
	회원이 입력한 정보가 시스템에 저장되어 있는 정보와 일치해야 한다.				
■ 설명					
	<p>아이디를 찾는 방법으로 회원정보에 등록된 휴대폰 번호로 아이디 찾기, 회원정보에 등록된 메일 주소로 아이디 찾기를 제공한다.</p> <ol style="list-style-type: none"> <li>회원정보에 등록된 휴대폰 번호로 아이디 찾기 [입력 사항] 이름 또는 닉네임, 휴대폰 번호</li> <li>회원정보에 등록된 메일 주소로 아이디 찾기 [입력 사항] 이름 또는 닉네임, 메일 주소</li> </ol> <p>입력한 정보와 일치하는 계정이 있다면 아이디를 앞의 3 글자+별표(*)의 형식으로 출력한다. 아이디 전체를 조회하기 위해서는 회원정보에 등록된 정보(메일/휴대폰 번호)로 인증번호를 요청해야 한다. 발송된 인증번호를 입력하여 일치하면 아이디 전체를 출력한다.</p> <ol style="list-style-type: none"> <li>회원정보에 등록된 휴대폰 번호로 인증하기 [입력 사항] 이름, 휴대폰 번호</li> <li>회원정보에 등록된 메일 주소로 인증하기 [입력 사항] 이름, 메일 주소</li> </ol> <p>*청기와랩 SMS, 구글메일 시스템을 이용한다.</p>				
■ 유형					
	필수				
■ 흐름					
번호	Actor	System			
M01	아이디찾기 기능을 요청한다.				
M02			아이디 찾기 방법 목록을 출력한다.		
M03	"회원정보에 등록된 휴대폰 번호/메일 주소로 아이디 찾기"를 선택한다.				
M04			이름, 휴대폰 번호/메일 주소 입력창을 출력한다.		
M05	이름, 휴대폰 번호/메일 주소를 입력한다.				
M06			입력한 정보와 일치하는 계정이 없는 경우(E01)		
M07			입력한 정보와 일치하는 계정의 아이디를 앞의 3 글자만 출력한다.		
M08			본인인증 방법 목록을 출력한다.		
E01	["회원정보에 등록된 휴대폰 번호/메일 주소로 인증하기"를 요청한다.] (A01)				

A0101		휴대폰 번호/메일 주소 입력창을 출력한다.
A0102	휴대폰 번호/메일 주소를 입력한다.	
A0103		입력한 정보와 해당 계정의 정보가 일치하지 않는 경우(E02)
A0104		휴대폰/메일로 인증번호를 발송한다.
A0105	인증번호를 입력한다.	
A0106		발송한 인증번호와 입력한 인증번호가 일치하지 않는 경우
A0107		아이디 전체를 출력한다.
E01		입력한 정보와 일치하는 계정이 없음을 알린다.
E02		입력한 정보와 일치하지 않음을 알린다.



USE CASE DESCRIPTION					
USE CASE 명	비밀번호 찾기	작성일	2020.01.02	작성자	이승환
		ACTOR 명	회원(일반)		
■ 목적					
	시스템에 등록되어 있는 회원의 비밀번호를 찾는다.				
■ 선행조건					
	본 시스템에 회원가입이 되어 있어야 한다.				
■ 완료조건					
	회원이 입력한 정보가 시스템에 저장되어 있는 정보와 일치해야한다.				
■ 설명					
	<p>비밀번호를 찾는 방법으로 회원정보에 등록된 휴대폰 번호로 비밀번호 찾기, 회원정보에 등록된 메일 주소로 비밀번호 찾기를 제공한다.</p> <ol style="list-style-type: none"> <li>회원정보에 등록된 휴대폰 번호로 비밀번호 찾기 [입력사항] 회원아이디, 이름 또는 닉네임, 휴대폰 번호</li> <li>회원정보에 등록된 이메일 주소로 비밀번호 찾기 [입력사항] 회원아이디, 이름 또는 닉네임, 이메일 주소</li> </ol> <p>입력한 회원아이디와 일치하는 정보가 있다면 휴대폰번호로 비밀번호 찾기/이메일 주소로 비밀번호 찾기를 제공한다. 새로운 비밀번호 설정을 위해서는 회원정보에 등록된 정보(메일/휴대폰 번호)로 인증절차를 거쳐야 한다. 전송받은 인증번호를 입력하여 일치하면 새로운 비밀번호 입력하여 비밀번호를 변경할 수 있다.</p> <p>* 정기와랩 SMS, 구글메일 시스템을 이용한다.</p>				
■ 유형					
	필수				
■ 흐름					
번호	Actor	System			
M01	비밀번호찾기 기능을 요청한다.				
M02			아이디 입력창을 출력한다.		
M03	아이디를 입력한다.				
M04			입력한 아이디와 일치하는 정보가 없는 경우(E01)		
M05			비밀번호 찾기 방법 목록을 출력한다.		
M06	"회원정보에 등록된 휴대폰 번호/메일 주소로 인증하기" 기능을 요청한다.				
M07			이름/닉네임, 휴대폰 번호/메일 주소 입력창을 출력한다.		
M08	이름/닉네임, 휴대폰 번호/메일 주소를 입력한다.				
M09			입력한 정보와 해당 계정의 정보가 일치하지 않는 경우(E02)		
M10			휴대폰/메일로 인증번호를 발송하고 인증번호 입력창을 출력한다.		
M11	인증번호를 입력한다.				
M12			발송한 인증번호와 입력한 인증번호가 일치하지 않는 경우(E03)		



USE CASE DESCRIPTION					
USE CASE 명	회원탈퇴	작성일	2020.01.02	작성자	이승환
		ACTOR 명	회원(일반)		
■ 목적		시스템에서 탈퇴한다.			
■ 선행조건		로그인이 되어 있어야 한다.			
■ 완료조건		회원이 입력한 아이디와 비밀번호가 등록된 정보와 일치해야 한다.			
■ 설명		회원이 탈퇴를 요청하면 탈퇴 요청한 회원의 아이디가 출력되고, 회원은 비밀번호 입력란에 비밀번호를 입력한다. 회원이 입력한 정보(아이디,비밀번호)와 시스템에 등록된 정보가 일치하면 탈퇴를 진행한다.			
■ 유형		필수			
■ 흐름					
번호	Actor	System			
M01	회원탈퇴 기능을 요청한다.				
M02		계정정보 입력 화면(비밀번호)을 출력한다.			
M03	비밀번호를 입력한다.				
M04		비밀번호가 틀린 경우(E01)			
M05		시스템에 등록된 회원의 상태정보를 탈퇴로 수정한다.			
M06		회원탈퇴가 되었음을 알린다.			
E01		비밀번호가 일치하지 않음을 알린다.			

USE CASE DESCRIPTION					
USE CASE 명	회원정보수정	작성일	2020.01.02	작성자	이승환
		ACTOR 명	회원(일반)		
■ 목적					
	회원의 정보를 수정한다.				
■ 선행조건					
	회원 또는 관리자로 로그인되어있어야 한다.				
■ 완료조건					
	회원정보를 수정한 정보로 등록한다.				
■ 설명					
	<p>[입력사항] 이름, 회원 ID, 이메일, 성별, 생년월일, 주소, 가고 싶은 여행도시(5 개 선택: 파리, 런던, 뮌헨, 로마 등), 여행 스타일(3 개 선택: 먹방투어, 성지순례, 배낭여행 등)</p> <p>* 닉네임 변경 시 중복 체크를 거쳐야 한다.  * 본인인증이 완료된 회원은 휴대폰 번호를 변경할 시 다시 본인인증을 거쳐야 한다. (본인인증 UC 참조)  * 본인인증을 하지 않은 회원은 휴대폰 번호를 자유롭게 변경할 수 있다.  * 비밀번호 변경 시 현재 비밀번호를 입력하는 절차를 거쳐야 새 비밀번호를 입력할 수 있다.</p>				
■ 유형					
	필수				
■ 흐름					
번호	Actor	System			
M01	회원정보수정 기능을 요청한다.				
M02			기존 회원정보가 입력된 회원정보 입력화면을 출력한다.		
M03	[비밀번호 변경 기능을 요청한다.](A01)				
M04	[닉네임을 입력하고 중복체크를 요청한다.](A02)				
M05	회원정보를 입력한다.				
M06	회원정보 수정을 요청한다.				
M07			수정된 사항을 회원정보에 등록한다.		
M08			회원정보가 변경되었음을 알린다.		
A01			기존 비밀번호 입력화면을 출력한다.		
A0101	기존 비밀번호를 입력한 후 확인을 요청한다.				
A0102			[비밀번호가 불일치하는 경우.](E01)		
A0103			비밀번호가 일치할 경우 새로운 비밀번호 입력화면을 출력한다.		
A0104	새로운 비밀번호를 입력한 후 변경을 요청한다.				
A0105			변경된 비밀번호를 등록한 뒤 비밀번호 변경이 완료되었음을 알린다.		
A02			닉네임 사용 가능 여부를 출력한다.		
A0201			닉네임이 중복인 경우(E02)		
E01			비밀번호가 틀렸음을 알린다.		
E02			닉네임이 중복되었음을 알린다.		

USE CASE DESCRIPTION																																																																	
USE CASE 명	게시글 댓글 목록 조회	작성일	2020.01.02	작성자	이승환																																																												
		ACTOR 명	회원(일반)																																																														
■ 목적	본인이 작성한 게시글과 댓글을 볼 수 있다.																																																																
■ 선행조건	로그인이 되어 있어야 한다.																																																																
■ 완료조건	본인이 작성한 게시글과 댓글의 목록이 출력된다.																																																																
■ 설명	<p>[출력 사항] 작성한 게시글 수, 작성한 댓글 수</p> <p>게시글 목록 : 게시판 이름, 게시글 번호, 게시글 제목(게시글 링크), 게시글 내용(100 자까지), 댓글 수, 닉네임, 게시글 작성 일자, 조회수 댓글 목록 : 닉네임, 댓글 내용, 댓글 작성 일자, 원문 제목, 원문 댓글 수</p>																																																																
■ 유형	필수																																																																
■ 흐름	<table border="1"> <thead> <tr> <th>번호</th> <th>Actor</th> <th>System</th> </tr> </thead> <tbody> <tr> <td>M01</td> <td>게시글/댓글 목록을 요청한다.</td> <td></td> </tr> <tr> <td>M02</td> <td></td> <td>작성한 게시글/댓글이 없는 경우(E01)</td> </tr> <tr> <td>M03</td> <td></td> <td>게시글/댓글 목록을 출력한다.</td> </tr> <tr> <td>M04</td> <td>게시글/댓글을 클릭한다.</td> <td></td> </tr> <tr> <td>M05</td> <td></td> <td>해당 게시글/댓글이 있는 게시글을 출력한다.</td> </tr> <tr> <td>E01</td> <td></td> <td>등록된 게시글 또는 댓글이 없음을 출력한다.</td> </tr> <tr> <td></td> <td></td> <td></td> </tr> <tr> <td></td> <td></td> <td></td> </tr> <tr> <td></td> <td></td> <td></td> </tr> <tr> <td></td> <td></td> <td></td> </tr> <tr> <td></td> <td></td> <td></td> </tr> <tr> <td></td> <td></td> <td></td> </tr> <tr> <td></td> <td></td> <td></td> </tr> <tr> <td></td> <td></td> <td></td> </tr> <tr> <td></td> <td></td> <td></td> </tr> <tr> <td></td> <td></td> <td></td> </tr> <tr> <td></td> <td></td> <td></td> </tr> <tr> <td></td> <td></td> <td></td> </tr> <tr> <td></td> <td></td> <td></td> </tr> </tbody> </table>					번호	Actor	System	M01	게시글/댓글 목록을 요청한다.		M02		작성한 게시글/댓글이 없는 경우(E01)	M03		게시글/댓글 목록을 출력한다.	M04	게시글/댓글을 클릭한다.		M05		해당 게시글/댓글이 있는 게시글을 출력한다.	E01		등록된 게시글 또는 댓글이 없음을 출력한다.																																							
번호	Actor	System																																																															
M01	게시글/댓글 목록을 요청한다.																																																																
M02		작성한 게시글/댓글이 없는 경우(E01)																																																															
M03		게시글/댓글 목록을 출력한다.																																																															
M04	게시글/댓글을 클릭한다.																																																																
M05		해당 게시글/댓글이 있는 게시글을 출력한다.																																																															
E01		등록된 게시글 또는 댓글이 없음을 출력한다.																																																															

USE CASE DESCRIPTION					
USE CASE 명	참여채팅 목록 조회	작성일	2020.01.02	작성자	이승환
		ACTOR 명	회원(일반)		
■ 목적					
자신이 현재 참여중인 채팅목록을 조회할 수 있다.					
■ 선행조건					
로그인 되어 있어야 한다					
■ 완료조건					
참여중인 채팅목록을 출력한다.					
■ 설명					
[출력 사항] 채팅방 이름, 채팅방 입장 인원, 마지막 메시지, 마지막 메시지 입력 시간					
■ 유형					
필수					
■ 흐름					
번호	Actor		System		
M01	참여채팅 목록 조회를 요청한다.				
M02			현재 참여중인 채팅이 없을경우(E01)		
M03			현재 참여중인 채팅 목록을 출력한다.		
M04	채팅방을 선택 후 입장을 요청한다.				
M05			채팅방에 입장한다.		
E01			현재 참여중인 채팅목록이 없음을 출력한다.		

USE CASE DESCRIPTION					
USE CASE 명	포인트 내역 조회	작성일	2020.01.02	작성자	이승환
		ACTOR 명	회원(일반)		
■ 목적					
	자신이 보유하고 있는 포인트와 포인트 사용 내역을 조회할 수 있다.				
■ 선행조건					
	로그인 되어 있어야 한다				
■ 완료조건					
	자신이 보유하고 있는 포인트와 포인트 사용 내역을 출력한다.				
■ 설명					
	[출력 사항] 현재 보유한 포인트, 포인트 사용/적립 날짜, 포인트 사용/적립 내용, 사용/적립한 포인트, 주문번호				
■ 유형					
	필수				
■ 흐름					
번호	Actor	System			
M01	포인트내역 조회를 요청한다.				
M02			포인트 사용/적립한 내역이 없을 경우(E01)		
M03			현재 보유한 포인트와 포인트 내역을 출력한다.		
E01			포인트 사용/적립 내역이 없음을 알린다.		

USE CASE DESCRIPTION					
USE CASE 명	알림내역 조회	작성일	2020.01.02	작성자	이승환
		ACTOR 명	회원(일반)		
■ 목적					
	시스템으로부터 알림 받은 메시지 내역을 조회할 수 있다.				
■ 선행조건					
	회원으로 로그인 되어 있어야 한다.				
■ 완료조건					
	시스템으로부터 알림 받은 메시지 내역을 출력한다.				
■ 설명					
	<p>[출력 사항]</p> <p>총 알림 수, 알림 내역</p> <p>* 알림 내역 :</p> <ol style="list-style-type: none"> <li>1) [작성한 게시글/댓글 내용(30 자까지)]에 댓글이 [댓글/대댓글 수] 달렸습니다, 가장 최신 댓글/대댓글 작성 시간</li> <li>2) [채팅방 이름]에 초대되었습니다, 초대 시간</li> <li>3) [플래너 이름]에 초대되었습니다, 초대 시간</li> <li>4) 플래너 랜덤 알림 메시지, 알림 시간 (플래너 랜덤 알림 UC 참조)</li> </ol>				
■ 유형					
	필수				
■ 흐름					
번호	Actor	System			
M01	알림내역 조회를 요청한다.				
M02		시스템에 출력할 알림 내용이 없을 경우(E01)			
M03		총 알림 수와 알림 내역을 출력한다.			
M04	알림 내역 중 하나를 선택한다.				
M05		해당 게시글/댓글/채팅방/플래너를 출력한다.			
E01		알림 내역이 없음을 알린다.			



USE CASE DESCRIPTION					
USE CASE 명	다녀온 여행지	작성일	2020.01.02	작성자	이승환
	통계정보	ACTOR 명	회원(일반)		
■ 목적					
	회원이 여행을 마친 여행지의 통계를 산출해 보여준다.				
■ 선행조건					
	로그인되어 있어야 하며 "여행 완료" 상태의 플래너가 있어야 한다.				
■ 완료조건					
■ 설명					
	플래너의 상태는 "준비중"과 "여행 완료"로 나뉜다. 회원이 작성한 플래너 중 "여행 완료" 상태인 플래너들의 정보를 토대로 회원이 다녀온 여행지의 통계정보(다녀온 국가/도시, 다녀온 여행횟수, 총 여행일수, 총 사용 예산 등)를 시각적 자료(그래프)로 보기 쉽게 확인할 수 있다.				
■ 유형					
	필수				
■ 흐름					
번호	Actor	System			
M01	다녀온 여행지 통계정보를 요청한다.				
M02			시스템에 출력할 자료가 없을경우(E01)		
M03			다녀온 여행지 통계정보를 출력한다.		
E01			여행통계를 조회할 자료가 없음을 알린다.("여행완료"상태의 플래너가 없음)		

USE CASE DESCRIPTION					
USE CASE 명	북마크 목록 조회 및 편집	작성일	2020.01.02	작성자	이승환
		ACTOR 명	회원(일반)		
■ 목적					
	회원이 북마크한 게시글의 목록을 보여준다. 원하는 게시글은 북마크 게시글 목록에서 삭제할 수 있다.				
■ 선행조건					
	회원으로 로그인되어 있어야 한다.				
■ 완료조건					
	북마크한 게시글 목록을 보여준다.				
■ 설명					
	<p>[출력 사항] 게시판 이름, 게시글 번호, 게시글 제목, 게시글 작성자, 게시글 작성 날짜</p> <p>회원을 게시판의 게시글에 표시된 북마크 아이콘을 클릭하면 해당 게시물이 북마크 목록에 등록되고, 북마크 게시물 목록 조회 메뉴를 통해 북마크한 게시물을 조회할 수 있다. 또한 목록에서 삭제하고자 하는 게시글을 선택하여 북마크 목록에서 삭제할 수 있다.</p>				
■ 유형					
	필수				
■ 흐름					
번호	Actor	System			
M01	북마크 목록 조회를 요청한다.				
M02		북마크 목록이 없을 경우(E01)			
M03		북마크 목록을 출력한다.			
M04	[삭제하고자 하는 북마크를 선택한다.](A01)				
M05	열람하고자 하는 북마크를 선택한다.				
M06		해당 게시글을 출력한다.			
M07		[게시글이 삭제된 경우] (E02)			
A01	북마크 삭제기능을 요청한다.				
A0101		해당 북마크를 목록에서 삭제한 후 북마크 목록을 출력한다. (M03)			
E01		북마크한 게시글이 없음을 알린다.			
E02		해당게시물이 삭제되었음을 알린다.			

USE CASE DESCRIPTION					
USE CASE 명	찐한 상품 목록 조회	작성일	2020.01.02	작성자	이승환
		ACTOR 명	회원(일반)		
■ 목적	회원이 찐한 상품을 보여준다.				
■ 선행조건	로그인되어 있어야 한다.				
■ 완료조건	회원이 찐한 상품 목록을 출력한다.				
■ 설명	회원은 상품리스트에 등록된 상품들중 자신이 맘에든 상품을 찐하기 아이콘을 클릭하여 찐을 할 수 있다. [출력 사항] 상품분류(항공/숙소/기차/버스), 상품명, 가격, 선택 옵션				
■ 유형	필수				
■ 흐름					
번호	Actor	System			
M01	찐한 상품 목록 조회를 요청한다.				
M02		찐한 상품이 없을경우(E01)			
M03		찐한 상품 목록을 출력한다.			
M04	상품을 선택하고 삭제를 요청한다.				
M05		찐 목록에서 해당 상품을 삭제한다.			
M06		찐한 상품 목록을 출력한다.			
E01		찐한 상품이 없음을 알린다.			

USE CASE DESCRIPTION					
USE CASE 명	플래너 초대목록 조회	작성일	2020.01.02	작성자	이승환
		ACTOR 명	회원(일반)		
■ 목적					
	플래너에 초대 받은 목록을 조회한다.				
■ 선행조건					
	회원으로 로그인되어 있어야 한다. 초대에 응할 경우 빈 슬롯이 있어야 한다.				
■ 완료조건					
	플래너에 초대 받은 목록을 출력한다.				
■ 설명					
	<p>[출력 사항] 플래너 제목, 썸네일 이미지, 여행 시작 날짜, 종료 날짜, 초대된 회원 ID, 초대 메시지, 수락하기, 거절하기</p> <p>다른 회원으로부터 초대 받은 플래너 목록을 조회할 수 있다. Main Flow 는 해당 초대에 수락하는 경우이고, Alternative Flow 는 거절하는 경우이다.</p>				
■ 유형					
	필수				
■ 흐름					
번호	Actor	System			
M01	플래너 초대목록 조회를 요청한다.				
M02		시스템에 표시할 초대된 플래너 목록이 없을 경우(E01)			
M03		시스템에서 회원이 초대된 플래너 목록을 출력한다.			
M04	초대된 플래너에 수락하기를 요청한다.				
M05	[초대된 플래너에 거절하기를 요청한다.] (A01)				
M06		[빈 슬롯이 없는 경우] (E02)			
M07		해당 플래너에 "플래너 참여자"로 참여시킨다.			
M08		플래너 목록에 해당 플래너가 추가된다.			
M09		플래너 초대 목록에서 해당 초대를 삭제한다.			
M10		플래너 초대 목록을 출력한다.			
E01		초대된 플래너가 없음을 알린다.			
E02		빈 슬롯이 없음을 알린다.			

USE CASE DESCRIPTION					
USE CASE 명	회원목록 조회	작성일	2020.01.02	작성자	이승환
		ACTOR 명	관리자		
■ 목적					
	회원들의 정보를 조회할 수 있다.				
■ 선행조건					
	관리자로 로그인 되어 있어야 한다.				
■ 완료조건					
■ 설명					
	<p>[목록 출력 사항] 회원 ID, 이름, 닉네임, 포인트, 회원가입일자</p> <p>[상세 정보 출력 사항] 이름, 회원 ID, 비밀번호, 비밀번호확인, 이메일, 닉네임, 회원 가입일자, 포인트 성별, 생년월일, 주소, 핸드폰 번호, 가고 싶은 여행도시, 여행 스타일, 회원등급</p> <p>회원이가입된 회원(일반)들의 목록을 출력한다. 회원목록 조회간략정보를 출력하고 회원의 ID를 클릭할 경우 상세정보 페이지를 열람할 수 있다.</p>				
■ 유형					
	필수				
■ 흐름					
번호	Actor	System			
M01	회원목록 조회를 요청한다.				
M02			시스템에 표시할 회원이 없을경우(E01)		
M03			회원이가입된 회원들의 목록을 출력한다.		
E01			조회할 회원이 없음을 알린다.		

USE CASE DESCRIPTION					
USE CASE 명	게시글 댓글 신고조회	작성일	2020.01.02	작성자	이승환
		ACTOR 명	관리자		
■ 목적					
	신고된 게시글과 댓글을 조회할 수 있다.				
■ 선행조건					
	관리자로 로그인 되어있어야 한다.				
■ 완료조건					
■ 설명					
	<p>[게시글 신고 출력사항] 게시글 ID, 게시글제목, 신고내용,신고자 ID,신고일자</p> <p>[댓글 신고 출력사항] 댓글 ID, 댓글내용, 신고내용, 신고자 ID, 신고일자</p> <p>게시글 댓글 신고조회는 관리자만 가능하다. 게시글이 신고될시 게시글의 제목이 표시 되지만 댓글이 신고될시에는 게시글의 제목이 표시되지 않는다. 관리자는 해당 게시글제목 혹은 댓글내용을 클릭할 경우 해당하는 게시글,댓글로 이동할수 있다.</p>				
■ 유형					
	필수				
■ 흐름					
번호	Actor	System			
M01	게시글/댓글의 신고조회를 요청한다.				
M02			시스템에 표시할 신고내역이 없을경우(E01)		
M03			신고된 게시글,댓글의 내용을 보여준다.		
M04	게시글 제목,댓글내용을 클릭한다.(A01)				
A01			해당하는 게시글,댓글로 이동한다.		
E01			신고내역이 없음을 알린다.		

USE CASE DESCRIPTION					
USE CASE 명	1:1 문의 목록 조회/답변	작성일	2020.01.02	작성자	이승환
		ACTOR 명	관리자		
■ 목적					
	회원들이 등록된 문의 목록을 조회하고 답변할 수 있다.				
■ 선행조건					
	관리자로 로그인 되어 있어야 한다.				
■ 완료조건					
■ 설명					
	<p>[출력 사항]</p> <p>문의 사항 1 차 분류, 2 차 분류, 제목, 내용, 회원아이디, 문의일자, 답변유무</p> <p>*1 차 분류 : 상품 관련, 주문 관련, 기타</p> <p>*2 차 분류 :</p> <p>    상품 관련 : 항공권, 숙소, 기차, 버스</p> <p>    주문 관련 : 주문/결제, 배송, 환불, 포인트</p> <p>    기타 : (2 차 분류 없음)</p> <p>[입력 사항] 내용</p>				
■ 유형					
	필수				
■ 흐름					
번호	Actor	System			
M01	1:1 문의 목록 조회를 요청한다.				
M02			문의 내역이 없을 경우(E01)		
M03			문의 목록을 출력한다.		
M04	문의글을 선택하고 답변 작성 기능을 요청한다.				
M05			내용 입력창을 출력한다.		
M06	내용을 입력한다.				
M07			작성한 답변이 출력된다.		
E01			문의 내역이 없음을 알린다.		

USE CASE DESCRIPTION					
USE CASE 명	게시판 목록 조회	작성일	2020.01.02	작성자	이주하
		ACTOR 명	비회원		
■ 목적					
	커뮤니티의 게시판 게시글 목록을 조회한다.				
■ 선행조건					
■ 완료조건					
	게시글 목록을 출력한다.				
■ 설명					
	<p>모든 회원은 커뮤니티의 게시판별(실시간 인기글, 자유, 플래너공유, 정보공유, QnA, 여행후기 게시판) 게시글 목록을 조회한다.(10 개)</p> <p>[공통 출력 사항] 게시글 ID, [카테고리], 제목, 댓글수, 작성자 닉네임,작성일, 조회수, 추천수</p> <p>*카테고리 카테고리가 있는 게시판만 카테고리가 출력된다. QnA 게시판 : 여행루트, 도시, 교통, 숙소, 쇼핑, 경비/환전/기타 정보공유 게시판 : 여행루트, 도시, 교통, 숙소, 쇼핑, 경비/환전/기타 실시간 인기글 게시판 : 오늘, 이번 주, 이번 달</p> <p>[플래너 공유 게시판 출력 사항] 게시글 ID, 여행 타입, 제목, 댓글수, 작성자 닉네임, 조회수, 추천수, 총 예산, 여행루트(지도형식),작성일</p> <p>[동행찾기 게시판 출력 사항] 게시글 ID, 작성자 닉네임, 날짜(시작일(필수), 종료일(선택)), 게시글 제목, 현재 참여인원수, 모집인원,작성일</p> <p>*동행찾기 게시판은 회원(본인인증)만 조회가 가능하다.</p>				
■ 유형					
	필수				
■ 흐름					
번호	Actor	System			
M01	커뮤니티 게시판별 게시글 목록을 요청한다.				
M02			각 게시판에 맞는 게시글 목록을 출력한다.		



USE CASE DESCRIPTION					
USE CASE 명	플래너 올리기	작성일	2020.01.02	작성자	이주하
		ACTOR 명	회원(일반)		
■ 목적					
	작성한 플래너를 플래너 공유 게시판에 등록할 수 있다.				
■ 선행조건					
	플래너가 있어야 한다.				
■ 완료조건					
	플래너가 플래너 공유 게시판에 등록된다.				
■ 설명					
	<p>[입력 사항] 글 제목, 글 내용, 플래너</p> <p>*플래너는 회원이 작성한 플래너 목록(플래너 이름)을 출력하여 그 중 1 개를 선택한다.</p> <p>[출력 사항]</p> <p>글 제목, 글 내용, 작성자 닉네임, 작성일, 조회수, 추천수, 여행 타입, 여행루트, 일정표, 총 예산, 예산 상세 정보, 댓글수, 댓글 내용, 댓글 작성자 닉네임, 작성 날짜</p> <p>플래너 공유 게시판 게시글 수정 시에는 등록된 플래너는 수정이 불가하고 작성한 내용만 수정 가능하다.</p>				
■ 유형					
	필수				
■ 흐름					
번호	Actor	System			
M01	플래너 올리기 기능을 요청한다.				
M02			입력창을 출력한다.		
M03	내용을 입력한다.				
M04			글 제목/내용이 입력되지 않은 경우(E01)		
M05			플래너 공유 게시판에 입력한 내용을 등록하고 작성한 글을 출력한다.		
E01			글 제목/내용이 입력되지 않았음을 알린다.		



USE CASE DESCRIPTION					
USE CASE 명	동행찾기 게시판	작성일	2020.01.02	작성자	이주하
		ACTOR 명	회원(본인인증)		
■ 목적					
	동행찾기 게시판 게시글 목록을 조회, 작성하며 동행자를 추가한다.				
■ 선행조건					
	본인인증이 완료된 회원만 접근 가능하다.				
■ 완료조건					
	방장이 수락한 회원만 동행자 참여와 채팅방 참여가 가능하다.				
■ 설명					
	<p>[동행찾기 게시판 상세 조회 출력 사항]</p> <p>게시글 ID, 날짜(시작일(필수), 종료일(선택)), 게시글 제목, 게시글 내용, 현재 참여인원수, 모집 인원, 작성일, 글 작성자 프로필 사진, 글 작성자 닉네임, 글 작성자 여행 스타일</p> <p>댓글 작성자 프로필 사진, 댓글 작성자 닉네임, 댓글 작성자 여행 스타일</p> <p>댓글 내용, 댓글 작성일, 수락(글 작성자에게만 출력)</p> <p>동행찾기 게시판은 게시글 작성과 동시에 채팅방이 개설된다. 작성자는 그 채팅방의 "방장"이 되고 이 채팅방에 입장하는 다른 회원은 "참여자"가 된다.</p> <p>동행 신청은 댓글에 내용을 작성하여 등록하면 프로필과 함께 내용이 보이고 글 작성자(방장)가 수락/거절을 선택한다. 수락 선택 시 해당 회원이 채팅방에 참여되고 동행 참여인원이 증가한다.</p>				
■ 유형					
	필수				
■ 흐름					
번호	Actor	System			
M01	동행찾기 게시판 게시글 목록을 요청한다.				
M02		게시글 목록(게시글번호,작성자 닉네임,여행날짜,게시글 제목,참여인원수,제한인원(30 명),작성일)을 출력한다.			
M03	게시글 작성화면을 요청한다.				
M04	[게시글 조회화면을 요청한다.](A01)				
M05	[비회원,일반회원일시](E01)				
M06		게시글 작성화면(날짜(시작일(필수),종료일), 게시글 제목, 게시글 내용, 모집인원수)을 출력한다.			
M07	게시글 내용을 입력한다.				
M08	게시글 등록을 요청한다.				
M09		<p>등록된 게시물(게시글번호,작성자 닉네임,여행날짜,게시글 제목,참여인원들</p> <p>닉네임,제한인원(30 명),작성일,여행지역,채팅방(UC 동행자 채팅 참고),댓글내용,댓글작성자 닉네임)을 출력하고 채팅방이 개설된다.(동행자 채팅 유스케이스 참조)</p> <p>게시글을 등록한 회원이 방장이된다.</p>			



USE CASE DESCRIPTION					
USE CASE 명	동행자 채팅	작성일	2020.01.02	작성자	이주하
		ACTOR 명	회원(본인인증)		
■ 목적	동행찾기 게시판에서 동행자들간의 채팅방을 생성, 삭제한다.				
■ 선행조건	동행자 게시판 게시물 중 동행자 인원에 추가된 회원만이 채팅방 이용이 가능하다.				
■ 완료조건	동행자 채팅 게시글 생성 방장의 수락/거절 여부				
■ 설명	<p>동행자 인원에 추가된 회원은 채팅방 이용이 가능하다.</p> <p>채팅방은 게시글 작성과 동시에 생성되고 게시글을 작성한 회원이 "방장"이 된다.</p> <p>본인인증 회원들이 댓글을 작성하여 신청을 하면 방장이 수락을 선택하여 동행자를 참여시킬 수 있고 참여된 후에는 채팅방에 초대된다.</p> <p>동행에 참여한 회원은 퇴장하기가 가능하고 방장은 동행에 참여한 회원을 강퇴시킬 수 있다.</p> <p>채팅방은 마지막 메시지로부터 일주일이 지나면 자동적으로 사라진다.</p>				
■ 유형	필수				
■ 흐름					
번호	Actor	System			
M01	채팅화면을 요청한다.				
M02		"(회원 본인의 닉네임)님이 입장하였습니다." 메시지를 출력한다.			
M03	채팅 내용(글, 사진)을 입력한다.				
M04		채팅 내용을 출력한다.			
M05	다른 동행 참여자가 입장한다.				
M06		"(동행 참여자 닉네임)님이 입장하였습니다." 메시지를 출력한다.			
M07	다른 동행 참여자가 채팅 내용을 입력한다.				
M08		동행 참여자의 닉네임과 함께 채팅 내용이 출력된다.			
M09	[동행 참여자를 강퇴시킨다.](A01)				
M10	동행 참여자가 채팅방을 나간다.				
M11		"(동행 참여자 닉네임)님이 퇴장하였습니다." 메시지를 출력한다.			
M12	채팅방 퇴장하기 버튼을 누른다.				
M13		남은 참여자가 있다면 채팅방이 유지되고 마지막 참여자였다면 채팅방이 사라진다.			
A01		"(동행 참여자 닉네임)님이 강제퇴장되었습니다." 메시지를 출력한다.			

USE CASE DESCRIPTION					
USE CASE 명	게시글 조회	작성일	2020.01.02	작성자	이주하
		ACTOR 명	회원(일반)		
■ 목적	게시글을 조회 할 수 있다.				
■ 선행조건	회원으로 로그인 상태여야 한다.				
■ 완료조건					
■ 설명	<p>선택한 게시글 카테고리에 맞는 상세보기를 출력한다.</p> <p>* 게시판 카테고리별 상세보기 :</p> <ul style="list-style-type: none"> <li>- 자유게시판, QnA 게시판, 정보공유게시판, 여행후기 게시판 (Main Flow) : 게시글번호, 게시글 제목, 작성자 닉네임, 작성일, 추천수, 조회수, 게시글 내용, 댓글 작성자 닉네임, 댓글내용</li> <li>- 플래너 공유 게시판 : 게시글번호, 작성자 닉네임, 게시글 제목, 조회수, 추천수, 총 예산, 여행루트(지도), 일정표, 작성일, 댓글내용, 댓글 작성자 닉네임</li> <li>- 동행 찾기 게시판 : 게시글번호, 작성자 닉네임, 여행날짜, 게시글 제목, 참여인원 닉네임, 제한인원(최대 30 명), 작성일, 여행지역, 채팅방(동행자 채팅 UC 참고), 댓글내용, 댓글작성자 닉네임</li> </ul>				
■ 유형	필수				
■ 흐름					
번호	Actor		System		
M01	게시글 조회를 요청한다.				
M02			각 게시판별 게시글 상세보기 화면을 출력한다.		

USE CASE DESCRIPTION					
USE CASE 명	게시판 검색	작성일	2020.01.02	작성자	이주하
		ACTOR 명	비회원,회원(일반)		
■ 목적					
	게시판별(실시간 인기글, 자유, 플래너 공유, 정보 공유, QnA, 여행후기 게시판)로 검색을 할 수 있다.				
■ 선행조건					
■ 완료조건					
■ 설명					
	<p>검색 조건(게시글 제목, 태그, 작성자 닉네임)을 선택하고 검색내용을 검색 할 수 있다.            검색된 게시글은 목록으로 출력한다.</p> <p>* 카테고리별 게시글 목록 출력사항 :</p> <ul style="list-style-type: none"> <li>- 자유 게시판, QnA 게시판, 정보공유 게시판, 여행후기 게시판 :                게시글번호, 작성자 닉네임, 게시글 제목, 작성일, 조회수, 추천수</li> <li>- 실시간 인기글 게시판 :                카테고리 이름, 게시글번호, 작성자 닉네임, 게시글 제목, 작성일, 조회수, 추천수</li> <li>- 플래너 공유 게시판 :                게시글번호, 작성자 닉네임, 게시글 제목, 조회수, 추천수, 총 예산, 여행루트(지도), 작성일</li> <li>- 동행 찾기 게시판 :                게시글번호, 작성자 닉네임, 게시글 제목, 참여인원수, 제한인원, 작성일, 여행지역</li> </ul>				
■ 유형					
	필수				
■ 흐름					
번호	Actor	System			
M01	검색조건과 검색내용을 입력한 후 검색을 요청한다.				
M02		게시판별 검색된 게시글 목록을 출력한다.			

USE CASE DESCRIPTION					
USE CASE 명	게시글 작성/수정/삭 제	작성일	2020.01.02	작성자	이주하
		ACTOR 명	회원(일반)		
■ 목 적					
	게시글 작성/수정/삭제를 할 수 있다.				
■ 선행조건					
	회원으로 로그인 상태일때만 가능하다. 작성한 게시글이 있을시에만 수정/삭제가 가능하다.				
■ 완료조건					
■ 설명					
	회원은 각 카테고리의 형식에 맞춰 게시글을 작성/수정/삭제 할 수 있다.  [공통 수정 사항] : 게시글 제목, 이미지, 게시글 내용  [QnA 게시판 및 정보공유게시판 추가 수정 사항] : 여행루트, 도시, 교통, 숙소, 쇼핑, 경비/환전/기타  [플래너 공유 게시판 추가 수정 사항] : 플래너(플래너 공유 게시판, 플래너 올리기, 플래너 내려받기 UC 참조)  [동행찾기 게시판 추가 수정 사항] : 날짜(시작일(필수), 종료일(선택)), 모집인원수				
■ 유형					
	필수				
■ 흐름					
번호	Actor	System			
M01	게시글 작성 기능을 요청한다.				
M02		게시판별 게시글 작성화면을 출력한다.			
M03	게시글을 작성한다.				
M04	게시글 등록을 요청한다.				
M05		[내용이 모두 입력되지 않은 경우](E01)			
M06		게시글 상세보기 화면(게시글 조회 UC 참조)을 출력한다.			
M07	[게시글 수정을 요청한다.](A01)				
M08	[게시글 삭제를 요청한다.](A02)				
A01		게시판별 게시글 수정화면을 출력한다.			
A0101	게시글을 수정한다.				
A0102	수정된 게시글 등록을 요청한다.				
A0103		[내용이 모두 입력되지 않은 경우](E01)			
A0104		게시글 상세보기 화면(게시글 조회 UC 참조)을 출력한다.			
A02		"삭제가 완료되었습니다" 메시지를 출력하고 게시판별 목록으로 돌아간다.(게시판 UC 참조)			
E01		"내용이 입력되지 않았습니다." 메시지를 출력한다.			



USE CASE DESCRIPTION					
USE CASE 명	댓글	작성일	2020.01.02	작성자	이주하
	작성/수정/삭제	ACTOR 명	회원(일반)		
■ 목적					
	댓글을 작성/수정/삭제한다.				
■ 선행조건					
	회원으로 로그인 되어있어야한다. 작성한 댓글이 있을시에만 수정/삭제가 가능하다.				
■ 완료조건					
■ 설명					
	회원은 게시글에 댓글을 남길 수 있다. 댓글에는 이미지 첨부 가능하며, 입력한 댓글은 수정과 삭제가 가능하다.				
■ 유형					
	필수				
■ 흐름					
번호	Actor		System		
M01	선택한 게시글에 댓글을 작성한다.				
M02	댓글 등록을 요청한다.				
M03	[댓글 내용을 입력하지 않은 경우](E01)				
M04			작성한 댓글을 출력한다.		
M05	[등록한 댓글 수정을 요청한다.](A01)				
M06	[등록한 댓글 삭제를 요청한다.](A02)				
A01			댓글 수정화면을 출력한다.		
A0101	댓글 수정내용을 입력한다.				
A0102	수정한 댓글 등록을 요청한다.				
A0103	[댓글 내용을 입력하지 않은 경우](E01)				
A0104			수정한 댓글을 출력한다.		
A02			댓글이 삭제되었음을 알린다.		
E01			"내용이 입력되지 않았습니다." 메시지를 출력한다.		

USE CASE DESCRIPTION					
USE CASE 명	대댓글 작성/수정/삭 제	작성일	2020.01.02	작성자	이주하
		ACTOR 명	회원(일반)		
■ 목적					
	대댓글을 작성/수정/삭제한다.				
■ 선행조건					
	회원으로 로그인 되어있어야한다. 작성한 대댓글이 있을시에만 수정/삭제가 가능하다.				
■ 완료조건					
■ 설명					
	회원은 게시물에 입력된 댓글에 대댓글을 작성할 수 있다. 대댓글에는 이미지 첨부가 가능하며, 입력한 대댓글은 수정과 삭제가 가능하다.				
■ 유형					
	필수				
■ 흐름					
번호	Actor	System			
M01	선택한 댓글에 대댓글 등록 기능을 요청한다.				
M02		대댓글 작성화면을 출력한다.			
M03	대댓글 내용을 입력한다.				
M04	대댓글 등록을 요청한다.				
M05	[내용을 입력하지 않은 경우](E01)				
M06		작성한 대댓글을 출력한다.			
M07	[대댓글 수정을 요청한다.](A01)				
M08	[대댓글 삭제를 요청한다.](A02)				
A01		대댓글 수정화면을 출력한다.			
A0101	대댓글 수정내용을 입력한다.				
A0102	수정한 대댓글 등록을 요청한다.				
A0103	[내용을 입력하지 않은 경우](E01)				
A0104		수정한 대댓글을 출력한다.			
A02		대댓글이 삭제되었음을 알린다.			
E01		"내용이 입력되지 않았습니다." 메시지를 출력한다.			





USE CASE 명	게시글/댓글 신고	작성일	2020.01.02	작성자	이주하
		ACTOR 명	회원(일반)		
■ 목적	게시글/댓글 신고를 할 수 있다.				
■ 선행조건	회원으로 로그인 상태여야 한다.				
■ 완료조건	게시물/댓글이 신고처리된다.				
■ 설명	욕설, 음란물 또는 허위정보 등 유해한 내용이 포함되어 있는 게시글/댓글을 신고 할 수 있다. [신고 사유] : 욕설, 음란물, 허위정보, 기타				
■ 유형	필수				
■ 흐름					
번호	Actor	System			
M01	게시글/댓글 신고 기능을 요청한다.				
M02		신고 양식(신고 사유, 신고 상세내용)을 출력한다.			
M03	신고사유를 작성한다.(필수: 신고 사유, 선택: 신고 상세내용)				
M04	신고등록을 요청한다.				
M05	[신고 사유가 선택되지 않은경우](E01)				
M06	[취소를 누른 경우](E02)				
M07		"신고가 완료되었습니다" 메시지를 출력한다.			
E01		"신고사유가 선택되지 않았습니다" 메시지를 출력한다.			
E02		게시글/댓글 조회 화면으로 돌아간다.			





USE CASE DESCRIPTION					
USE CASE 명	플래너 목록 조회	작성일	2020.01.02	작성자	차소영
		ACTOR 명	회원(일반)		
■ 목적					
	생성된 플래너 목록을 보여준다.				
■ 선행조건					
	회원으로 로그인되어 있어야 한다.				
■ 완료조건					
■ 설명					
	<p>내가 생성했거나 플래너 공유 게시판에서 내려 받은 플래너 목록을 슬롯 형태로 보여준다. 슬롯은 기본적으로 3개가 제공되며, 슬롯 하나당 플래너 하나를 담는다.</p> <p>[출력 사항]  플래너 이름, 여행 타입(여자혼자, 남자혼자, 여자끼리, 남자끼리, 커플, 단체, 아이들과, 부모님과), 여행 시작 날짜, 종료 날짜, 참여자 수, 참여자 ID, 썸네일 이미지, 플래너 상태(준비중/여행완료), 여행일수, 여행 D-DAY</p>				
■ 유형					
	필수				
■ 흐름					
번호	Actor		System		
M01	플래너 목록 조회를 요청한다.				
M02			<p>갖고 있는 플래너 목록(플래너 이름, 여행 타입, 여행 시작 날짜, 종료 날짜, 참여자 수, 참여자 ID, 썸네일 이미지, 여행 상태, 여행일수, 여행 D-DAY)을 출력한다.  플래너가 없는 경우 빈 슬롯을 출력한다.</p>		



USE CASE DESCRIPTION					
USE CASE 명	플래너 생성	작성일	2020.01.02	작성자	차소영
		ACTOR 명	회원(일반)		
■ 목 적					
플래너를 생성한다.					
■ 선행조건					
회원으로 로그인되어 있어야 한다. 빈 슬롯이 있어야 한다. 플래너 목록을 조회 중이어야 한다.					
■ 완료조건					
플래너 이름, 여행 타입을 입력해야 생성이 가능하다.					
■ 설명					
<p>플래너가 생성되면 슬롯 하나가 채워진다.</p> <p>[필수 입력 사항]  플래너 이름, 여행 타입(여자혼자, 남자혼자, 여자끼리, 남자끼리, 커플, 단체, 아이들과, 부모님과), 여행 상태(준비중, 여행완료)  *여행상태는 "준비중"이 default</p> <p>[선택 입력 사항]  여행 시작 날짜, 종료 날짜, 썸네일 이미지, 참여자 ID</p>					
■ 유형					
필수					
■ 흐름					
번호	Actor		System		
M01	플래너 생성을 요청한다.				
M02			플래너 생성 양식을 출력한다. (플래너 이름, 여행 타입, 여행 시작 날짜, 종료 날짜, 썸네일 이미지, 참여자 ID)		
M03	플래너 정보(플래너 이름, 여행 타입, 여행 시작 날짜, 종료 날짜, 플래너 이미지)를 입력한다.				
M04	[필수 입력 사항을 기입하지 않은 경우] (A01)				
M06			플래너를 등록한 후, 생성된 플래너가 추가된 플래너 목록을 출력한다.		
A01			필수입력정보(플래너 이름, 여행타입)를 입력해야 함을 알린다.		



USE CASE DESCRIPTION					
USE CASE 명	플래너 상세 조회	작성일	2020.01.02	작성자	차소영
		ACTOR 명	회원(일반)		
■ 목적					
	플래너를 상세 조회한다.				
■ 선행조건					
	회원으로 로그인되어 있어야 한다.				
■ 완료조건					
	플래너 상세 내용을 확인한다.				
■ 설명					
	[출력 사항] TODO 리스트, 여행 루트, 일정표, 예산, 준비물, 메모, 채팅창, 현재 플래너에 입장한 회원 ID				
■ 유형					
	필수				
■ 흐름					
번호	Actor		System		
M01	플래너 상세 조회를 요청한다.				
M02			플래너의 TODO 리스트, 여행 루트, 일정표, 예산, 체크리스트, 메모, 일기, 채팅창, 현재 플래너에 입장한 회원 ID 를 출력한다.		

USE CASE DESCRIPTION					
USE CASE 명	플래너 TODO 리스트	작성일	2020.01.02	작성자	차소영
		ACTOR 명	회원(일반)		
■ 목적					
	플래너 TODO 리스트를 통해 현재 여행 준비가 얼마나 이루어졌고, 무엇을 더 준비해야 하는지 체크리스트 형식으로 한눈에 확인할 수 있다.				
■ 선행조건					
	회원으로 로그인되어 있어야 한다. 플래너가 생성되어 있어야 한다.				
■ 완료조건					
■ 설명					
	<p>해야 하는 일과 완료된 일을 구분지어 체크리스트 형식으로 보여준다. 준비가 끝난 것은 체크를 하여 완료된 일로 변경할 수 있다. 또한, 리스트에서 필요한 항목은 추가하고, 준비가 필요 없는 것은 삭제하여 회원 개개인에 맞춘 TODO 리스트를 제공한다. Main Flow 는 TODO 리스트 보기이며, 준비항목 체크/체크해제, 원하는 항목 추가등록, 항목삭제는 Alternative Flow 이다.</p> <p>[출력 사항]</p> <p>항공권 예약 여부, 여행 루트 작성완료 여부, 일정표 작성완료 여부, 숙박 예약 여부(예약 일수/여행 일수), 이동수단 예약 여부(이동수단 예약수), 준비물, 기타(여행자보험/와이파이준비/환전/신용카드/면세점/현지 교통편/수하물 규정 알아보기 등)</p>				
■ 유형					
	필수				
■ 흐름					
번호	Actor	System			
M01	TODO 리스트 보기를 요청한다.				
M02			항공권 예약 여부, 여행 루트 작성완료 여부, 일정표 작성완료 여부, 숙박 예약 여부, 이동수단 예약 여부, 준비물, 기타를 체크리스트 형식으로 출력한다.		
M03	[준비완료된 항목을 체크한다](A01)				
M04	[준비완료 상태의 항목을 체크 해제한다](A01)				
M05	[등록하고자 하는 항목을 입력한다](A03)				
M06	[삭제하고자 하는 항목을 선택한다](A04)				
A01			해당 항목을 완료항목으로 저장한 후 TODO 리스트 목록을 출력한다.		
A02			해당 항목을 완료항목에서 준비중인 항목으로 수정한 후 TODO 리스트 목록을 출력한다.		
A03	입력항목 추가기능을 요청한다.				
A0301			해당 항목을 추가한 후 목록을 출력한다.		
A04	항목삭제기능을 요청한다.				
A0401			해당 항목을 삭제한 후 목록을 출력한다.		

USE CASE DESCRIPTION					
USE CASE 명	플래너 랜덤 알림	작성일	2020.01.02	작성자	차소영
		ACTOR 명	회원(일반)		
■ 목 적					
	TODO 리스트에서 완료되지 않은 항목을 웹사이트 내에서 PUSH 알림으로 알려 여행 준비에 도움을 준다.				
■ 선행조건					
	회원으로 로그인되어 있어야 한다. 플래너가 생성되어 있어야 한다.				
■ 완료조건					
■ 설명					
	<p>TODO 리스트에서 체크되지 않은 항목 중 하나를 랜덤으로 추출해 웹사이트 상에서 PUSH 알림을 한다. (PUSH 타이밍 : 로그인 시, 로그인 30 분 경과 시)</p> <p>[출력 사항] TODO 리스트에서 체크되지 않은 항목(랜덤선택), 알림 메시지("잊지 않으셨나요?")</p>				
■ 유형					
	필수				
■ 흐름					
번호	Actor	System			
M01		TODO 리스트에서 체크되지 않은 항목을 PUSH 알림으로 알린다.			

USE CASE DESCRIPTION					
USE CASE 명	플래너 기간별 알림	작성일	2020.01.02	작성자	차소영
		ACTOR 명	회원(일반)		
<b>■ 목적</b>					
	TODO 리스트에서 완료되지 않은 항목을 PUSH 알림으로 알려 여행 준비에 도움을 준다.				
<b>■ 선행조건</b>					
	카카오계정이 연동된 회원(본인인증) 계정에 플래너가 생성되어 있어야 한다. 카카오 PUSH 알림 서비스를 동의해야 한다.				
<b>■ 완료조건</b>					
<b>■ 설명</b>					
	여행 30 일 전, 여행 일주일 전, 여행 3 일 전, 여행 하루 전 TODO 리스트 중 체크되지 않은 항목을 카카오 PUSH 알림을 한다.  [출력 사항] TODO 리스트에서 체크되지 않은 항목(전체), 알림 메시지("여행 nn 일 전입니다. 확인하셨나요?")				
<b>■ 유형</b>					
	필수				
<b>■ 흐름</b>					
번호	Actor		System		
M01			TODO 리스트에서 체크되지 않은 항목을 카카오 PUSH 알림으로 알린다.		







USE CASE DESCRIPTION					
USE CASE 명	플래너 참여자 초대	작성일	2020.01.02	작성자	차소영
		ACTOR 명	회원(일반)		
■ 목적					
	플래너에 회원을 초대할 수 있다.				
■ 선행조건					
	회원으로 로그인되어 있어야 한다. 생성된 플래너가 있어야 한다. 플래너 상세페이지에 입장한 상태여야 한다. 플래너 주인장만 초대가 가능하다. 초대받을 ID 는 가입된 회원이어야 한다.				
■ 완료조건					
	초대 대상(회원)에게 플래너 초대 메시지가 전송된다.				
■ 설명					
	플래너 생성 시 초대하거나 플래너 생성 후에 초대할 수 있다. 플래너 참여자는 "플래너 주인장"과 "플래너 참여자"로 구성된다. "플래너 주인장"만 초대가 가능하다. [입력 사항] 회원 ID, 초대메시지				
■ 유형					
	필수				
■ 흐름					
번호	Actor	System			
M01	플래너 참여자 초대를 요청한다.				
M02		회원 ID 검색창을 출력한다.			
M03	회원 ID 를 입력한다.				
M04		[존재하는 ID 가 아닐 경우] (E01)			
M05		회원 ID 와 초대여부를 출력한다.			
M06	초대하기를 요청한다. 필요 시 초대 메시지를 입력할 수 있다.				
M07		초대했음을 알리고 해당 회원에게 초대 메시지와 함께 초대되었음을 알린다. (초대메시지가 입력되지 않았을 경우 "~님이 플래너에 초대하셨습니다" 디폴트 메시지로 전송된다.)			
E01		존재하지 않는 ID 임을 알린다.			

USE CASE DESCRIPTION					
USE CASE 명	플래너 탈퇴	작성일	2020.01.02	작성자	차소영
		ACTOR 명	회원(일반)		
■ 목 적					
	플래너에서 탈퇴할 수 있다.				
■ 선행조건					
	회원으로 로그인되어 있어야 한다. 생성된 플래너가 있어야 한다. 플래너 상세페이지에 입장한 상태여야 한다. "플래너 참여자"여야 한다.				
■ 완료조건					
	플래너에서 탈퇴되고 자신의 플래너 목록에서 해당 플래너가 삭제된다.				
■ 설명					
	플래너 참여자는 "플래너 주인장"과 "플래너 참여자"로 구성된다. "플래너 참여자"만 탈퇴가 가능하다.				
■ 유형					
	필수				
■ 흐름					
번호	Actor		System		
M01	플래너 탈퇴를 요청한다.				
M02			플래너에서 탈퇴되고, 탈퇴되었음을 알린다.("탈퇴되었습니다")		
M03			플래너 목록에서 해당 플래너가 삭제된다.		

USE CASE DESCRIPTION					
USE CASE 명	플래너 참여자 강제 퇴장	작성일	2020.01.02	작성자	차소영
		ACTOR 명	회원(일반)		
■ 목적					
	"플래너 주인장"은 "플래너 참여자"를 강제로 퇴장시킬 수 있다.				
■ 선행조건					
	회원으로 로그인되어 있어야 한다. 생성된 플래너가 있어야 한다. 플래너 상세페이지에 입장한 상태여야 한다. 강제퇴장 기능을 요청하는 회원은 "플래너 주인장"여야 한다.				
■ 완료조건					
■ 설명					
	플래너 참여자는 "플래너 주인장"과 "플래너 참여자"로 구성된다. "플래너 주인장"만 강제 퇴장시킬 수 있다.				
■ 유형					
	필수				
■ 흐름					
번호	Actor		System		
M01	플래너 참여자 회원 ID 를 선택하여 강제 퇴장을 요청한다.				
M02			플래너 참여자 목록에서 해당 회원을 삭제하고, 퇴장되었음을 알린다.( "~님이 퇴장되었습니다")		
M03			퇴장 후의 플래너 참여자 목록을 출력한다.		
M04			해당 회원에게 강제 퇴장되었음을 알린다.( "~플래너에서 강퇴당하였습니다" 메시지 전송)		

USE CASE DESCRIPTION					
USE CASE 명	플래너 참여자 채팅 참여	작성일	2020.01.02	작성자	차소영
		ACTOR 명	회원(일반)		
■ 목적					
	플래너 참여자들끼리 실시간으로 대화를 주고 받음으로써 플래너 작성에 도움이 된다.				
■ 선행조건					
	회원으로 로그인되어 있어야 한다. 생성된 플래너가 있어야 한다. 플래너 상세페이지에 입장한 상태여야 한다. 플래너 참여자여야 한다.				
■ 완료조건					
■ 설명					
	따로 채팅방을 개설할 필요 없이 플래너에 입장하면 바로 채팅 서비스를 이용할 수 있다. 이미 입장이 있는 회원은 어떤 회원이 현재 플래너에 입장했는지를 알 수 있다.				
■ 유형					
	필수				
■ 흐름					
번호	Actor	System			
M01	채팅을 요청한다.				
M02		현재 채팅방에 입장해있는 ID 목록과 "ID 님이 입장하셨습니다." 메시지, 채팅 메시지 입력창을 출력한다.			
M03	원하는 메시지를 입력하거나 사진을 첨부한다.				
M04		입력한 메시지/사진을 채팅창에 출력한다.			
M05	다른 채팅 참여자가 채팅창에 메시지를 입력한다.				
M06		다른 회원의 ID 와 다른 회원이 입력한 메시지를 채팅창에 출력한다.			
M07	채팅방 퇴장을 요청한다.				
M08		채팅방을 종료한다. 다른 채팅 참여자가 남아 있다면 "ID 님이 퇴장하셨습니다." 메시지를 출력한다.			

USE CASE DESCRIPTION					
USE CASE 명	일정표 작성	작성일	2020.01.02	작성자	김서영
		ACTOR 명	회원(일반)		
■ 목적					
	플래너의 하위모듈중 하나인 일정표를 작성한다.				
■ 선행조건					
	회원(일반)으로 로그인되어 있어야 한다. 플래너가 생성되어 있어야 한다. 플래너 상세 조회를 요청한 페이지로 입장해야 한다.				
■ 완료조건					
	일정표의 변경사항이 저장되어야 한다.				
■ 설명					
	<p>회원(일반)은 플래너 하위모듈인 일정표를 작성(일정 등록,수정,삭제)할 수 있다. Main Flow 는 일정 등록이며, 일정 수정 및 삭제는 Alternative Flow 이다.</p> <p>일정표는 일단위로 표시되며 하루의 상단에 그날 방문하는 도시명과 몇번째 날인지 출력된다. 일정표는 표 형식으로 출력된다. 일정표의 하루는 06 시부터 24 시까지 시간단위로 한 칸씩, 00 시부터 06 시까지 한칸, 숙소정보 한 칸, 하루치 예산 한 칸으로 구성된다. 일정은 한시간 단위로 등록가능하며, 한 칸에 일정내용과 카테고리 및 예산을 기재할 수 있다. 일정표에 등록된 항목 중 예산은 자동 합산되어 하루치 예산 칸에 출력한다.</p> <p>[일정 정보] : 일정내용, 카테고리, 예산, 날짜, 시간대 * 일정 카테고리 : 숙박/교통(도시내)/입장료/식비/쇼핑/기타</p>				
■ 유형					
	필수				
■ 흐름					
번호	Actor	System			
M01	일정표에 일정등록기능을 요청한다.				
M02		일정등록 화면을 출력한다.(일정내용, 일정카테고리선택, 예산, 시간대, 날짜 입력)			
M03	일정 정보를 입력한다.				
M04	일정 등록 기능을 요청한다.				
M05		일정정보를 등록한다.			
M06		일정표를 출력한다.			
M07	[수정할 일정정보를 선택한다.](A01)				
M08	[삭제할 일정정보를 선택한다.](A02)				
A01		선택된 일정의 기존 정보가 입력된 일정등록 화면을 출력한다.			
A0101	일정의 정보를 수정한다.				
A0102	일정정보저장을 요청한다.				
A0103		일정정보를 저장하고 일정표를 출력한다(M06)			
A02	일정 삭제를 요청한다.				
A0201		선택된 일정을 삭제하고 일정표를 출력한다.			

USE CASE DESCRIPTION					
USE CASE 명	예산 상세조회	작성일	2020.01.02	작성자	김서영
		ACTOR 명	회원(일반)		
■ 목적					
	플래너에 등록된 일정의 예산 목록을 상세조회한다.				
■ 선행조건					
	회원(일반)으로 로그인되어 있어야 한다. 플래너가 생성되어 있어야 한다. 플래너 상세 조회를 요청한 페이지로 입장해야 한다.				
■ 완료조건					
	일정표에 등록된 예산이 계산된 예산상세목록이 출력되어야 한다.				
■ 설명					
	<p>플래너의 일정표에 등록된 일정의 예산 목록을 카테고리별로 분류하여 상세조회한다. 예산 상세정보를 클릭하여 새로운 예산 정보를 등록,수정,삭제할 수 있다. Main Flow 는 예산 상세조회이며, 예산정보 등록,수정,삭제는 Alternative Flow 이다.</p> <p>* 예산 카테고리 : 항공/숙박/교통(도시간/도시내)/입장료/식비/쇼핑/기타</p>				
■ 유형					
	필수				
■ 흐름					
번호	Actor	System			
M01	예산상세조회 기능을 요청한다.				
M02		예산 상세목록을 카테고리별로 출력한다.			
M03	예산 상세목록을 카테고리별로 출력한다.				
M04	[수정할 예산정보를 선택한다.](A02)				
M05	[삭제할 예산정보를 선택한다.](A03)				
A01		예산정보등록화면을 출력한다.			
A0101	예산정보를 입력한다.				
A0102	예산정보등록을 요청한다.				
A0103		예산정보를 등록한다.			
A0104		예산상세목록을 출력한다.(M02)			
A02		선택된 예산의 상세정보를 출력한다.			
A0201	예산의 정보를 수정한다.				
A0202	예산정보저장을 요청한다.				
A0203		예산정보를 저장하고 예산목록을 출력한다(M02)			
A03	삭제를 요청한다.				
A0301		선택된 상품이 삭제된 상품목록을 출력한다.			

USE CASE DESCRIPTION					
USE CASE 명	여행루트 작성	작성일	2020.01.02	작성자	김서영
		ACTOR 명	회원(일반)		
■ 목적	플래너의 하위모듈중 하나인 여행루트를 작성한다.				
■ 선행조건	회원(일반)으로 로그인되어 있어야 한다. 플래너가 생성되어 있어야 한다.				
■ 완료조건	여행루트의 변경사항을 저장한다.				
■ 설명	<p>회원(일반)은 플래너 하위모듈인 여행루트(도시목록)를 작성할 수 있다. 여행루트 작성 페이지에서 제공되는 지도에서 도시를 선택하면 도시목록에 도시가 추가된다. 지도(우)에서 제공되는 검색창에서 도시를 검색할 수 있다. 도시를 1 개 이상 선택했을 시 도시별 체류기간 설정, 체류기간별 추천코스 조회, 도시삭제, 도시별 버킷리스트 체크가 가능하다. 도시목록에 도시가 2 개 이상 추가된 상태에서는 도시목록 순서변경, 도시 간 이동수단 선택이 가능하다. Main Flow 는 도시선택이며, 도시검색, 도시별 체류기간 설정, 체류기간별 추천코스 조회, 도시목록 순서변경, 도시삭제, 도시간이동수단선택, 도시별 버킷리스트 체크는 Alternative Flow 이다.</p> <p>* GoogleMap 시스템을 사용한다.</p>				
■ 유형	필수				
■ 흐름					
번호	Actor	System			
M01	여행루트 작성 페이지를 요청한다.				
M02		[여행루트(도시목록)이 없을경우](E01)			
M03		여행루트(도시목록)를 출력한다.			
M04	[지도 검색창에 도시를 입력한다](A01)				
M05	도시를 선택한다.				
M06		선택된 도시를 도시목록에 추가한다. (도시 등록시 체류기간은 1 박으로 자동 설정된다. 도시목록에 등록된 도시가 2 개 이상일 경우 도시간 이동수단은 미선택으로 자동 설정된다.)			
M07		도시가 추가된 도시목록을 출력한다.			
M08	[도시별 체류기간 설정기능을 요청한다](A02 도시별 체류기간 설정 UC 참조)				
M09	[도시목록에서 도시 삭제를 요청한다](A03 도시삭제 UC 참조)				
M10	[도시간 이동수단 설정을 요청한다](A04 도시간 이동수단 선택 UC 참조)				
M11	[도시목록 순서변경기능을 요청한다](A05 도시목록 순서 변경 UC 참조)				
M12	[도시별 버킷리스트 체크 기능을 요청한다](A06 도시별 버킷리스트 체크 UC 참조)				
A01	도시 검색을 요청한다.				
A0101		검색된 도시의 위치와 간단한 정보(도시명, 한줄소개, 사이트 내 검색 링크)를 지도에 출력한다.			
E01		도시목록에 등록된 도시가 없음을 알린다.			







USE CASE DESCRIPTION					
USE CASE 명	도시간 이동수단 선택	작성일	2020.01.02	작성자	김서영
		ACTOR 명	회원(일반)		
■ 목적					
	플래너 하위모듈 여행루트 작성시 도시목록에서 도시간 이동수단을 설정할 수 있다.				
■ 선행조건					
	회원(일반)으로 로그인되어 있어야 한다. 플래너가 생성되어 있어야 한다. 여행루트 작성 페이지로 입장한 상태여야 한다. 도시목록에 2 개 이상의 도시가 존재하여 도시간 이동수단이 포함된 목록이 출력된 상태여야 한다.				
■ 완료조건					
	도시목록에서 도시간 이동수단이 설정되어야 한다.				
■ 설명					
	회원(일반)은 여행루트의 도시목록에서 도시간 이동수단(항공, 기차, 버스, 페리, 기타)을 설정할 수 있다. * 미선택이 DEFAULT				
■ 유형					
	필수				
■ 흐름					
번호	Actor		System		
M01	도시목록에서 도시간 이동수단을 설정하고 싶은 구간을 선택한다.				
M02			도시간 이동수단을 선택하는 화면을 출력한다.		
M03	이동수단을 선택한다.				
M04	이동수단 정보 수정을 요청한다.				
M05			이동수단을 등록한다.		
M06			이동수단정보가 수정된 도시목록을 출력한다.		

USE CASE DESCRIPTION					
USE CASE 명	도시목록 순서 변경	작성일	2020.01.02	작성자	김서영
		ACTOR 명	회원(일반)		
■ 목 적					
플래너 하위모듈 여행루트 작성시 도시목록에서 도시의 순서를 변경한다.					
■ 선행조건					
회원(일반)으로 로그인되어 있어야 한다. 플래너가 생성되어 있어야 한다. 여행루트 작성 페이지로 입장한 상태여야 한다. 도시목록에 2 개 이상의 도시가 존재하는 목록이 출력된 상태여야 한다.					
■ 완료조건					
도시목록의 도시 순서가 변경되어야 한다.					
■ 설명					
회원(일반)은 여행루트의 도시목록에서 도시의 순서를 변경할 수 있다. 순서를 변경하고자 하는 도시를 선택해 목록 내 원하는 순서의 위치에 옮겨 도시 순서를 변경한다.					
■ 유형					
필수					
■ 흐름					
번호	Actor		System		
M01	순서를 변경하고 싶은 도시를 선택한다.				
M02	선택한 도시를 목록 내 원하는 위치에 옮겨 도시목록순서변경 기능을 요청한다.				
M03			도시목록 순서 변경사항을 저장하고 도시목록을 출력한다.		





USE CASE DESCRIPTION					
USE CASE 명	준비물 항목 편집	작성일	2020.01.02	작성자	김서영
		ACTOR 명	회원(일반)		
■ 목적					
	플래너의 하위모듈중 하나인 준비물의 항목을 편집한다.				
■ 선행조건					
	회원(일반)으로 로그인되어 있어야 한다. 플래너가 생성되어 있어야 한다. 플래너 상세 조회를 요청한 페이지로 입장해 준비물 화면이 출력된 상태여야 한다.				
■ 완료조건					
	준비물 목록의 항목이 추가/삭제된다.				
■ 설명					
	<p>회원(일반)은 플래너 하위모듈인 준비물의 항목을 추가하거나 삭제할 수 있다. 개인적으로 추가하고 싶은 항목을 준비물 목록에 추가할 수 있으며, 기본제공되는 준비물의 항목 또한 삭제가 가능하다. 기본 제공 항목 외 추가 항목의 최대 개수는 50 개로 한정된다.</p> <p>*기본제공 준비물 여권, 신용카드, 환전, 자물쇠, 목베개, 신분증, 세면도구, 비상약, 의류, 배터리 충전기, 셀카봉, 멀티어댑터, 컵라면, 햇반, 방수팩, 스킨/로션, 휴지, 물티슈, 이어폰, 우산</p> <p>Main Flow 는 체크리스트 항목 추가이며, 항목 삭제는 Alternative Flow 이다.</p>				
■ 유형					
	필수				
■ 흐름					
번호	Actor	System			
M01	추가하고자 하는 항목 정보를 입력한 후 항목추가기능을 요청한다.				
M02		입력받은 항목을 체크리스트에 등록한다.			
M03		체크리스트를 출력한다.			
M04	[목록에서 삭제하고자 하는 항목을 선택한다](A01)				
A01	항목 삭제를 요청한다.				
A0101		선택된 항목을 체크리스트에서 삭제한 후 체크리스트를 출력한다.(M03)			

USE CASE DESCRIPTION					
USE CASE 명	메모 작성	작성일	2020.01.02	작성자	김서영
		ACTOR 명	회원(일반)		
■ 목적					
	플래너의 부가기능중 하나인 메모를 작성한다.				
■ 선행조건					
	회원(일반)으로 로그인되어 있어야 한다. 플래너가 생성되어 있어야 한다. 플래너 상세 조회를 요청한 페이지로 입장한 상태여야 한다.				
■ 완료조건					
	메모가 작성된다.				
■ 설명					
	<p>회원(일반)은 플래너 부가기능인 메모를 생성해 내용을 작성하거나 수정, 혹은 메모 삭제를 할 수 있다. 메모는 플래너 상세조회 화면 내에서 어디든 위치하도록 할 수 있다. 한개의 메모당 최대 글자입력수는 500 자로 한정된다.</p> <p>[메모 필수입력]: 메모내용, 등록일자, 메모번호</p> <p>Main Flow 는 메모 생성 및 내용작성이며, 메모내용수정, 메모삭제는 Alternative Flow 이다.</p>				
■ 유형					
	필수				
■ 흐름					
번호	Actor	System			
M01	메모등록기능을 요청한다.				
M02		메모지가 생성되고 메모작성화면을 출력한다.			
M03	메모내용을 입력한다.				
M04		메모내용을 저장한다.			
M05		작성된 메모가 포함된 메모목록을 출력한다.			
M06	[수정할 메모를 선택한다.](A01)				
M07	[삭제할 메모를 선택한다.](A02)				
A01		선택된 메모수정화면을 출력한다.			
A0101	메모 내용을 수정한다.				
A0102	메모내용저장을 요청한다.				
A0103		메모내용을 저장하고 메모를 출력한다.(M05)			
A02	메모 삭제를 요청한다.				
A0201		선택된 메모를 삭제하고 메모목록을 출력한다.(M06)			

USE CASE DESCRIPTION					
USE CASE 명	상품 조회	작성일	2020.01.02	작성자	김유경
		ACTOR 명	비회원		
■ 목적	원하는 조건의 상품(항공권, 숙소, 버스, 기차)을 조회한다.				
■ 선행조건					
■ 완료조건	각 상품별 필수 입력 사항을 입력해야 한다.				
■ 설명	<p>각 상품별로 필수 입력사항을 입력하여 원하는 조건의 상품을 조회할 수 있다.</p> <p>[입력 사항]  항공권 : 출발지, 도착지, 출발일자, 도착일자, 인원수, 좌석등급, 구간(왕복/편도/다구간)  숙소 : 여행지, 체크인, 체크아웃, 인원수, 객실수가 여부, 숙소등급, 숙소유형(호텔/호스텔/한인 민박/기타 )  버스 : 출발지, 도착지, 출발일자, 도착일자, 인원수, 구간(편도, 왕복)  기차 : 출발지, 도착지, 출발일자, 시간, 인원수</p> <p>[출력 사항]  공통 : 짐하기, 장바구니 담기, 구매하기</p> <p>항공권: 항공사, 출발지, 도착지, 출발시간, 도착시간, 경유, 좌석등급, 인원수, 항공편 유형(편도/왕복/다구간), 소요시간, 가격  숙소 : 숙소, 숙소 유형(호텔/호스텔/한인민박/기타), 체크인 날짜, 체크아웃 날짜, 객실수, 숙박인원, 가격  버스 : 출발지, 구간(직행/환승), 도착지, 출발일자, 도착일자, 소요시간, 인원수, 가격  기차 : 출발지, 도착지, 출발일자, 도착일자, 좌석등급, 소요시간, 인원수, 가격</p>				
■ 유형	필수				
■ 흐름					
번호	Actor	System			
M01	상품 조회를 요청한다.				
M02		입력 사항을 출력한다.			
M03	필수 입력 사항을 전부 입력 후 검색 기능을 요청한다.				
M04		[필수 입력 사항을 입력하지 않은 경우](E01)			
M05		[입력 사항에 부합하는 상품이 없을 경우] (E02)			
M06		입력 사항에 맞는 결과를 출력한다.			
E01		입력하지 않은 사항이 있음을 알린다.			
E02		검색 결과가 없음을 알린다.			



USE CASE DESCRIPTION			
USE CASE 명	상품 찜하기	작성일	2020.01.02
		작성자	김유경
		ACTOR 명	회원(일반), 회원(본인인증)
■ 목적			
	관심 있는 상품을 찜한다.		
■ 선행조건			
	회원으로 로그인되어 있어야 한다. 상품을 검색하여 선택해야 한다.		
■ 완료조건			
■ 설명			
	회원이 검색한 상품 중 찜하고 싶은 상품을 찜하고 찜 목록(상품종류(항공권, 숙소, 버스, 기차), 출발지역, 도착지역, 출발일, 도착일, 인원수, 가격, 찜하기, 장바구니, 구매하기)에 추가한다.		
■ 유형			
	선택		
■ 흐름			
번호	Actor	System	
M01	찜하기를 요청한다.		
M02		찜 목록에 추가한다.	
M03		찜 목록에 추가되었음을 알린다.	

## USE CASE DESCRIPTION

USE CASE DESCRIPTION					
USE CASE 명	상품 주문	작성일	2020.01.02	작성자	김유경
		ACTOR 명	회원(일반), 회원(본인인증)		
■ 목적					
		상품을 주문한다.			
■ 선행조건					
		회원으로 로그인 되어 있어야 하며 원하는 상품이 선택 되어 있어야 한다.			
■ 완료조건					
		회원이 주문할 항목을 선택하여 결제를 요청한다.			
■ 설명					
		<p>회원이 원하는 상품을 선택 후 주문한다. 상품 결제 시 포인트를 적용시켜 일정 금액을 할인받을 수 있다.</p> <p>[필수 입력 사항]          주문자 정보 : 이름, 핸드폰 번호, 회원 ID          배송 정보 : 수령인, 주소, 핸드폰 번호, 배송 요청 메시지          결제 정보 : 결제 수단, 총 금액, 실 결제 금액, 할인 적용 여부</p> <p>[선택 입력 사항]          할인 정보 : 할인 수단(포인트), 사용 포인트</p> <p>* lamPort 결제시스템 API 를 사용하여 결제를 수행하고 다음 주소 API 를 사용하여 회원의 배송정보중 주소를 가져온다.</p>			
■ 유형					
		필수			
■ 흐름					
번호	Actor		System		
M01	상품 주문 기능을 요청한다.				
M02			주문 정보(주문자 정보, 배송 정보, 결제 정보, 할인 정보) 입력창을 출력한다.		
M03	정보를 입력한다.				
M04	주문을 요청한다.				
M05			[필수 입력 사항 미입력 시](E01)		
M06			주문 정보를 등록하고 주문이 완료되었음을 알린다.		
E01			필수 입력사항이 다 입력되지 않았음을 알린다.		

USE CASE DESCRIPTION					
USE CASE 명	환불 신청	작성일	2020.01.02	작성자	김유경
		ACTOR 명	회원(일반), 회원(본인인증)		
■ 목적	주문 완료된 상품을 환불 신청 한다.				
■ 선행조건	<p>회원으로 로그인되어 있어야 한다.</p> <p>"주문 완료" 상태의 상품을 선택해야 한다.</p> <p>환불 불가 상품이 아니어야 한다.</p>				
■ 완료조건	환불 신청이 완료된다.				
■ 설명	<p>주문 완료 상태의 상품을 선택하여 환불을 신청할 수 있다.</p> <p>환불 사유 : 옵션 잘못 선택, 여행 취소, 단순 번심, 기타</p>				
■ 유형	필수				
■ 흐름					
번호	Actor	System			
M01	환불 신청 기능을 요청한다.				
M02		[환불 불가 상품일 경우](E1)			
M03		환불 사유 목록을 출력한다.			
M04	환불 사유를 선택한다.				
M05	[기타를 선택한다.] (A01)				
M06		해당 주문의 주문 상태를 환불신청으로 변경한다.			
M07		환불신청 완료를 알린다.			
A01		환불 사유 입력창을 출력한다.			
A0101	환불 사유를 입력한다.				
A0102		환불 사유를 등록한다.			
E01		환불불가 상품임을 알린다.			

USE CASE DESCRIPTION					
USE CASE 명	1:1 문의하기	작성일	2020.01.02	작성자	김유경
		ACTOR 명	회원(일반)		
■ 목적					
	문의를 등록한다.				
■ 선행조건					
	회원으로 로그인되어 있어야 한다.				
■ 완료조건					
	문의가 등록된다.				
■ 설명					
	<p>[입력 사항]</p> <p>문의 사항 1 차 분류, 2 차 분류, 제목, 내용</p> <p>*1 차 분류 : 상품 관련, 주문 관련, 기타</p> <p>*2 차 분류 :</p> <p>    상품 관련 : 항공권, 숙소, 기차, 버스</p> <p>    주문 관련 : 주문/결제, 배송, 환불, 포인트</p> <p>    기타 : (2 차 분류 없음)</p>				
■ 유형					
	선택				
■ 흐름					
번호	Actor	System			
M01	1:1 문의등록을 요청한다.				
M02		문의 작성 양식을 제공한다.			
M03	문의 내용을 입력한다.				
M04		문의를 등록하고 입력한 정보를 출력한다.			

USE CASE DESCRIPTION					
USE CASE 명	주문/환불 목록 조회	작성일	2020.01.02	작성자	김유경
		ACTOR 명	회원(일반)		
■ 목적	주문/환불 목록을 조회한다.				
■ 선행조건	회원으로 로그인되어 있어야 한다.				
■ 완료조건					
■ 설명	<p>회원의 주문(환불)목록을 조회한다.            [주문목록] : 상품종류, 주문자정보, 수령인, 주소, 할인수단, 총 결제금액, 주문진행상황</p> <p>주문 상품 정보와 주문 정보, 주문 진행상황을 조회한다.            [주문 상품 정보] : 출발지역, 도착지역, 출발일, 도착일, 인원수            [주문 정보] :                주문자정보 - 이름, 핸드폰 번호, 회원 ID                배송 정보 - 수령인, 주소, 핸드폰 번호, 배송 요청 메시지                결제 정보 - 결제 수단, 총 금액, 실 결제 금액, 할인수단(포인트) 적용 여부                할인 정보 - 사용한 포인트</p> <p>[주문 진행상황] : 결제완료 / 처리중 / 배송시작 / 배송중 / 배송완료 / 환불 진행 상황(신청 완료, 처리중, 환불완료)</p>				
■ 유형	필수				
■ 흐름					
번호	Actor	System			
M01	주문 목록 조회 기능을 요청한다.				
M02			[주문 목록이 없을 경우] (E1)		
M03			상품 주문 목록을 출력한다.		
M04	[상품을 선택한다.](A01)				
A01			주문 상품 정보와 주문 정보, 주문 진행상황을 출력한다.		
E1			주문 목록이 없음을 알린다.		

USE CASE DESCRIPTION					
USE CASE 명	내 문의 내역 조회	작성일	2020.01.02	작성자	김유경
		ACTOR 명	회원(일반), 회원(본인인증)		
■ 목적	회원이 문의 작성한 내역을 조회한다.				
■ 실행조건	회원으로 로그인되어 있어야 한다.				
■ 완료조건					
■ 설명	<p>작성한 문의내역을 조회할 수 있다. 문의내역은 1차 분류와 2차 분류로 카테고리 설정이 가능하며, 문의내역 목록에서 분류(1차, 2차), 문의 제목, 내용, 작성 날짜를 모두 확인할 수 있다.</p> <p>관리자에 의해 답변이 달리면 답변 내용, 답변 날짜 또한 문의글과 함께 조회 가능하다.</p> <p>[출력 사항] 문의 사항 1차 분류, 2차 분류, 제목, 내용, 작성 날짜, 답변 내용, 답변 날짜</p> <p>*1차 분류 : 상품 관련, 주문 관련, 기타</p> <p>*2차 분류 :          상품 관련 : 항공권, 숙소, 기차, 버스          주문 관련 : 주문/결제, 배송, 환불, 포인트          기타 : (2차 분류 없음)</p>				
■ 유형	필수				
■ 흐름					
번호	Actor	System			
M01	내 문의 내역 조회 기능을 요청한다.				
M02			[문의한 내역이 없을 경우] (E1)		
M03			문의 내역을 출력한다.		
E1			문의한 상품이 없음을 알린다.		

USE CASE DESCRIPTION					
USE CASE 명	주문 조회/처리 (관리자)	작성일	2020.01.02	작성자	김유경
		ACTOR 명	관리자		
■ 목적	회원들의 주문 목록 및 내역을 조회하고 진행 상황을 처리할 수 있다.				
■ 선행조건	관리자로 로그인 되어 있어야 된다.				
■ 완료조건	회원들의 주문 목록을 출력한다.				
■ 설명	<p>회원들이 결제한 모든 내역을 조회하고 처리할 수 있다. 배송을 시작하거나 환불을 신청한 주문을 처리할 수 있다.  관리자는 각 주문별로 상세 조회할 수 있고, 주문 상태를 변경할 수 있다.  * lamPort 결제시스템 API 를 사용하여 환불 처리를 수행한다.</p> <p>[출력 사항]  주문일, 주문번호, 상품종류, 상품명, 상품 옵션, 주문자 아이디, 할인수단, 실 결제금액, 주문 상태  *상품종류 : 항공권, 숙소, 기차, 버스  *주문 상태 : 주문완료, 배송시작, 배송중, 배송완료, 환불신청, 환불처리중, 환불완료, 거래완료  *상품 옵션  항공권 : 출발지, 도착지, 출발일자, 도착일자, 인원수, 좌석등급, 구간(왕복/편도/다구간)  숙소 : 여행지, 체크인, 체크아웃, 인원수, 객실추가 여부, 숙소등급, 숙소유형(호텔/호스텔/한인 민박/기타 )  버스 : 출발지, 도착지, 출발일자, 도착일자, 인원수, 구간(편도, 왕복)  기차 : 출발지, 도착지, 출발일자, 시간, 인원수</p> <p>[상세 조회 출력 사항]  주문자정보 - 이름, 핸드폰 번호, 회원 ID  배송 정보 - 수령인, 주소, 핸드폰 번호, 배송 요청 메시지  결제 정보 - 결제 수단, 총 금액, 실 결제 금액, 할인수단(포인트) 적용 여부  할인 정보 - 적용한 포인트</p>				
■ 유형	필수				
■ 흐름					
번호	Actor	System			
M01	주문 조회(관리자) 기능을 요청한다.				
M02		[주문이 없을시](E1)			
M03		주문 목록을 출력한다.			
M04	[주문의 상태 변경을 요청한다] (A01)				
M05	[주문의 상세 조회를 요청한다] (A02)				
A01		상태 목록을 출력한다.			
A0101	원하는 상태를 선택한다.				
A0102		해당 주문의 상태를 변경하고 바뀐 상태값을 출력한다.			
A02		선택한 주문의 상세 정보를 출력한다.			
E1		주문이 없음을 알린다.			

USE CASE DESCRIPTION			
USE CASE 명	장바구니 담기	작성일	2020.01.02
		작성자	김유경
		ACTOR 명	회원(일반), 회원(본인인증)
■ 목 적	주문하고 싶은 상품들을 장바구니에 담는다.		
■ 선행조건	회원으로 로그인 되어 있어야 하며 상품을 선택해야 한다.		
■ 완료조건	장바구니에 상품을 등록한다.		
■ 설명	장바구니에 원하는 상품을 담고 언제든지 조회할 수 있다. 장바구니에 상품을 담은 후 장바구니로 이동 혹은 상품 계속 보기를 선택할 수 있다.		
■ 유형	필수		
■ 흐름			
번호	Actor	System	
M01	상품 장바구니에 담기 기능을 요청한다.		
M02		해당 상품을 장바구니에 등록한다.	
M03		상품이 장바구니에 담겼음을 알린다.	
M04		선택사항(장바구니로 이동/상품 계속보기) 을 출력한다.	
M05	[장바구니로 이동 선택한다](A01)		
M06	[상품 계속 보기를 선택한다](A02)		
A01		선택한 상품을 포함한 장바구니 페이지를 출력한다.(장바구니 UC 참조)	
A02		선택한 상품을 장바구니에 담은 후 상품조회 페이지를 출력한다.(M02)	



USE CASE DESCRIPTION					
USE CASE 명	장바구니	작성일	2020.01.02	작성자	김유경
		ACTOR 명	회원(일반), 회원(본인인증)		
■ 목적					
	회원들이 주문하고 싶은 상품들을 모아두어 목록(상품종류, 출발지역, 도착지역, 출발일, 도착일, 인원수, 가격, 선택여부)을 조회하고 전체 혹은 개별로 결제 요청한다.				
■ 선행조건					
	회원으로 로그인되어 있어야 하며 상품을 장바구니에 넣어두어야 한다.				
■ 완료조건					
■ 설명					
	<p>결제 기능 요청전에 주문하고 싶은 상품들을 모아두어 한눈에 조회 한다.</p> <p>장바구니에 넣은 상품을 삭제할 수 있다.</p> <p>원하는 상품을 선택하여 선택한 결제 금액과 장바구니에 담은 모든 상품 총 금액 조회한다. 선택한 상품을 한번에 결제할 수 있다.</p>				
■ 유형					
	필수				
■ 흐름					
번호	Actor	System			
M01	장바구니 기능을 요청한다.				
M02			[장바구니 목록이 없을 경우](E1)		
M03			장바구니 목록을 출력한다.		
M04	[삭제할 상품을 선택한다](A01)				
M05	결제할 상품을 선택한다.				
M06	{M05 를 반복한다}				
M07			선택된 상품의 금액 합계와 선택상품목록을 출력한다.		
M08	상품 결제를 요청한다. (상품 결제 UseCase 참조)				
M09			상품결제가 완료되었음을 알린다.		
A01	{M04 를 반복한다}				
A0101	삭제를 요청한다.				
A0102			선택된 상품이 삭제된 목록을 출력한다.(M03)		
E1			장바구니에 담긴 상품이 없음을 알린다.		

USE CASE DESCRIPTION					
USE CASE 명	여행지 무한클릭으로 추천받기	작성일	2020.01.02	작성자	박지성
		ACTOR 명	비회원		
■ 목적					
	여행지를 무한으로 추천 받을 수 있다.				
■ 선행조건					
■ 완료조건					
	여행지 정보보기를 선택				
■ 설명					
	<p>여행지 이미지를 클릭할 때 마다 새로운 여행지 이미지로 변한다. 원하는 여행지 이미지가 나왔을때 여행지 정보보기를 요청하면 여행지에 대한 정보(나라, 도시이름, 이미지 속 관광명소이름)를 조회 할 수 있다.</p>				
■ 유형					
	선택				
■ 흐름					
번호	Actor	System			
M01	여행지 무한추천 기능을 요청한다.				
M02			여행지 이미지를 출력한다.		
M03	[여행지 정보보기를 선택한다.](A01)				
M04	여행지 이미지를 클릭한다.				
M05			다른 여행지 이미지를 출력한다.		
M07	{M02,M03,M04 를 반복한다.}				
A01			선택한 여행지에 대한 정보를 출력한다.		
A0101	출력된 정보로 검색하기를 요청한다.				
A0102			검색된 데이터를 출력한다.		



USE CASE DESCRIPTION					
USE CASE 명	환율 정보 조회	작성일	2020.01.02	작성자	박지성
		ACTOR 명	비회원		
■ 목 적					
	환율 정보를 조회 할 수 있다.				
■ 선행조건					
■ 완료조건					
■ 설명	<p>선택한 화폐의 나라별 환율 정보를 조회 할 수 있다. 기준 화폐와 금액을 설정하고 환율계산을 원하는 화폐를 선택하면 자동으로 환율을 계산해준다.</p> <p>환율정보조회 기능은 Main Flow 이며 환율계산은 Alternative Flow 이다.</p> <p>* 기준 화폐 목록 : KRW 한국 / EUR (네덜란드, 독일, 룩셈부르크, 벨기에, 스페인, 슬로베니아, 아일랜드, 에스토니아, 오스트리아, 이탈리아, 포르투갈, 프랑스, 핀란드) / NOK 노르웨이 / DKK 덴마크 / RUB 러시아, LEU(LEI)루마니아 / RSD 세르비아 / SEK 스웨덴 / CHF 스위스 / GBP 영국 / UAH 우크라이나 / CZK 체코 / HRT 크로아티아 / PLN 폴란드 / HUF 헝가리</p>				
■ 유형					
	선택				
■ 흐름					
번호	Actor	System			
M01	환율정보조회 기능을 요청한다.				
M02	기준화폐를 선택한다.				
M03	[기준화폐의 단위를 입력한다.](A01)				
M04			기준 화폐의 환율 정보를 출력한다.		
A01			입력된 기준화폐의 단위에 맞춰서 환율 정보를 출력한다.(M03)		

USE CASE DESCRIPTION					
USE CASE 명	날씨 정보 조회	작성일	2020.01.02	작성자	박지성
		ACTOR 명	비회원		
■ 목적					
	도시별 날씨를 조회한다.				
■ 선행조건					
■ 완료조건					
■ 설명					
	<p>주요 도시의 도시별 날씨(도시명, 날씨, 온도)를 조회 할 수 있고, 선택한 도시의 상세 날씨(온도, 습도, 날씨, 바람, 나라, 도시명, 국가명, 구름)를 조회 할 수 있다.</p> <p>* OpenWeather API 를 사용한다.</p> <p>* 국가목록 :</p> <p>1. 그리스 2. 네덜란드 3. 노르웨이 4. 독일 5. 덴마크 6. 라트비아 7. 러시아 8. 루마니아 9. 룩셈부르크 10. 리투아니아 11. 리히텐슈타인 12. 모나코 13. 몬테네그로 14. 몰도바 15. 몰타 16. 바티칸 17. 벨기에 18. 벨라루스 19. 보스니아 헤르체고비나 20. 북마케도니아 21. 불가리아 22. 산마리노 23. 세르비아 24. 스웨덴 25. 스위스 26. 스페인 27. 슬로바키아 28. 슬로베니아 29. 아르메니아 30. 아일랜드 31. 아제르바이잔 32. 안도라 33. 알바니아 34. 에스토니아 35. 영국 36. 오스트리아 37. 우크라이나 38. 이탈리아 39. 조지아 40. 체코 41. 크로아티아 42. 키프로스 43. 터키 44. 포르투갈 45. 폴란드 46. 프랑스 47. 핀란드 48. 헝가리</p>				
■ 유형					
	선택				
■ 흐름					
번호	Actor	System			
M01	날씨 정보 조회 기능을 요청한다.				
M02		도시별 날씨 목록을 출력한다.			
M03	[도시를 검색한다.](A01)				
M04	도시를 선택한다.				
M05		선택된 도시의 상세날씨를 출력한다.			
A01		검색된 도시의 날씨를 출력한다.(M05)			

USE CASE DESCRIPTION					
USE CASE 명	위험 지역 조회	작성일	2020.01.02	작성자	박지성
		ACTOR 명	비회원		
■ 목적					
	도시별 위험 지역을 조회한다.				
■ 선행조건					
■ 완료조건					
■ 설명	<p>주요 국가/도시별 위험 지역을 조회 할 수 있고 도시를 선택해서 위험지역 상세정보(도시명, 위험등급, 위험내용)를 확인할 수 있다.</p> <p>* 공공데이터포털-특별여행 경보제도 API 를 사용한다.</p> <p>* 국가목록 :</p> <p>1. 그리스 2. 네덜란드 3. 노르웨이 4. 독일 5. 덴마크 6. 라트비아 7. 러시아 8. 루마니아 9. 룩셈부르크 10. 리투아니아 11. 리히텐슈타인 12. 모나코 13. 몬테네그로 14. 몰도바 15. 몰타 16. 바티칸 17. 벨기에 18. 벨라루스 19. 보스니아 헤르체고비나 20. 북마케도니아 21. 불가리아 22. 산마리노 23. 세르비아 24. 스웨덴 25. 스위스 26. 스페인 27. 슬로바키아 28. 슬로베니아 29. 아르메니아 30. 아일랜드 31. 아제르바이잔 32. 안도라 33. 알바니아 34. 에스토니아 35. 영국 36. 오스트리아 37. 우크라이나 38. 이탈리아 39. 조지아 40. 체코 41. 크로아티아 42. 키프로스 43. 터키 44. 포르투갈 45. 폴란드 46. 프랑스 47. 핀란드 48. 헝가리</p>				
■ 유형					
	선택				
■ 흐름					
번호	Actor	System			
M01	위험 지역 조회 기능을 요청한다.				
M02		위험 지역 5 단계(여행유의, 여행자제, 철수권고, 여행금지, 즉시대피)가 단계별 색으로 표시된 유럽지도를 출력한다.			
M03	도시를 선택한다.				
M04		선택한 도시의 위험지역 상세정보를 출력한다.			

USE CASE DESCRIPTION					
USE CASE 명	도시별 유튜브영상 표시 지도	작성일	2020.01.02	작성자	박지성
		ACTOR 명	비회원		
■ 목적					
	지도에서 도시별 유튜브 영상을 조회 할 수 있다.				
■ 선행조건					
■ 완료조건					
■ 설명					
	<p>지도와 함께 여행관련 유튜브 영상을 조회할 수 있고, 도시를 선택하면 선택한 도시의 이름으로 유튜브 검색을 하여 관련 여행영상을 조회 할 수 있다.</p> <p>유튜브영상 조회는 Main Flow 이며 도시 선택은 Alternative Flow 이다.</p> <p>* YouTube API 를 사용한다.</p> <p>* 여행명소 목록 :</p> <p>에펠탑(파리), 루브르 박물관(파리), 알프스 산맥, 피렌체 대성당(플로렌스) , 사그라다 파밀리아(바르셀로나), 구엘 공원(바르셀로나), 콜로세움(로마) , 프라하 성(프라하), 카를교(프라하), 리알토 다리(베니스), 리기 산, 산마르코(베니스), 포로 로마노(로마), 빅 벤(런던), 에투알 개선문(파리), 코벤트 가든(런던), 트라팔가 광장(런던), 구시가 광장(프라하), 융프라우 산(라우터브루넨), 산마르코 광장(베니스), 마드리드 왕궁(마드리드) , 산타 마리아 델레 그라치에 교회(밀라노), 우피치 미술관(플로렌스) , 베네치아궁(로마), 리도디베네(치아), 버킹엄 궁전(런던) , 그란비아(마드리드), 까사 비센스(바르셀로나), 런던 아이(런던), 세인트 폴 대성당(런던), 밀라노 대성당(밀라노), 상젤리제 거리(파리), 템스 강(런던), 윈저 성(윈저), 오르세 미술관(파리), 노트르담 대성당(파리), 람블라 거리(바르셀로나), 브란덴부르크 문(베를린), 부다 성(부다페스트), 노이슈반슈타인 성(슈반가우), 베르사유궁, 사바 강, 영국 박물관(런던) , 피사의 사탑(피사), 마차슈 성당(부다페스트), 어부의 요새(부다페스트), 반 고흐 미술관(암스테르담), 마리엔 광장(뮌헨), 웨스터 민스터 사원(런던), 피사 대성당(피사), 카탈루냐 광장(바르셀로나)</p>				
■ 유형					
	선택				
■ 흐름					
번호	Actor	System			
M01	도시별 유튜브영상 표시 지도 기능을 요청한다.				
M02		지도와 유럽 여행영상 목록을 출력한다.			
M03	여행영상을 선택한다.				
M04		여행영상을 출력(자동재생)한다.			
M05	[지도에서 도시 및 여행명소를 선택한다.](A01)				
M06		선택한 여행영상을 출력한다.(M04)			
A01		선택한 도시 및 여행명소로 검색된 영상의 목록을 출력한다.			
A0101	여행영상을 선택한다.				
A0102		선택한 여행영상을 출력한다.(M04)			

## USE CASE DESCRIPTION

USE CASE DESCRIPTION					
USE CASE 명	이미지로 랜드마크 검색	작성일	2020.01.02	작성자	박지성
		ACTOR 명	비회원		
■ 목적					
	이미지(랜드마크 사진)를 등록하면 이미지를 분석해서 랜드마크 정보를 제공해준다.				
■ 선행조건					
	랜드마크가 포함된 이미지를 업로드한다.				
■ 완료조건					
	이미지의 랜드마크 정보를 파악하고 정보를 제공한다.				
■ 설명					
	랜드마크가 포함되어있는 이미지를 업로드하면 랜드마크의 이름을 출력하고 랜드마크 이름으로 검색하면 위치한 국가명, 도시명을 출력한다. * Google Vision API(랜드마크 감지)를 사용한다.				
■ 유형					
	선택				
■ 흐름					
번호	Actor	System			
M01	이미지로 랜드마크 검색 기능을 요청한다.				
M02	이미지를 업로드 한다.				
M03		[랜드마크가 이미지 속에 없을경우](E01)			
M04		이미지 속 랜드마크의 이름을 출력한다.			
M05	랜드마크의 이름으로 검색하기를 요청한다.				
M06		검색된 랜드마크의 위치한 국가명, 도시명을 출력한다.			
E01		"랜드마크가 감지되지 않았습니다."를 출력해준다.			









VOPC(View Of Participating Class) Diagram

시스템 명 : 유로버스

작성일 : 2020 년 2 월 26 일

작성자 : 전원

플래너 생성

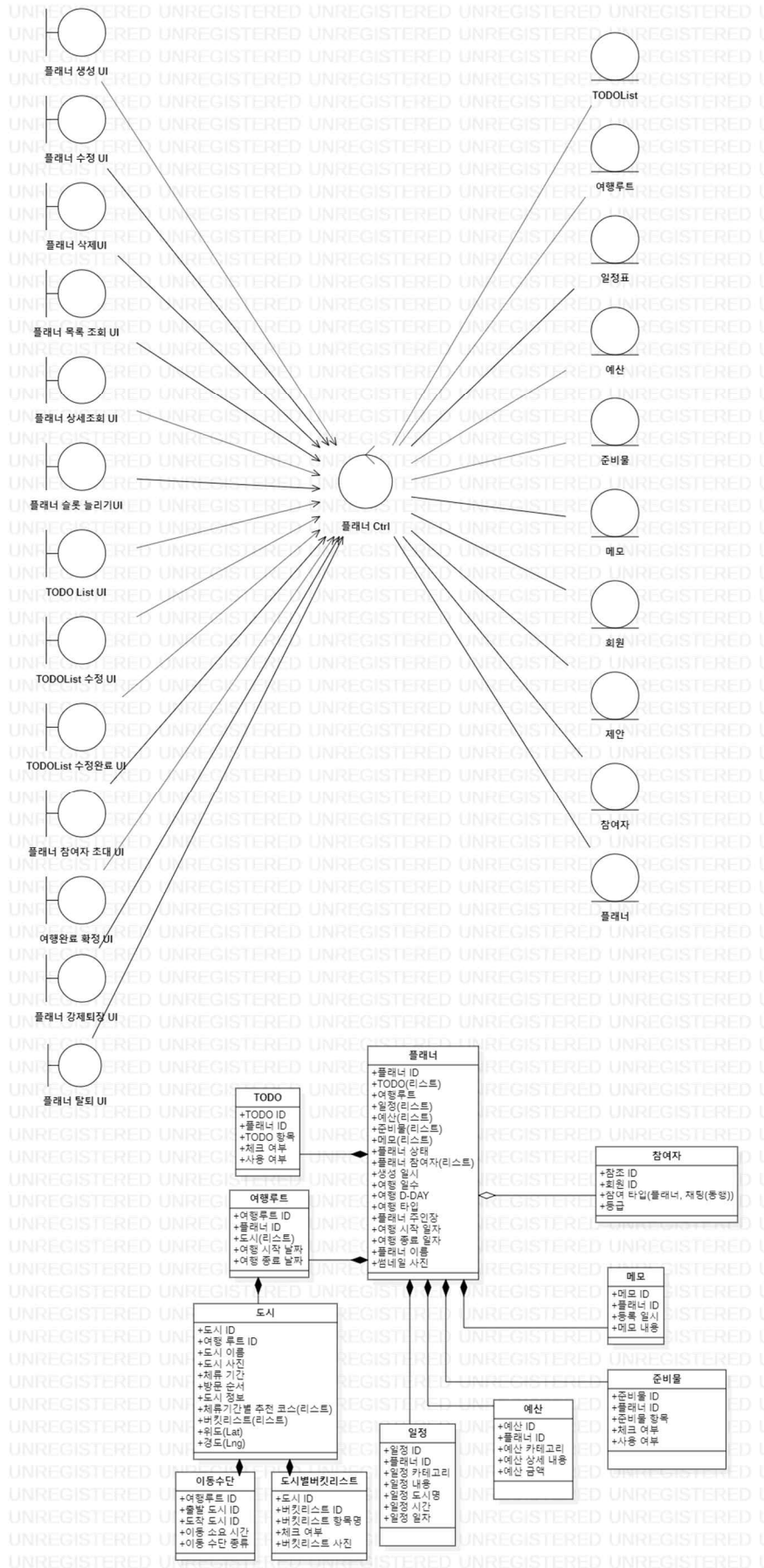

VOPC(View Of Participating Class) Diagram

시스템 명 : 유로버스

작성일 : 2020 년 2 월 26 일

작성자 : 전원

플래너 상세설계

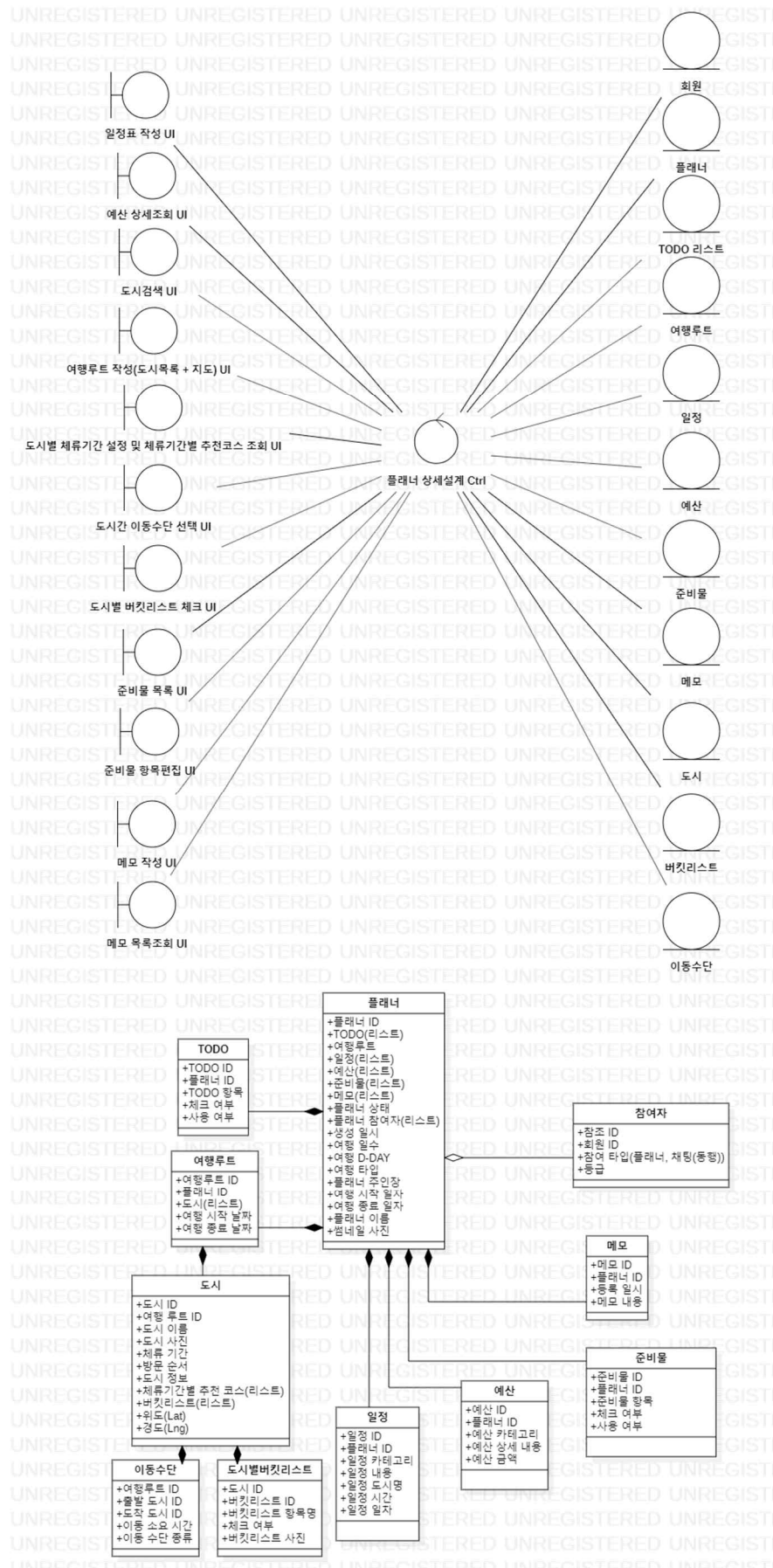

# VOPC(View Of Participating Class) Diagram

시스템 명 : 유로버스

작성일 : 2020년 2월 26일

작성자 : 전원

## 커뮤니티

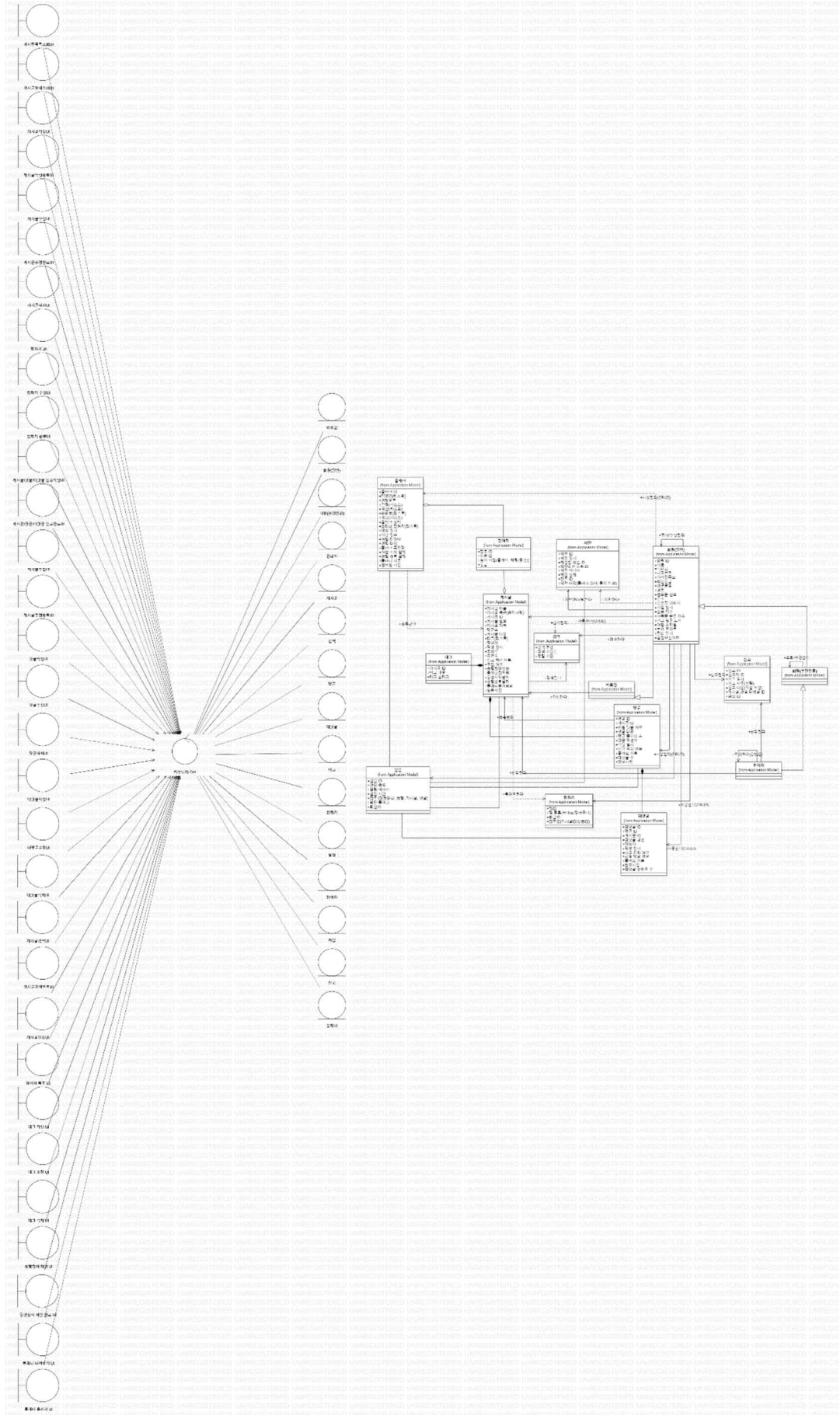

## VOPC(View Of Participating Class) Diagram

시스템 명 : 유로버스

작성일 : 2020 년 2 월 26 일

작성자 : 전원

### 주문관리

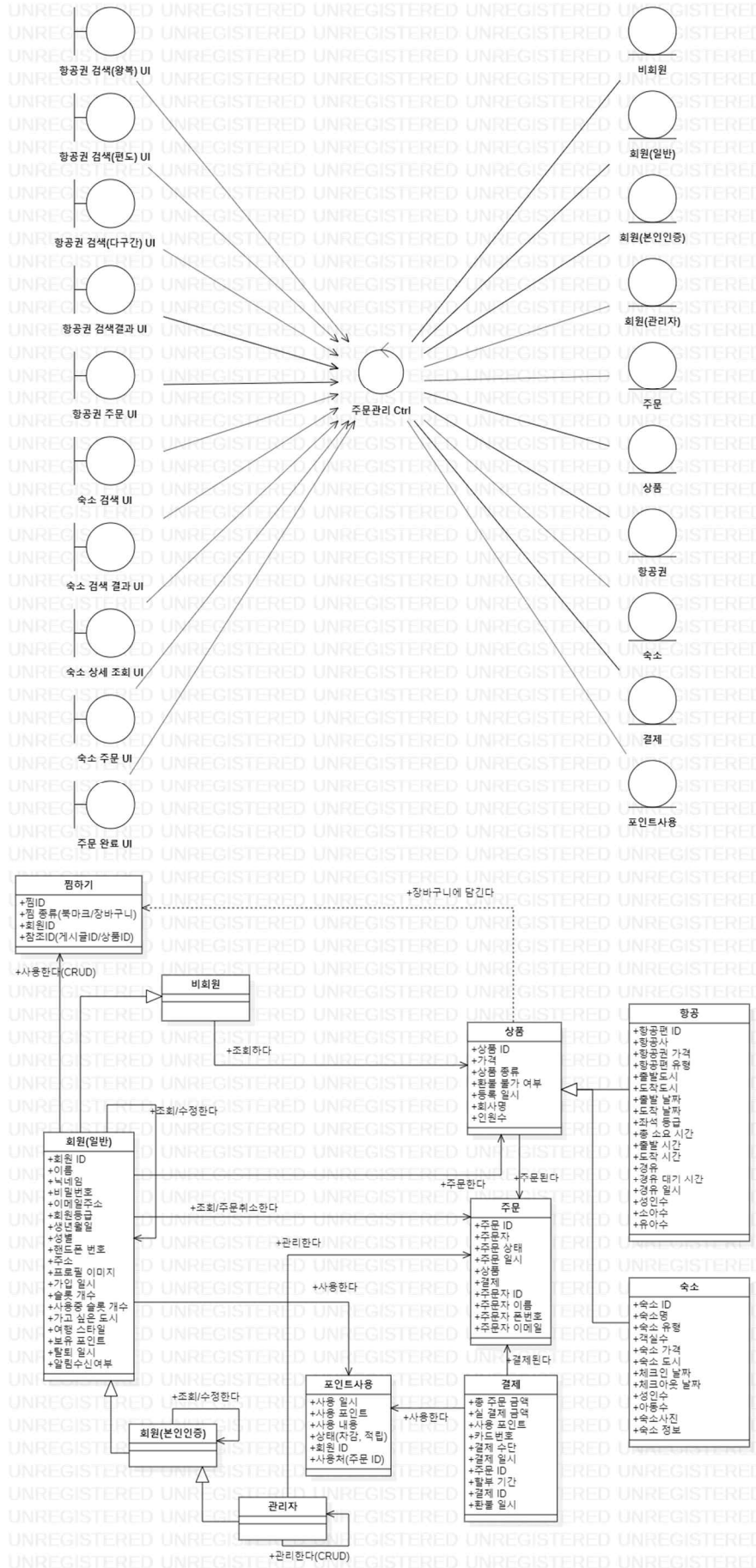

## VOPC(View Of Participating Class) Diagram

시스템 명 : 유로버스

작성일 : 2020 년 2 월 26 일

작성자 : 전원

## 여행정보조회

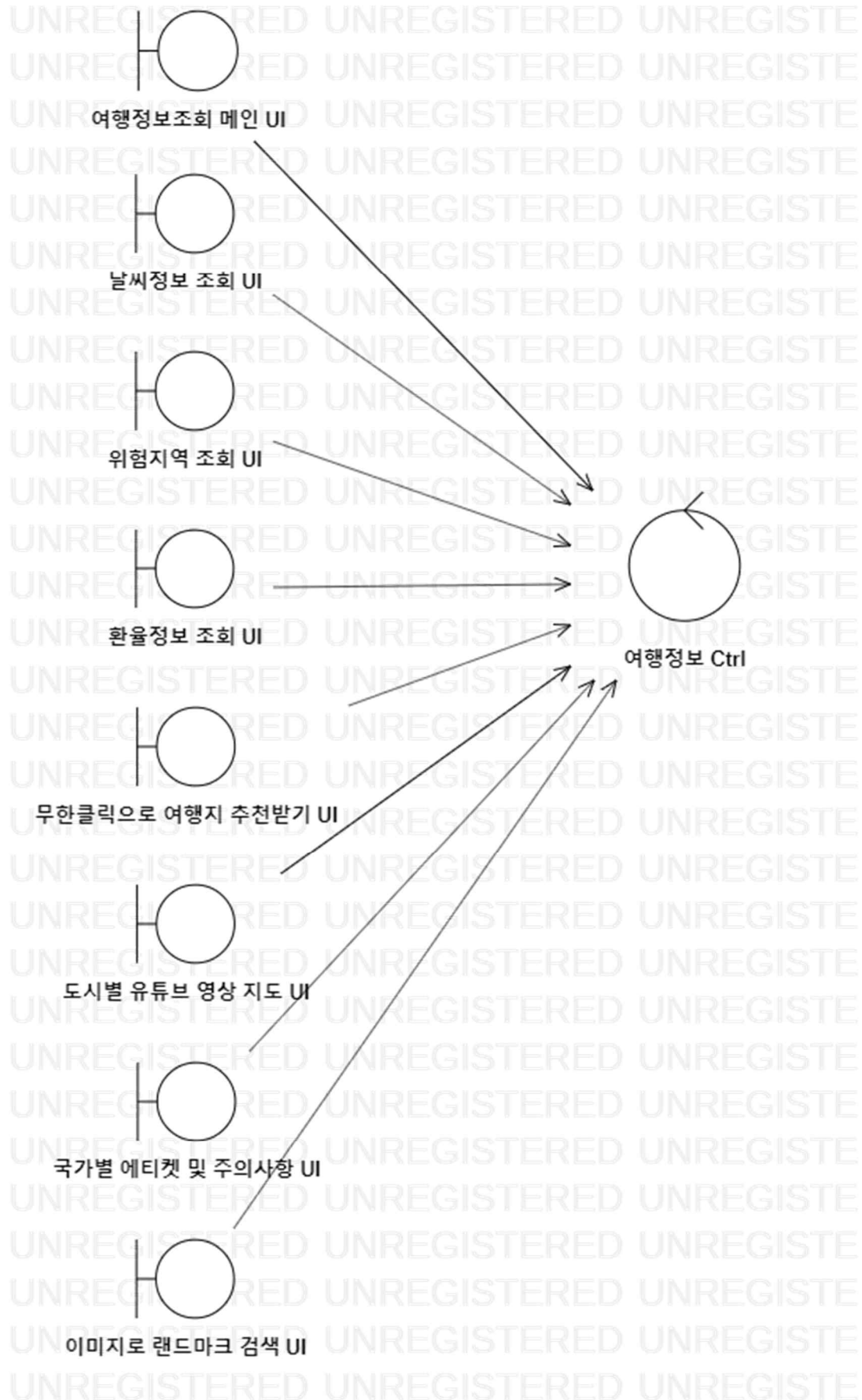







## 2.3 화면 분석

### 2.3.1 화면 정의서

화면 정의서			
시스템명	유로버스	작성일	2020.01.09
업무명	공동	작성자	김서영
화면 ID	상단툴바	화면명	상단툴바
화면개요	상단툴바		
1. 화면 레이아웃			

#### 2. 데이터 구성항목

항목명 (한글)	컨트롤 (영문)	필수	수정 여부	설명	비고/제약사항

#### 3. 처리 로직

이벤트명	입력값/파라미터	처리내용	출력/처리결과	비고
	시작 JSP	프레젠테이션 레이어 설계	출력 JSP	
Client 요청 시 (onLoad) 시	상단툴바 UI	Path : URI (?) Controller : X	상단툴바 UI	
로고이미지.onClick()		사이트 메인화면으로 단순 네비게이션 Path : URI (?) Controller :	메인 화면 UI	
플래너.onClick()	회원 ID	플래너목록 화면으로 단순 Navigation Path : URI (?) Controller : 플래너생성 Ctrl	플래너 목록조회 UI	

이벤트명	입력값/파라미터	처리내용	출력/처리결과	비고
	시작 JSP	프레젠테이션 레이어 설계	출력 JSP	
커뮤니티.onClick()		마우스오버시 커뮤니티 하위메뉴(게시판목록)가 나타난다. 커뮤니티 메인화면으로 단순 Navigation		
		Path : URI (?) Controller : 커뮤니티 Ctrl	커뮤니티 메인 UI	
인기글게시판.onClick()		인기글 게시판으로 단순 Navigation		
		Path : URI (?) Controller : 커뮤니티 Ctrl	게시판목록(인기글)조회 UI	
플래너공유.onClick()		플래너공유 게시판으로 단순 Navigation		
		Path : URI (?) Controller : 커뮤니티 Ctrl	게시판목록(플래너공유)조회 UI	
동행찾기.onClick()	회원등급	동행찾기 게시판으로 단순 Navigation		
		Path : URI (?) Controller : 커뮤니티 Ctrl	게시판목록(동행찾기)조회 UI	
여행후기.onClick()		여행후기 게시판으로 단순 Navigation		
		Path : URI (?) Controller : 커뮤니티 Ctrl	게시판목록(여행후기)조회 UI	
정보공유.onClick()		정보공유 게시판으로 단순 Navigation		
		Path : URI (?) Controller : 커뮤니티 Ctrl	게시판목록(정보공유)조회 UI	
QnA 루트.onClick()		QnA 루트 게시판으로 단순 Navigation		
		Path : URI (?) Controller : 커뮤니티 Ctrl	게시판목록(QnA 루트)조회 UI	
QnA 도시.onClick()		QnA 도시 게시판으로 단순 Navigation		
		Path : URI (?) Controller : 커뮤니티 Ctrl	게시판목록(QnA 도시)조회 UI	
QnA 교통.onClick()		QnA 교통 게시판으로 단순 Navigation		
		Path : URI (?) Controller : 커뮤니티 Ctrl	게시판목록(QnA 교통)조회 UI	
QnA 숙소.onClick()		QnA 숙소 게시판으로 단순 Navigation		
		Path : URI (?) Controller : 커뮤니티 Ctrl	게시판목록(QnA 숙소)조회 UI	
QnA 쇼핑 경비환전.onClick()		QnA 쇼핑환전경비 게시판으로 단순 Navigation		
		Path : URI (?) Controller : 커뮤니티 Ctrl	게시판목록 (QnA 쇼핑경비환전)조회 UI	
QnA 기타.onClick()		QnA 기타 게시판으로 단순 Navigation		
		Path : URI (?) Controller : 커뮤니티 Ctrl	게시판목록(QnA 기타)조회 UI	
자유게시판.onClick()		자유게시판으로 단순 Navigation		
		Path : URI (?) Controller : 커뮤니티 Ctrl	게시판목록(자유게시판)조회 UI	
항공.onClick()		항공권 검색화면으로 단순 Navigation		
		Path : URI (?) Controller : 주문관리 Ctrl	항공권 검색 UI	
숙소.onClick()		숙소 검색화면으로 단순 Navigation		
		Path : URI (?) Controller : 주문관리 Ctrl	숙소 검색 UI	

이벤트명	입력값/파라미터	처리내용	출력/처리결과	비고
	시작 JSP	프레젠테이션 레이어 설계	출력 JSP	
여행정보.onClick()		마우스오버시 여행정보 하위메뉴가 나타난다. 여행정보조회 메인화면으로 단순 Navigation		
		Path : URI (?) Controller : 여행정보 Ctrl	여행정보조회 메인 UI	
위험지역조회.onClick()		위험지역조회 화면으로 단순 Navigation		
		Path : URI (?) Controller : 여행정보 Ctrl	위험지역조회 UI	
날씨정보 조회.onClick()		날씨정보조회 화면으로 단순 Navigation		
		Path : URI (?) Controller : 여행정보 Ctrl	날씨정보조회 UI	
국가별에티켓및 주의사항조회.onClick()		국가별 에티켓 및 주의사항 조회 화면으로 단순 Navigation		
		Path : URI (?) Controller : 여행정보 Ctrl	국가별 에티켓 및 주의사항 조회 UI	
환율정보 조회.onClick()		환율정보 조회 화면으로 단순 Navigation		
		Path : URI (?) Controller : 여행정보 Ctrl	환율정보 조회 UI	
도시별 지도검색.onClick()		도시별 유튜브 영상 지도 화면으로 단순 Navigation		
		Path : URI (?) Controller : 여행정보 Ctrl	도시별 유튜브 영상 지도 UI	
이미지로랜드마크 찾기.onClick()		이미지로 랜드마크 찾기 화면으로 단순 Navigation		
		Path : URI (?) Controller : 여행정보 Ctrl	이미지로 랜드마크 검색 UI	
회원가입.onClick()		회원가입화면으로 단순 Navigation		
		Path : URI (?) Controller : 회원관리 Ctrl	회원가입 UI	
로그인.onClick()		로그인 모달창 띄움		
		Path : URI (?) Controller : 회원관리 Ctrl	로그인 UI	
1:1 문의.onClick()	회원 ID	1:1 문의 화면으로 단순 Navigation		
		Path : URI (?) Controller : 회원관리 Ctrl	1:1 문의 UI	
예약내역.onClick()	회원 ID	주문목록조회 화면으로 단순 Navigation		
		Path : URI (?) Controller : 회원관리 Ctrl	주문목록조회 UI	
로그아웃.onClick()	회원 ID	로그아웃을 하고 메인페이지로 이동		
		Path : URI (?) Controller : 회원관리 Ctrl	메인화면 UI	
마이페이지.onClick()	회원 ID	내정보조회 화면으로 단순 Navigation		
		Path : URI (?) Controller : 회원관리 Ctrl	내정보조회 UI	
관심상품.onClick()		장바구니 목록 조회 및 삭제 화면으로 단순 Navigation		
		Path : URI (?) Controller : 회원관리 Ctrl	장바구니 목록 조회 및 삭제 UI	
북마크.onClick()		북마크 목록 조회 및 삭제 화면으로 단순 Navigation		
		Path : URI (?) Controller : 회원관리 Ctrl	북마크 목록 조회 및 삭제 화면 UI	

화면 정의서			
시스템명	유로버스	작성일	2020.01.09
업무명	회원관리	작성자	박지성
화면 ID	signUp	화면명	회원가입 UI
화면개요	회원가입화면		

## 2. 화면 레이아웃

### 회원가입

★ 아이디

★ 비밀번호

★ 비밀번호 확인

★ 이름

★ 닉네임

★ 이메일  @  이메일 선택

생년월일  년  월  일

성별  남자  여자

핸드폰 번호  -  -

프로필 이미지  이미지 미리보

가고싶은 도시(최대 5개)

가고싶은 도시(최대 3개)

여행스타일(최대 3개)

## 2. 데이터 구성항목

항목명 (한글)	컨트롤 (영문)	필수	수정 여부	설명	비고/제약사항
아이디	userId	Y	y	회원의 아이디를 입력해야한다.	특수문자 입력제한, 4~12 자 입력제한
비밀번호	pwd	y	y	회원의 비밀번호를 입력해야한다.	숫자,영어,특수문자 중에 두개 이상 조합 필수, 6~20 자 입력제한
비밀번호 확인	pwdCheck	y	y	비밀번호를 다시 입력해야한다.	비밀번호와 일치해야한다.
이름	userName	y	Y	회원의 이름을 입력해야한다.	2~5 자 입력제한
닉네임	nickname	y	Y	회원의 닉네임을 입력해야한다.	2~10 자 입력제한
이메일	email	y	Y	회원의 이메일을 입력해야한다.	
생년월일	birth	n	y	회원의 생년월일을 입력해야한다.	현재 날짜보다 이전으로 제한

항목명 (한글)	컨트롤 (영문)	필수	수정 여부	설명	비고/제약사항
성별	sex	n	y	회원의 성별을 선택해야한다.	
핸드폰 번호	phone	n	Y	회원의 핸드폰 번호를 입력해야한다.	11(3-4-4)자리 입력제한
프로필이미지	userImg	n	Y	회원의 프로필 이미지를 등록해야한다.	사이즈제한
가고싶은 도시	dreamCity	n	Y	회원이 가고싶은 도시를 선택해야한다.	5 개까지 선택제한
여행 스타일	tripStyle	n	y	회원의 여행스타일을 선택해야한다.	3 개까지 선택제한

### 3. 처리 로직

이벤트명	입력값/파라미터	처리내용	출력/처리결과	비고
	시작 JSP	프레젠테이션 레이어 설계	출력 JSP	
Client 요청시 (onLoad()시)		회원가입 UI 출력		
	회원가입 UI	Path : URI(?) Controller : 회원관리 Ctrl	회원가입 UI	
회원가입.onClick()	모든입력값	아이디,닉네임 중복 여부 확인 비밀번호와 비밀번호가 일치하는지 확인 아이디,비밀번호,비밀번호확인,이름, 닉네임,이메일은 필수 입력 항목		필수 입력항목을 입력하지 않은경우 예러 메시지("필수입력 항목을 입력해주세요")출력
	회원가입 UI	Path:URI(?) Controller : 회원관리 Ctrl	회원가입완료 UI	
취소.onClick()		메인화면으로 단순 Navigation		
	회원가입 UI	Path:URI(?) Controller : 회원관리 Ctrl	메인 UI	
아이디,비밀번호,닉네임.onKeyDown()		아이디와 비밀번호, 닉네임 입력제한에 걸렸을시 키를 입력할때마다 오류메시지("아이디 4~12 자", 비밀번호 6~20 자, 닉네임 2~10 자)를 출력해준다. 아이디와닉네임이 중복되는 경우 오류 메시지(아이디, 닉네임이 중복됩니다,)를 출력해준다		
	회원가입 UI	Path:URI() Controller:회원관리 Ctrl	회원가입 UI	

화면 정의서			
시스템명	유로버스	작성일	2020.01.11
업무명	회원관리	작성자	박지성
화면 ID	Complete SignUp	화면명	회원가입완료
화면개요	회원가입완료페이지		
<p>1. 화면 레이아웃</p> <h2>000님 회원가입을 축하 드립니다.</h2> <p>본인인증을 하시면 동행 서비스를 이용할 수 있습니다.</p> <p><input type="checkbox"/> 카카오톡 PUSH알림 서비스 여부</p> <div style="display: flex; justify-content: center; gap: 20px;"> <span style="background-color: #007bff; color: white; padding: 5px 15px; border-radius: 5px;">휴대폰 본인인증</span> <span style="background-color: #d3d3d3; padding: 5px 15px; border-radius: 5px;">다음에 하기</span> </div>			

## 2. 데이터 구성항목

항목명 (한글)	컨트롤 (영문)	필수	수정 여부	설명	비고/제약사항
회원아이디	userId	Y	N	회원가입한 회원의 아이디	hidden
이름	username	Y	N	회원 이름 출력	회원가입한 회원의 이름을 보여줌
알림수신동의여부	notiAgree	N	Y	카카오톡 PUSH 알림 서비스 여부 클릭시 체크	카카오톡 PUSH 알림 서비스 여부를 물어보기위한 용도 체크하지않으면 PUSH 알림 서비스를 이용할 수 없음

## 3. 처리 로직

이벤트명	입력값/파라미터	처리내용	출력/처리결과	비고
	시작 JSP	프레젠테이션 레이어 설계	출력 JSP	
Client 요청시 (onLoad()시)		회원가입완료 UI 출력		
	회원가입완료 UI	Path : URI(?) Controller:회원관리 Ctrl	회원가입완료 UI	
카카오톡 PUSH 알림 서비스 여부.onClick()	체크여부	체크안된 상태이면 카카오톡 PUSH 알림 서비스 여부가 '신청안함'상태이고 체크가 되면 '신청'으로 변한다.	카카오톡 PUSH 알림 서비스 체크	
	회원가입완료 UI	Path:URI(?) Controller:회원관리 Ctrl	회원가입완료 UI	
휴대폰 본인인증.onClick()		휴대폰 본인인증화면으로 단순 Navigation		
	회원가입완료 UI	Path:URI(?) Controller:회원관리 Ctrl	휴대폰 본인인증 UI	
다음에 하기.onClick()		메인화면으로 단순 Navigation		
	회원가입완료 UI	Path:URI(?) Controller:회원관리 Ctrl	메인화면 UI	



## 화면 정의서

화면 정의서			
시스템명	유로버스	작성일	2020.01.11
업무명	회원관리	작성자	박지성
화면 ID		화면명	휴대폰 본인인증
화면개요	휴대폰 본인인증 UI		
<p><b>1. 화면 레이아웃</b></p> <p><b>휴대폰 본인인증</b></p>			

## 2. 데이터 구성항목

항목명 (한글)	컨트롤 (영문)	필수	수정 여부	설명	비고/제약사항
회원아이디	userId	Y	N	본인인증 하는 회원의 아이디	
이름	username	Y	Y	본인인증 하는 회원의 이름	
휴대폰번호	phone	Y	Y	본인인증 하려는 휴대폰 번호	
인증번호	authNo	Y	Y	전송받은 인증번호 입력	전송된 인증번호와 일치해야한다

## 3. 처리 로직

이벤트명	입력값/파라미터	처리내용	출력/처리결과	비고
	시작 JSP	프레젠테이션 레이어 설계	출력 JSP	
Client 요청 시 (onLoad() 시)		휴대폰본인인증화면을 출력한다.		
	휴대폰본인인증 UI	Path : URI() Controller : 회원관리 Ctrl	휴대폰본인인증 UI	
인증번호 요청.onClick()	이름, 휴대폰번호	입력된 이름과 휴대폰번호에 인증번호를 전송한다.		
	휴대폰본인인증 UI	Path : URI() Controller : 회원관리 Ctrl	휴대폰본인인증 UI	
본인인증.onClick()	모든 입력값	입력된 정보들이 유효한지 확인후 회원의 등급을 '비인증'에서 인증으로 높인다.		
	휴대폰본인인증 UI	Path : URI() Controller : 회원관리 Ctrl	휴대폰본인인증완료 UI	

## 화면 정의서

시스템명	유로버스	작성일	2020.01.11
업무명	회원관리	작성자	박지성
화면 ID		화면명	휴대폰본인인증완료
화면개요	휴대폰본인인증완료화면		
<p>1. 화면 레이아웃</p> <p>000님 본인인증 완료되었습니다.</p> <p>메인</p>			

## 2. 데이터 구성항목

항목명 (한글)	컨트롤 (영문)	필수	수정 여부	설명	비고/제약사항
회원아이디	userId	Y	N	본인인증완료한 회원의 아이디	
회원이름	userName	Y	N	본인인증완료한 회원의 이름	

## 3. 처리 로직

이벤트명	입력값/파라미터	처리내용	출력/처리결과	비고
	시작 JSP	프레젠테이션 레이어 설계	출력 JSP	
Client 요청 시 (onLoad() 시)		휴대폰본인인증완료화면 출력		
	휴대폰본인인증완 료 UI	Path : URI() Controller : 회원관리 Ctrl	휴대폰본인인증완 료 UI	
메인.onClick()		메인화면으로 단순 Navigation		
	휴대폰본인인증완 료 UI	Path : URI() Controller : 회원관리 Ctrl	메인 UI	

## 화면 정의서

화면 정의서			
시스템명	유로버스	작성일	2020.01.11
업무명	회원관리	작성자	박지성
화면 ID	Login	화면명	로그인
화면개요	로그인 화면		
<p>1. 화면 레이아웃</p> <p><b>로그인</b></p> 			

## 2. 데이터 구성항목

항목명 (한글)	컨트롤 (영문)	필수	수정 여부	설명	비고/제약사항
회원아이디	user	Y	y	회원 아이디 입력	특수문자 입력제한 4~12 자 입력제한
비밀번호	Pwd	Y	Y	회원 비밀번호 입력	6~20 자 입력제한

## 3. 처리 로직

이벤트명	입력값/파라미터	처리내용	출력/처리결과	비고
	시작 JSP	프레젠테이션 레이어 설계	출력 JSP	
Client 요청 시 (onLoad() 시)		로그인 UI 출력		
	로그인 UI	Path : URI() Controller :	로그인 UI	
로그인.onClic()	회원아이디, 비밀번호	입력된 회원아이디와 비밀번호가 유효한지 검사하여 로그인 여부 확인		
	로그인 UI	Path : URI(?) Controller : 회원관리 Ctrl	메인화면 UI	인증실패시 "아이디/비밀번호가 틀렸습니다. 다시 입력해주세요."메시지 출력
아이디찾기.onClic()		아이디찾기 화면으로 단순 Navigation		
	로그인 UI	Path:URI(?) Controller:회원관리 Ctrl	아이디조회 UI	
비밀번호찾기.onClic()		비밀번호찾기 화면으로 단순 Navigation		
	로그인 UI	Path:URI(?) Controller:회원관리 Ctrl	비밀번호찾기 UI	



## 화면 정의서

화면 정의서			
시스템명	유로버스	작성일	2020.01.11
업무명	회원관리	작성자	박지성
화면 ID		화면명	아이디조회
화면개요	아이디조회화면		
<p style="text-align: center;"><b>1. 화면 레이아웃</b></p> <div style="display: flex; justify-content: space-around;"> <div style="width: 45%;"> <p style="text-align: center;">아이디 조회</p> <p><input checked="" type="radio"/> 휴대폰 번호로 아이디 조회</p> <p>이름 <input type="text"/></p> <p>휴대폰 번호 <input type="text"/> - <input type="text"/> - <input type="text"/> <span style="float: right; color: blue;">다음단계</span></p> <p><input type="radio"/> 이메일로 아이디 조회</p> </div> <div style="width: 45%;"> <p style="text-align: center;">아이디 조회</p> <p><input type="radio"/> 휴대폰 번호로 아이디 조회</p> <p><input checked="" type="radio"/> 이메일로 아이디 조회</p> <p>이름 <input type="text"/></p> <p>이메일 <input type="text"/> @ <input type="text"/> <span style="font-size: small;">이메일 선택</span> <span style="float: right; color: blue;">다음단계</span></p> <div style="border: 1px solid gray; padding: 2px; font-size: x-small;">             naver.com 직접입력           </div> </div> </div>			

## 2. 데이터 구성항목

항목명 (한글)	컨트롤 (영문)	필수	수정 여부	설명	비고/제약사항
이름	username	Y	Y	회원의 이름을 입력해야한다.	
휴대폰번호	Phone	Y	Y	회원의 휴대폰번호를 입력해야한다.	
이메일	Email	Y	Y	회원의 이메일을 입력해야한다.	

## 3. 처리 로직

이벤트명	입력값/파라미터	처리내용	출력/처리결과	비고
	시작 JSP	프레젠테이션 레이어 설계	출력 JSP	
Client 요청 시 (onLoad() 시)	아이디조회 UI	Path : URI() Controller : 회원관리 Ctrl	아이디조회 UI	
휴대폰번호로 아이디조회.onClick()	휴대폰번호로 아이디조회체크	휴대폰번호로 아이디조회 입력창을 출력한다.	휴대폰번호로 아이디조회 체크	
	아이디조회 UI	Path : URI() Controller : 회원관리 Ctrl	아이디조회 UI	
이메일로 아이디조회.onClick()	이메일로 아이디조회체크	이메일로 아이디조회 입력창을 출력한다.	이메일로 아이디조회 체크	
	아이디조회 UI	Path : URI() Controller : 회원관리 Ctrl	아이디조회 UI	
다음단계.onClick() (휴대폰)	이름, 휴대폰번호,	회원의이름,휴대폰번호와 일치하는 회원의 아이디들을 출력해주는 아이디조회완료 화면으로 이동한다		
	아이디조회 UI	Path : URI() Controller : 회원관리 Ctrl	아이디조회완료 UI	
다음단계.onClick() (이메일)	이름, 이메일	회원의이름,이메일 일치하는 회원의 아이디들을 출력해주는 아이디조회완료 화면으로 이동한다.		
	아이디조회 UI	Path : URI() Controller : 회원관리 Ctrl	아이디조회완료 UI	
이메일선택.onClick()		선택할 수 있는 이메일들을 출력한다.		
	아이디찾기 UI	Path : URI() Controller : 회원관리 Ctrl	아이디찾기 UI	

화면 정의서			
시스템명	유로버스	작성일	2020.01.11
업무명	회원관리	작성자	박지성
화면 ID		화면명	아이디조회완료
화면개요	아이디조회완료 화면		
<p><b>1. 화면 레이아웃</b></p> <p><b>아이디 조회</b></p> <p>000님의 아이디</p> <p><input checked="" type="radio"/> jis***** <span style="background-color: #007bff; color: white; padding: 2px 5px;">다음단계</span></p> <p><input type="radio"/> sh*****</p> <p><input type="radio"/> yj*****</p> <p><span style="background-color: #007bff; color: white; padding: 5px 15px; margin-right: 20px;">로그인</span> <span style="background-color: #d3d3d3; padding: 5px 15px;">이전</span></p>			

## 2. 데이터 구성항목

항목명 (한글)	컨트롤 (영문)	필수	수정 여부	설명	비고/제약사항
회원이름	username	Y	N	회원의 이름을 출력한다	
회원아이디	userId	Y	N	회원의 정보와 일치하는 아이디들을 출력한다.	

## 3. 처리 로직

이벤트명	입력값/파라미터	처리내용	출력/처리결과	비고
	시작 JSP	프레젠테이션 레이어 설계	출력 JSP	
Client 요청 시 (onLoad() 시)		아이디조회완료 UI 출력		
	아이디조회완료 UI	Path : URI() Controller : 회원관리 Ctrl	아이디조회완료 UI	
아이디 선택 버튼.Click()		아이디를 선택 할 수 있다.	선택한 아이디 체크	
	아이디조회완료 UI	Path : URI() Controller : 회원관리 Ctrl	아이디조회완료 UI	하나만 선택 할 수 있다.
다음단계.onClick()	,회원 아이디	아이디찾기화면으로 Navigation		
	아이디조회완료 UI	Path : URI() Controller : 회원관리 Ctrl	아이디찾기 UI	
로그인.onClick()		로그인화면으로 단순 Navigation		
	아이디조회완료 UI	Path : URI() Controller : 회원관리 Ctrl	로그인 UI	
이전.onClick()		아이디조회화면으로 단순 Navigation		
	아이디조회완료 UI	Path : URI() Controller : 회원관리 Ctrl	아이디조회 UI	

## 화면 정의서

화면 정의서			
시스템명	유로버스	작성일	2020.01.11
업무명	회원관리	작성자	박지성
화면 ID		화면명	아이디 찾기
화면개요	아이디 찾기 화면		
1. 화면 레이아웃			

## 2. 데이터 구성항목

항목명 (한글)	컨트롤 (영문)	필수	수정 여부	설명	비고/제약사항
회원이름	username	Y	Y	회원의 이름을 입력해야한다.	
휴대폰번호	phone	Y	Y	회원의 휴대폰번호를 입력해야한다.	
이메일	email	Y	Y	회원의 이메일을 입력해야한다.	
인증번호	authNo	Y	Y	인증번호를 입력해야한다.	전송된 인증번호와 일치해야함

## 3. 처리 로직

이벤트명	입력값/파라미터	처리내용	출력/처리결과	비고
	시작 JSP	프레젠테이션 레이어 설계	출력 JSP	
Client 요청 시 (onLoad() 시)		아이디찾기 UI 출력		
	아이디찾기 UI	Path : URI() Controller : 회원관리 Ctrl	아이디찾기 UI	
휴대폰.onClick()		휴대폰으로 아이디찾기 입력창을 출력한다.	휴대폰 체크	
	아이디찾기 UI	Path : URI() Controller : 회원관리 Ctrl	아이디찾기 UI	
이메일.onClick()		이메일로 아이디찾기 입력창을 출력한다.	이메일 체크	
	아이디찾기 UI	Path : URI() Controller : 회원관리 Ctrl	아이디찾기 UI	
인증번호요청.onClick()	휴대폰번호 또는 이메일	입력된 휴대폰번호 또는 이메일로 인증번호를 전송한다.	"인증번호가 전송 되었습니다."	
	아이디찾기 UI	Path : URI() Controller : 회원관리 Ctrl	아이디찾기 UI	
이메일선택.onClick()		선택할 수 있는 이메일들을 출력한다.		
	아이디찾기 UI	Path : URI() Controller : 회원관리 Ctrl	아이디찾기 UI	
아이디찾기.onClick()	이름, 휴대폰번호/이메일, 인증번호	아이디찾기완료화면으로 Navigation		
	아이디찾기 UI	Path : URI() Controller : 회원관리 Ctrl	아이디찾기완료 UI	

화면 정의서			
시스템명	유로버스	작성일	2020.01.11
업무명	회원관리	작성자	박지성
화면 ID		화면명	아이디찾기완료
화면개요	아이디찾기완료화면		
<p>1. 화면 레이아웃</p> <p>000회원님의 아이디는 jiseong4577 입니다.</p> <p>로그인      메인</p>			

## 2. 데이터 구성항목

항목명 (한글)	컨트롤 (영문)	필수	수정 여부	설명	비고/제약사항
회원이름	username	Y	N	회원의 이름이 출력된다.	
회원아이디	userId	Y	N	회원의 아이디가 출력된다.	

## 3. 처리 로직

이벤트명	입력값/파라미터	처리내용	출력/처리결과	비고
	시작 JSP	프레젠테이션 레이어 설계	출력 JSP	
Client 요청 시 (onLoad() 시)		아이디찾기완료화면이 출력된다.		
	아이디찾기완료	Path : URI) Controller : 회원관리 Ctrl	아이디찾기완료 UI	
로그인.onClick()		로그인화면으로 단순 Navigation		
	아이디찾기완료	Path : URI) Controller : 회원관리 Ctrl	로그인 UI	
메인.onClick()		메인화면으로 단순 Navigation		
	아이디찾기완료	Path : URI) Controller : 회원관리 Ctrl	메인 UI	



## 화면 정의서

화면 정의서			
시스템명	유로버스	작성일	2020.01.11
업무명	회원관리	작성자	박지성
화면 ID		화면명	비밀번호찾기
화면개요	비밀번호찾기화면		
<p>1. 화면 레이아웃</p> <div style="display: flex; justify-content: space-around;"> <div style="width: 45%;"> <p style="text-align: center;"><b>비밀번호 찾기</b></p> <p><input checked="" type="radio"/> 휴대폰 번호로 비밀번호 찾기</p> <p>아이디 입력 <input type="text"/></p> <p>이름 <input type="text"/></p> <p>휴대폰 번호 <input type="text"/> - <input type="text"/> - <input type="text"/></p> <p>인증번호 <input type="text"/> <small>인증번호 요청</small> <span style="float: right; color: blue;">다음단계</span></p> <p><input type="radio"/> 이메일로 비밀번호 찾기</p> </div> <div style="width: 45%;"> <p style="text-align: center;"><b>비밀번호 찾기</b></p> <p><input type="radio"/> 휴대폰 번호로 비밀번호 찾기</p> <p><input checked="" type="radio"/> 이메일로 비밀번호 찾기</p> <p>아이디 입력 <input type="text"/></p> <p>이름 <input type="text"/></p> <p>이메일 <input type="text"/> @ <input type="text"/> <small>이메일 선택</small></p> <p>인증번호 <input type="text"/> <small>인증번호 요청</small> <span style="float: right; color: blue;">다음단계</span></p> </div> </div>			

## 2. 데이터 구성항목

항목명 (한글)	컨트롤 (영문)	필수	수정 여부	설명	비고/제약사항
회원아이디	userId	Y	Y	회원의 아이디를 입력해야한다.	
회원이름	username	Y	Y	회원의 이름을 입력해야한다.	
휴대폰번호	phone	Y	Y	회원의 휴대폰번호를 입력해야한다.	
이메일	email	Y	Y	회원의 이메일을 입력해야한다.	
인증번호	authNo	Y	Y	인증번호를 입력해야한다.	전송된 인증번호와 일치해야함

## 3. 처리 로직

이벤트명	입력값/파라미터	처리내용	출력/처리결과	비고
	시작 JSP	프레젠테이션 레이어 설계	출력 JSP	
Client 요청 시 (onLoad() 시)		비밀번호찾기화면을 출력한다.		
	비밀번호찾기 UI	Path : URI() Controller : 회원관리	비밀번호찾기 UI	
휴대폰 번호로 비밀번호 찾기.onClick()		휴대폰 번호로 비밀번호 찾기 입력창을 출력한다.	휴대폰 번호로 비밀번호 찾기 체크	
	비밀번호찾기 UI	Path : URI() Controller : 회원관리	비밀번호찾기 UI	
이메일로 비밀번호 찾기.onClick()		이메일로 비밀번호 찾기 입력창을 출력한다.	이메일로 비밀번호 찾기 체크	
	비밀번호찾기 UI	Path : URI() Controller : 회원관리	비밀번호찾기 UI	

이벤트명	입력값/파라미터	처리내용	출력/처리결과	비고
	시작 JSP	프레젠테이션 레이어 설계	출력 JSP	
인증번호요청.onClick()	휴대폰번호 또는 이메일	입력된 휴대폰번호 또는이메일로 인증번호를 전송한다.	"인증번호가 전송 되었습니다."	
	비밀번호찾기 UI	Path : URI() Controller :회원관리 Ctrl	비밀번호찾기 UI	
이메일선택.onClick()		선택할 수 있는 이메일들을 출력한다.		
	비밀번호찾기 UI	Path : URI() Controller :회원관리 Ctrl	비밀번호찾기 UI	
다음단계.onClick()	회원아이디, 회원이름, 휴대폰번호 또는 이메일 , 인증번호	비밀번호변경 화면으로 Navigation		
	비밀번호찾기 UI	Path : URI() Controller : 회원관리	비밀번호변경 UI	

화면 정의서			
시스템명	유로버스	작성일	2020.01.11
업무명	회원관리	작성자	박지성
화면 ID		화면명	비밀번호변경
화면개요	비밀번호변경 화면		

1. 화면 레이아웃

## 비밀번호 찾기

새로운 비밀번호

새로운 비밀번호 확인

### 2. 데이터 구성항목

항목명 (한글)	컨트롤 (영문)	필수	수정 여부	설명	비고/제약사항
비밀번호	pwd	Y	Y	새로운 비밀번호를 입력해야한다.	6~20 자 입력제한, 숫자,영어,특수문자 중에 두개 이상 조합
비밀번호확인	pwdCheck	Y	Y	새로운 비밀번호를 입력해야한다.	6~20 자 입력제한 숫자,영어,특수문자 중에 두개 이상 조합, (새로운 비밀번호와 일치해야한다.)
회원아이디	userId	Y	N	비밀번호가 변경되는 회원의아이디	hidden

### 3. 처리 로직

이벤트명	입력값/파라미터	처리내용	출력/처리결과	비고
	시작 JSP	프레젠테이션 레이어 설계	출력 JSP	
Client 요청 시 (onLoad() 시)		비밀번호변경 화면을 출력한다.		
	비밀번호변경 UI	Path : URI() Controller :회원관리 Ctrl	비밀번호변경 UI	
비밀번호변경.onClick()	새로운 비밀번호, 새로운 비밀번호 확인	회원의 비밀번호를 새로운 비밀번호로 변경시키고 비밀번호변경완료 화면으로 Navigation		
	비밀번호변경 UI	Path : URI() Controller :회원관리 Ctrl	비밀번호변경완료 UI	
취소.onClick()		비밀번호찾기 화면으로 단순 Navigation		
	비밀번호변경 UI	Path : URI() Controller :회원관리 Ctrl	비밀번호찾기 UI	

## 화면 정의서

시스템명	유로버스	작성일	2020.01.11
업무명	회원관리	작성자	박지성
화면 ID		화면명	비밀번호변경완료
화면개요	비밀번호변경완료 화면		
<p>1. 화면 레이아웃</p> <p>비밀번호 변경이 완료 되었습니다.</p> <p>로그인      메인</p>			

## 2. 데이터 구성항목

항목명 (한글)	컨트롤 (영문)	필수	수정 여부	설명	비고/제약사항

## 3. 처리 로직

이벤트명	입력값/파라미터	처리내용	출력/처리결과	비고
	시작 JSP	프레젠테이션 레이어 설계	출력 JSP	
Client 요청 시 (onLoad() 시)		비밀번호변경완료 화면을 출력한다.		
	비밀번호변경완료 UI	Path : URI() Controller : 회원관리 Ctrl	비밀번호변경완료 UI	
로그인.onClick()		로그인면으로 단순 Navigation		
	비밀번호변경완료 UI	Path : URI() Controller : 회원관리 Ctrl	로그인 UI	
메인.onClick()		메인화면으로 단순 Navigation		
	비밀번호변경완료 UI	Path : URI() Controller : 회원관리 Ctrl	메인 UI	

## 화면 정의서

화면 정의서			
시스템명	유로버스	작성일	2020.01.11
업무명	회원관리	작성자	박지성
화면 ID		화면명	내정보조회
화면개요	내정보조회화면		
<b>1. 화면 레이아웃</b>			
 닉네임    굿럭 이름      홍길동 생년월일    1996/05/31 성별        남자 이메일      dropthebeat@gmail.com 핸드폰 번호    010-6661-0000 <span style="border: 1px solid black; padding: 2px;">인증완료</span>			
내가 가고싶은 도시 			
나의 여행 스타일 			

## 2. 데이터 구성항목

항목명 (한글)	컨트롤 (영문)	필수	수정 여부	설명	비고/제약사항
회원아이디	userId	Y	N	조회되는 회원의 아이디	Hidden
프로필이미지	userImg	Y	N	회원의 프로필 이미지	
회원닉네임	nickname	Y	N	회원의 닉네임	
회원이름	username	Y	N	회원의 이름	
생년월일	birth	N	N	회원의 생년월일	
성별	sex	N	N	회원의 성별	
이메일	email	Y	N	회원의 이메일	
핸드폰	phone	N	N	회원의 핸드폰번호	
회원등급	role	Y	N	휴대폰번호 인증을 하지 않았을때는 '비인증' 이라고 출력되고 인증 완료 했으면 '인증완료'	
가고싶은도시	dreamCity	N	N	회원이 가고싶어하는 도시	
여행스타일	tripStyle	N	N	회원의 여행스타일	

## 3. 처리 로직

이벤트명	입력값/파라미터	처리내용	출력/처리결과	비고
	시작 JSP	프레젠테이션 레이어 설계	출력 JSP	
Client 요청 시 (onLoad() 시)		내정보조회 화면을 출력한다.		
	내정보조회 UI	Path : URI) Controller :회원관리 Ctrl	내정보조회 UI	

## 화면 정의서

시스템명	유로버스	작성일	2020.01.11
업무명	회원관리	작성자	박지성
화면 ID		화면명	내정보수정
화면개요	내정보수정 화면		
<b>1. 화면 레이아웃</b>			
<div style="display: flex; align-items: flex-start;"> <div style="margin-right: 20px;">  <p>프로필 변경</p> </div> <div> <p>닉네임 <input type="text" value="굿럭"/></p> <p>이름 <input type="text" value="홍길동"/></p> <p>생년월일 <input type="text" value="1996/05/31"/> <small>캘린더 아이콘 클릭시 캘린더출력</small></p> <p>성별 <input type="text" value="남자"/> 변경</p> <p>이메일 <input type="text" value="dropthebeat@gmail.com"/> ▾</p> <p>핸드폰 번호 <input type="text" value="010"/> - <input type="text" value="6661"/> - <input type="text" value="0000"/> 인증완료</p> <p>내가 가고싶은 도시 <input type="text" value="변경"/></p> <div style="display: flex; justify-content: space-around;"> <div style="border: 1px solid gray; padding: 5px; width: 40px; height: 40px; text-align: center;">런던</div> <div style="border: 1px solid gray; padding: 5px; width: 40px; height: 40px; text-align: center;">아테나</div> <div style="border: 1px solid gray; padding: 5px; width: 40px; height: 40px; text-align: center;">파리</div> <div style="border: 1px solid gray; padding: 5px; width: 40px; height: 40px; text-align: center;">무디페스트</div> <div style="border: 1px solid gray; padding: 5px; width: 40px; height: 40px; text-align: center;">프라하</div> </div> <p>나의 여행 스타일 <input type="text" value="변경"/></p> <div style="display: flex; justify-content: space-around;"> <div style="border: 1px solid gray; padding: 5px; width: 40px; height: 40px; text-align: center;">역랑투어</div> <div style="border: 1px solid gray; padding: 5px; width: 40px; height: 40px; text-align: center;">베낭여행</div> <div style="border: 1px solid gray; padding: 5px; width: 40px; height: 40px; text-align: center;">산지순례</div> </div> </div> </div> <div style="margin-top: 20px; display: flex; justify-content: center; gap: 20px;"> <span style="background-color: #007bff; color: white; padding: 5px 15px; border-radius: 5px;">수정</span> <span style="background-color: #ccc; padding: 5px 15px; border-radius: 5px;">취소</span> </div>			

## 2. 데이터 구성항목

항목명 (한글)	컨트롤 (영문)	필수	수정 여부	설명	비고/제약사항
회원아이디	userId	Y	N	수정되는 회원의 아이디	Hidden
프로필이미지	userImg	Y	N	회원의 프로필 이미지	
회원닉네임	nickname	Y	N	회원의 수정될 닉네임	
회원이름	username	Y	N	회원의 수정될 이름	
생년월일	birth	N	N	회원의 수정될 생년월일	
성별	sex	N	N	회원의 수정될 성별	
이메일	email	Y	N	회원의 수정될 이메일	
핸드폰	phone	N	N	회원의 수정될 핸드폰번호	
회원등급	role	Y	N	휴대폰번호 인증을 하지 않았을때는 '비인증' 이라고 출력되고 인증 완료 했으면 '인증완료'	
가고싶은도시	dreamCity	N	N	회원이 가고싶어하는 도시	
여행스타일	tripStyle	N	N	회원의 여행스타일	

## 3. 처리 로직

이벤트명	입력값/ 파라미터	처리내용	출력/처리결과	비고
	시작 JSP	프레젠테이션 레이어 설계	출력 JSP	
Client 요청 시 (onLoad() 시)	내정보수정 UI	내정보수정화면을 출력한다.	내정보수정 UI	
프로필변경.onClic k()	내정보수정 UI	회원의 프로필이미지를 변경 할 수 있다.	내정보수정 UI	
캘린더아이콘.onC lick()	내정보수정 UI	생년월일을 변경 할 수 있는 캘린더를 출력한다.	내정보수정 UI	
성별변경.onClic k()	내정보수정 UI	성별을 변경시킨다.	내정보수정 UI	
이메일선택.onClic k()	아이디찾기 UI	선택할 수 있는 이메일들을 출력한다.	아이디찾기 UI	
핸드폰번호.onClic k()	내정보수정 UI	회원이 '인증완료' 상태일때 휴대폰번호를 변경하려하면 핸드폰번호 수정알림창을 출력한다.	핸드폰번호 수정알림창 UI	비인증 상태일때는 언제든 수정가능
내가가고싶은도 시 변경.onClic()	내정보수정 UI	도시목록을 출력한다.	내정보수정 UI	5 개까지 선택가능하다.
나의여행스타일 변경.onClic()	내정보수정 UI	여행스타일을 출력한다.	내정보수정 UI	3 개까지 선택가능하다.
수정.onClic()	모든입력 값 내정보수정 UI	새로 입력된 정보들로 회원의 정보를 수정한다.	내정보조회 UI	
취소.onClic()	내정보수정 UI	내정보조회 화면으로 단순 Navigation	내정보조회 UI	

## 화면 정의서

시스템명	유로버스	작성일	2020.01.11
업무명	회원관리	작성자	박지성
화면 ID		화면명	핸드폰번호 수정알림창
화면개요	핸드폰번호 수정알림창 화면		
<p>1. 화면 레이아웃</p> <p>인증완료된 휴대폰번호를 변경하면 다시 비인증 상태가 됩니다.</p> <p>정말 변경하시겠습니까?</p> <div style="display: flex; justify-content: center; gap: 20px;"> <span style="background-color: #007bff; color: white; padding: 5px 15px; border-radius: 5px;">변경</span> <span style="background-color: #6c757d; color: white; padding: 5px 15px; border-radius: 5px;">취소</span> </div>			

## 2. 데이터 구성항목

항목명 (한글)	컨트롤 (영문)	필수	수정 여부	설명	비고/제약사항
회원아이디	userId	Y	N	수정중인 회원의 아이디	hidden
회원등급	role	Y	Y	변경을 누르면 다시 비인증상태로 수정	hidden

## 3. 처리 로직

이벤트명	입력값/파라미터	처리내용	출력/처리결과	비고
	시작 JSP	프레젠테이션 레이어 설계	출력 JSP	
Client 요청 시 (onLoad() 시)		핸드폰번호 수정알림창 화면 출력		
	핸드폰번호 수정알림창 UI	Path : URI() Controller : 회원관리 Ctrl	핸드폰번호 수정알림창 UI	
수정.onClick()		회원등급을 '인증' 상태에서 '비인증' 상태로 수정		
	핸드폰번호 수정알림창 UI	Path : URI() Controller : 회원관리 Ctrl	내정보수정 UI	
취소.onClick()		회원등급을 수정하지않음		
	핸드폰번호 수정알림창 UI	Path : URI() Controller : 회원관리 Ctrl	내정보수정 UI	



화면 정의서																																	
시스템명	유로버스	작성일	2020.01.11																														
업무명	회원관리	작성자	박지성																														
화면 ID		화면명	포인트 적립 및 차감목록																														
화면개요	포인트 적립 및 차감목록 화면																																
<b>1. 화면 레이아웃</b>																																	
<p>000님의 보유 포인트</p> <p>3,600 Point</p> <div style="display: flex; justify-content: center; gap: 10px;"> <span>적립</span> <span>차감</span> <input type="text" value="yyyy/mm/dd"/> ~ <input type="text" value="yyyy/mm/dd"/> </div> <table border="1" style="width: 100%; border-collapse: collapse; text-align: center;"> <thead> <tr> <th>상태(적립/차감)</th> <th>내용</th> <th>적립/차감 포인트</th> <th>총 포인트</th> <th>일시</th> </tr> </thead> <tbody> <tr> <td>적립</td> <td>출석체크</td> <td>+ 100Point</td> <td>3,600Point</td> <td>2020/01/02</td> </tr> <tr> <td>차감</td> <td>슬롯 놀리기</td> <td>- 500Point</td> <td>3,500Point</td> <td>2020/01/01</td> </tr> <tr> <td>차감</td> <td>슬롯 놀리기</td> <td>- 500Point</td> <td>4,000Point</td> <td>2020/01/01</td> </tr> <tr> <td>차감</td> <td>슬롯 놀리기</td> <td>- 500Point</td> <td>4,500Point</td> <td>2020/01/01</td> </tr> <tr> <td>적립</td> <td>항공권 구매</td> <td>+ 5,000Point</td> <td>5,000Point</td> <td>2019/12/31</td> </tr> </tbody> </table>				상태(적립/차감)	내용	적립/차감 포인트	총 포인트	일시	적립	출석체크	+ 100Point	3,600Point	2020/01/02	차감	슬롯 놀리기	- 500Point	3,500Point	2020/01/01	차감	슬롯 놀리기	- 500Point	4,000Point	2020/01/01	차감	슬롯 놀리기	- 500Point	4,500Point	2020/01/01	적립	항공권 구매	+ 5,000Point	5,000Point	2019/12/31
상태(적립/차감)	내용	적립/차감 포인트	총 포인트	일시																													
적립	출석체크	+ 100Point	3,600Point	2020/01/02																													
차감	슬롯 놀리기	- 500Point	3,500Point	2020/01/01																													
차감	슬롯 놀리기	- 500Point	4,000Point	2020/01/01																													
차감	슬롯 놀리기	- 500Point	4,500Point	2020/01/01																													
적립	항공권 구매	+ 5,000Point	5,000Point	2019/12/31																													

**2. 데이터 구성항목**

항목명 (한글)	컨트롤 (영문)	필수	수정 여부	설명	비고/제약사항
회원아이디	userId	Y	N	조회하는 회원의 아이디	hidden
회원이름	username	Y	N	조회하는 회원의 이름	
포인트	totalPoint	Y	N	조회하는 회원의 보유 포인트	
포인트사용일시	usedDate	Y	N	포인트가 사용된 일시	
사용포인트	usedPoint	Y	N	사용된 포인트	
사용내용	usedContent	Y	N	사용한 내용	
사용상태	usedState	Y	N	적립 또는 차감	

**3. 처리 로직**

이벤트명	입력값/파라미터	처리내용	출력/처리결과	비고
	시작 JSP	프레젠테이션 레이어 설계	출력 JSP	
Client 요청 시 (onLoad() 시)		포인트 적립 및 차감목록 화면을 출력한다.		
	포인트 적립 및 차감목록 UI	Path : URI() Controller : 회원관리 Ctrl	포인트 적립 및 차감목록 UI	
적립.onClick()	사용상태	사용상태가 '적립' 인 사용내역만 출력한다.		
	포인트 적립 및 차감목록 UI	Path : URI() Controller : 회원관리 Ctrl	포인트 적립 및 차감목록 UI	
차감.onClick()	사용상태	사용상태가 '차감' 인 사용내역만 출력한다.		
	포인트 적립 및 차감목록 UI	Path : URI() Controller : 회원관리 Ctrl	포인트 적립 및 차감목록 UI	
날짜.onClick()	포인트사용일시	포인트사용 일시를 선택하면 일시가 일치하는 사용내역만 출력한다.		
	포인트 적립 및 차감목록 UI	Path : URI() Controller : 회원관리 Ctrl	포인트 적립 및 차감목록 UI	





## 화면 정의서

화면 정의서																																																											
시스템명	유로버스	작성일	2020.01.11																																																								
업무명	회원관리	작성자	박지성																																																								
화면 ID		화면명	북마크 목록 조회																																																								
화면개요	북마크 목록 조회 화면																																																										
1. 화면 레이아웃																																																											
<div style="text-align: center;"> <h2>북마크 목록</h2> <table border="1"> <thead> <tr> <th>번호</th> <th>제목</th> <th>작성자</th> <th>작성일</th> <th>댓글수</th> <th>조회수</th> <th>추천수</th> <th></th> </tr> </thead> <tbody> <tr> <td>1</td> <td>유럽여행 처음인데</td> <td>코박</td> <td>2019/02/12</td> <td>5</td> <td>5</td> <td>5</td> <td><input checked="" type="checkbox"/></td> </tr> <tr> <td>2</td> <td></td> <td></td> <td></td> <td></td> <td></td> <td></td> <td><input type="checkbox"/></td> </tr> <tr> <td></td> <td></td> <td></td> <td></td> <td></td> <td></td> <td></td> <td><input type="checkbox"/></td> </tr> <tr> <td></td> <td></td> <td></td> <td></td> <td></td> <td></td> <td></td> <td><input type="checkbox"/></td> </tr> <tr> <td></td> <td></td> <td></td> <td></td> <td></td> <td></td> <td></td> <td><input type="checkbox"/></td> </tr> <tr> <td></td> <td></td> <td></td> <td></td> <td></td> <td></td> <td></td> <td><input type="checkbox"/></td> </tr> </tbody> </table> <div style="text-align: right; margin-top: 10px;">북마크 취소</div> </div>				번호	제목	작성자	작성일	댓글수	조회수	추천수		1	유럽여행 처음인데	코박	2019/02/12	5	5	5	<input checked="" type="checkbox"/>	2							<input type="checkbox"/>								<input type="checkbox"/>								<input type="checkbox"/>								<input type="checkbox"/>								<input type="checkbox"/>
번호	제목	작성자	작성일	댓글수	조회수	추천수																																																					
1	유럽여행 처음인데	코박	2019/02/12	5	5	5	<input checked="" type="checkbox"/>																																																				
2							<input type="checkbox"/>																																																				
							<input type="checkbox"/>																																																				
							<input type="checkbox"/>																																																				
							<input type="checkbox"/>																																																				
							<input type="checkbox"/>																																																				

## 2. 데이터 구성항목

항목명 (한글)	컨트롤 (영문)	필수	수정 여부	설명	비고/제약사항
회원아이디	userId	Y	N	조회하는 회원의 아이디	hidden
게시글아이디	postId	Y	N	게시글 아이디에 해당하는 게시글 출력	hidden
게시글번호	postNo	Y	N	게시글 번호 출력	
게시글제목	postName	Y	N	게시글 제목 출력	
게시글작성자	postWriter	Y	N	게시글 작성자 출력	
게시글작성일	postDate	Y	N	게시글 작성일 출력	
댓글수	comments	Y	N	게시글 댓글수 출력	
조회수	views	Y	N	게시글 조회수 출력	
추천수	postLike	Y	N	게시글 추천수 출력	

## 3. 처리 로직

이벤트명	입력값/파라미터	처리내용	출력/처리결과	비고
	시작 JSP	프레젠테이션 레이어 설계	출력 JSP	
Client 요청 시 (onLoad() 시)		북마크 목록 조회화면을 출력한다.		
	북마크목록조회 UI	Path : URI() Controller : 회원관리 Ctrl , 커뮤니티 Ctrl	북마크목록조회 UI	
게시글 제목.onClick()	게시글아이디	선택한 게시글 상세보기화면으로 이동		
	북마크목록조회 UI	Path : URI() Controller : 회원관리 Ctrl , 커뮤니티 Ctrl	게시글상세보기 UI	
체크박스.onClick()		각 게시글마다 체크할 수 있다.	체크박스 체크	
	북마크목록조회 UI	Path : URI() Controller : 회원관리 Ctrl , 커뮤니티 Ctrl	북마크목록조회 UI	
북마크취소.onClick()	게시글아이디	선택된 게시글들의 북마크 상태를 초기화한다.		
	북마크목록조회 UI	Path : URI() Controller : 회원관리 Ctrl , 커뮤니티 Ctrl	북마크목록조회 UI	

## 화면 정의서

시스템명	유로버스	작성일	2020.01.11
업무명	회원관리	작성자	박지성
화면 ID		화면명	초대 및 동행신청 목록
화면개요	초대 및 동행신청 목록		

## 1. 화면 레이아웃

## 초대 목록

←

<p><b>최고의 루트!</b></p> <p>초대자 : 박지성</p> <p>2020/01/15~ 2020/01/16</p> <p>저랑 같이 최고의 루트로 유럽을 재패합시다!</p> <p><input type="button" value="수락"/> <input type="button" value="거절"/></p>	<p><b>고고 유럽</b></p> <p>초대자 : 차소영</p> <p>2020/01/26~ 2020/02/16</p> <p>고고 레츠고?</p> <p><input type="button" value="수락"/> <input type="button" value="거절"/></p>	<p><b>파리, 스웨덴, 런던</b></p> <p>초대자 : 이주하</p> <p>2020/02/15~ 2020/02/15</p> <p>파파이스 맘스터치 롯데리아 맥도날드 버거킹</p> <p><input type="button" value="수락"/> <input type="button" value="거절"/></p>
---	--	--

→

## 동행신청 목록

**동행 신청합니다!**  
닉네임: 학철 맥방투어, 성지순례  
메세지: 저도 런던에서 같이 맥주 마시고싶어요!

동행 제목: 런던에서 같이 맥주 한잔  
현재 참여인원/모집인원 : 3/4

---

**먹자투어에 참여 신청!**  
닉네임: 좌 맥방투어  
메세지: 배고파죽겠어요!

동행 제목: 먹자먹자 아테나에서 먹고죽자  
현재 참여인원/모집인원 : 2/5

∨

## 2. 데이터 구성항목

항목명 (한글)	컨트롤 (영문)	필수	수정 여부	설명	비고/제약사항
회원아이디	userId	Y	N	조회하는 회원의 아이디	hidden
플래너?제안?아이디	planId	Y	N		hidden
초대자	offerId	Y	N	초대자 아이디를 출력한다.	
여행 시작 일자	planStart	Y	N	여행 시작 일자를 출력한다.	

항목명 (한글)	컨트롤 (영문)	필수	수정 여부	설명	비고/제약사항
여행 종료 일자	planEnd	Y	N	여행 종료 일자를 출력한다.	
초대메시지	offerContent	Y	N	초대메시지를 입력한다.	
프로필이미지	userImg	Y	N	프로필이미지를 출력한다.	
신청제목	offerName	Y	N	동행신청제목을 출력한다.	
신청자		Y	N	신청자를 출력한다.	
신청내용	offerContent	Y	N	신청내용을 출력한다.	
게시글아이디	postId	Y	N	게시글아이디에 해당하는 게시글 출력	hidden
게시글제목	postName	Y	N	게시글제목을 출력한다.	
<b>동행 참여인원</b>	account	Y	N	동행 참여인원을 출력한다.	
동행 모집인원	accPerson	Y	N	동행 모집인원을 출력한다.	

### 3. 처리 로직

이벤트명	입력값/파라미터	처리내용	출력/처리결과	비고
	시작 JSP	프레젠테이션 레이어 설계	출력 JSP	
Client 요청 시 (onLoad() 시)		초대 및 동행신청 목록화면 출력		
	초대 및 동행신청 목록 UI	Path : URI() Controller : 회원관리 Ctrl	초대 및 동행신청 목록 UI	
화살표아이콘.onClic k()		선택한 방향으로 화면 슬라이드		
	초대 및 동행신청 목록 UI	Path : URI() Controller : 회원관리 Ctrl	초대 및 동행신청 목록 UI	
수락.onClick() (초대목록)		선택된 플래너를 공유한다.	"	
	초대 및 동행신청 목록 UI	Path : URI() Controller : 회원관리 Ctrl	초대 및 동행신청 목록 UI	회원의 슬롯에 빈 공간이 있어야함
거절.onClick() (초대목록)		신청을 거절한다.		
	초대 및 동행신청 목록 UI	Path : URI() Controller : 회원관리 Ctrl	초대 및 동행신청 목록 UI	
수락.onClick() (동행신청목록)		선택된 회원을 동행에 참여시킨다.		
	초대 및 동행신청 목록 UI	Path : URI() Controller : 회원관리 Ctrl	초대 및 동행신청 목록 UI	
거절.onClick() (동행신청목록)		선택된 회원을 동행에 참여시키지 않는다.		
	초대 및 동행신청 목록 UI	Path : URI() Controller : 회원관리 Ctrl	초대 및 동행신청 목록 UI	

화면 정의서																	
시스템명	유로버스	작성일	2020.01.11														
업무명	회원관리	작성자	박지성														
화면 ID		화면명	다녀온 여행지 정보														
화면개요	다녀온 여행지 정보 화면																
<p><b>1. 화면 레이아웃</b></p> <p>유럽에 머문 시간</p> <p>752시간</p> <hr/> <p>다녀온 도시</p> <table style="width: 100%; text-align: center;"> <tr> <td>파리</td> <td>런던</td> <td>부다페스트</td> <td>그리스</td> </tr> <tr> <td>5회</td> <td>3회</td> <td>2회</td> <td>1회</td> </tr> </table> <hr/> <table style="width: 100%; text-align: center;"> <tr> <td>작성한 게시글</td> <td>작성한 댓글</td> <td>작성한 대댓글</td> </tr> <tr> <td>4개</td> <td>10개</td> <td>7개</td> </tr> </table> <hr/>				파리	런던	부다페스트	그리스	5회	3회	2회	1회	작성한 게시글	작성한 댓글	작성한 대댓글	4개	10개	7개
파리	런던	부다페스트	그리스														
5회	3회	2회	1회														
작성한 게시글	작성한 댓글	작성한 대댓글															
4개	10개	7개															

## 2. 데이터 구성항목

항목명 (한글)	컨트롤 (영문)	필수	수정 여부	설명	비고/제약사항
회원아이디	userId	Y	N	조회하는 회원의 아이디	
유럽에 머문 시간	stayEurope	Y	N	여행완료한 플래너의 총 시간	
다녀온 도시	visitCity	Y	N	여행완료한 플래너의 방문 도시들	
작성한 게시글	writePost	Y	N	회원이 작성한 게시글	
작성한 댓글	writeComment	Y	N	회원이 작성한 댓글	
작성한 대댓글	writeReComment	Y	N	회원이 작성한 대댓글	

## 3. 처리 로직

이벤트명	입력값/파라미터	처리내용	출력/처리결과	비고
	시작 JSP	프레젠테이션 레이어 설계	출력 JSP	
Client 요청 시 (onLoad() 시)		Path : URI() Controller : -		

화면 정의서			
시스템명	유로버스	작성일	2020.01.11
업무명	회원관리	작성자	박지성
화면 ID		화면명	1:1 문의작성
화면개요	1:1 문의작성화면		
<p><b>1. 화면 레이아웃</b></p> <p>1:1문의</p> <div style="display: flex; justify-content: space-around; margin-bottom: 10px;"> <div style="border: 1px solid #ccc; padding: 2px;">--1차 분류--</div> <div style="border: 1px solid #ccc; padding: 2px;">--2차 분류--</div> </div> <div style="border: 1px solid #ccc; padding: 5px; margin-bottom: 10px;">내용을 입력해주세요</div> <div style="text-align: right; margin-right: 50px;"> <input type="button" value="작성"/> </div>			

## 2. 데이터 구성항목

항목명 (한글)	컨트롤 (영문)	필수	수정 여부	설명	비고/제약사항
회원아이디	userId	Y	N	작성하는 회원의 아이디	
1 차분류	firstCate	N	Y	*1 차 분류 : 상품 관련, 주문 관련, 기타	
2 차분류	secondCate	N	Y	*2 차 분류 : 상품 관련 : 항공권, 숙소, 기차, 버스 / 주문 관련 : 주문/결제, 배송, 환불, 포인트 / 기타 : (2 차 분류 없음)	
내용	content	N	Y	문의할 내용	

## 3. 처리 로직

이벤트명	입력값/파라미터	처리내용	출력/처리결과	비고
	시작 JSP	프레젠테이션 레이어 설계	출력 JSP	
Client 요청 시 (onLoad() 시)		1:1 문의작성화면 출력		
	1:1 문의작성 UI	Path : URI() Controller : 회원관리 Ctrl	1:1 문의작성 UI	
1 차분류.onClick()		1 차분류 선택창을 출력한다.	firstFlag	
	1:1 문의작성 UI	Path : URI() Controller : 회원관리 Ctrl	1:1 문의작성 UI	
2 차분류.onClick()		2 차분류 선택창을 출력한다.	secondFlag	
	1:1 문의작성 UI	Path : URI() Controller : 회원관리 Ctrl	1:1 문의작성 UI	
작성.onClick()		1:1 문의목록화면으로 Navigation		
	1:1 문의작성 UI	Path : URI() Controller : 회원관리 Ctrl	1:1 문의목록 UI	



## 화면 정의서

시스템명	유로버스	작성일	2020.01.11
업무명	회원관리	작성자	박지성
화면 ID		화면명	1:1 문의 목록
화면개요	1:1 문의목록화면		

## 1. 화면 레이아웃

## 나의 1:1문의 목록

번호	제목	작성자	작성일	1차분류	2차분류	상태
1	사이트가 너무 이상 해요	굿럭	2019/02/12	상품관련	항공권	답변완료
2	저기요	굿럭	2019/01/16	기타		답변대기

## 2. 데이터 구성항목

항목명 (한글)	컨트롤 (영문)	필수	수정 여부	설명	비고/제약사항
회원아이디	userId	Y	N	조회할 회원의 아이디	
1:1 문의아이디	postId	Y	N	조회할 1:1 문의 아이디	
1:1 문의번호	qnaNo	Y	N	1:1 문의 번호	
1:1 문의제목	qnaTitle	Y	N	1:1 문의 제목	
1:1 문의작성자	qnaWriter	Y	N	1:1 문의 작성자	
1:1 문의작성일	qnadate	Y	N	1:1 문의 작성일	
1 차분류	firstCate	Y	N	1:1 문의 1 차분류	
2 차분류	secondCate	Y	N	1:1 문의 2 차분류	
답변상태	qnaReqly	Y	N	1:1 문의 답변상태	

## 3. 처리 로직

이벤트명	입력값/파라미터	처리내용	출력/처리결과	비고
	시작 JSP	프레젠테이션 레이어 설계	출력 JSP	
Client 요청 시 (onLoad() 시)	1:1 문의목록 UI	Path : URI() Controller : 회원관리 Ctrl	1:1 문의목록 UI	
1:1 문의제목.onClick()	게시글아이디	선택한 1:1 문의 상세보기로 Navigation		
	1:1 문의목록 UI	Path : URI() Controller : 회원관리 Ctrl	1:1 문의 상세보기 UI	



## 화면 정의서

시스템명	유로버스	작성일	2020.01.11
업무명	회원관리	작성자	박지성
화면 ID		화면명	회원탈퇴
화면개요	회원탈퇴화면		
<p><b>1. 화면 레이아웃</b></p> <p><b>회원탈퇴</b></p> <p>비밀번호 <input type="text" value="내용을 입력해주세요"/></p> <p><b>탈퇴</b></p> <p>정말 회원탈퇴 하시겠습니까?</p> <p>동일한 정보로 다시 회원가입하면 기존의 데이터를 복구 할 수 있습니다.</p> <p><b>확인</b>      <b>취소</b></p>			

## 2. 데이터 구성항목

항목명 (한글)	컨트롤 (영문)	필수	수정 여부	설명	비고/제약사항
회원아이디	userId	Y	N	회원탈퇴하는 회원의 아이디	
회원비밀번호	pwd	Y	Y	회원탈퇴하는 회원의 비밀번호	

## 3. 처리 로직

이벤트명	입력값/파라미터	처리내용	출력/처리결과	비고
	시작 JSP	프레젠테이션 레이어 설계	출력 JSP	
Client 요청 시 (onLoad() 시)		회원탈퇴화면을 출력한다.		
	회원탈퇴 UI	Path : URI() Controller : 회원관리 Ctrl	회원탈퇴 UI	
탈퇴.onClick()	비밀번호	비밀번호의 유효성을 체크한후 회원탈퇴 알림창을 띄어준다.		
	회원탈퇴 UI	Path : URI() Controller : 회원관리 Ctrl	회원탈퇴알림창	
확인.onClick()		확인을 선택하면 회원의 상태를 '탈퇴'로 변경한다.		
	회원탈퇴 UI	Path : URI() Controller : 회원관리 Ctrl	회원탈퇴완료 UI	
취소.onClick()		내정보조회화면으로 단순 Navigation		
	회원탈퇴 UI	Path : URI() Controller : 회원관리 Ctrl	내정보조회 UI	

## 화면 정의서

시스템명	유로버스	작성일	2020.01.11
업무명	회원관리	작성자	박지성
화면 ID		화면명	회원탈퇴완료
화면개요	회원탈퇴완료화면		
<p>1. 화면 레이아웃</p> <p>회원탈퇴를 완료했습니다.</p> <p>메인으로</p>			

## 2. 데이터 구성항목

항목명 (한글)	컨트롤 (영문)	필수	수정 여부	설명	비고/제약사항

## 3. 처리 로직

이벤트명	입력값/파라미터	처리내용	출력/처리결과	비고
	시작 JSP	프레젠테이션 레이어 설계	출력 JSP	
Client 요청 시 (onLoad() 시)	회원탈퇴완료 UI	Path : URI() Controller : 회원관리 Ctrl	회원탈퇴완료 UI	
		메인화면으로 단순 Navigation		
메인으로.onClick()	회원탈퇴완료 UI	Path : URI() Controller : 회원관리 Ctrl	메인 UI	

## 화면 정의서

시스템명	유로버스	작성일	2020.01.11
업무명	회원관리	작성자	박지성
화면 ID		화면명	출석체크
화면개요	출석체크화면		

## 1. 화면 레이아웃



## 2. 데이터 구성항목

항목명 (한글)	컨트롤 (영문)	필수	수정 여부	설명	비고/제약사항
회원아이디	userId	Y	N	출석체크하는 회원의 아이디	
출석일시	attendanceDate	Y	N	출석체크 했던 일자들 표시	

## 3. 처리 로직

이벤트명	입력값/파라미터	처리내용	출력/처리결과	비고
	시작 JSP	프레젠테이션 레이어 설계	출력 JSP	
Client 요청 시 (onLoad() 시)		출석체크 UI 를 출력한다.		
	출석체크 UI	Path : URI() Controller : 회원관리 Ctrl	출석체크 UI	
출석체크.onClick()		시스템시간으로 현재 날짜를 체크한다 회원에게 100point 가 적립된다. 하루에 한번만 출석체크가 가능하다.		
	출석체크 UI	Path : URI() Controller : 회원관리 Ctrl	메인 UI	

## 화면 정의서

시스템명	유로버스	작성일	2020.01.11
업무명	회원관리	작성자	박지성
화면 ID		화면명	회원관리 사이드메뉴
화면개요	회원관리 사이드메뉴화면		
<b>1. 화면 레이아웃</b>  내정보조회 내정보수정 포인트 사용 목록 내 게시물 및 댓글 북마크 목록 플래너초대 및 동행신청 목록 다녀온 여행지 정보 찜한 상품 목록 1:1문의 1:1문의목록 출석체크 회원 탈퇴			

## 2. 데이터 구성항목

항목명 (한글)	컨트롤 (영문)	필수	수정 여부	설명	비고/제약사항

## 3. 처리 로직

이벤트명	입력값/파라미터	처리내용	출력/처리결과	비 고
	시작 JSP	프레젠테이션 레이어 설계	출력 JSP	
Client 요청 시 (onLoad() 시)		회원관리 사이드메뉴화면을 출력한다.		
	회원관리 사이드메뉴 UI	Path : URI() Controller : 회원관리 Ctrl	회원관리 사이드메뉴 UI	
내정보조회.onClick()		내정보조회화면을 출력한다.		
	회원관리 사이드메뉴 UI	Path : URI() Controller : 회원관리 Ctrl	내정보조회 UI	
내정보수정.onClick()		내정보수정화면을 출력한다.		
	회원관리 사이드메뉴 UI	Path : URI() Controller : 회원관리 Ctrl	내정보수정 UI	
포인트사용목록.onClick()		포인트사용목록화면을 출력한다.		
	회원관리 사이드메뉴 UI	Path : URI() Controller : 회원관리 Ctrl	포인트사용목록 UI	
내게시글및댓글.onClick()		내게시글및댓글화면을 출력한다.		
	회원관리 사이드메뉴 UI	Path : URI() Controller : 회원관리 Ctrl	내게시글및댓글 UI	
북마크목록.onClick()		북마크목록화면을 출력한다.		
	회원관리 사이드메뉴 UI	Path : URI() Controller : 회원관리 Ctrl	북마크목록 UI	

이벤트명	입력값/파라미터	처리내용	출력/처리결과	비고
	시작 JSP	프레젠테이션 레이어 설계	출력 JSP	
플래너초대및동행신청목록.onClick()		플래너초대및동행신청목록화면을 출력한다.		
	회원관리 사이드메뉴 UI	Path : URI() Controller : 회원관리 Ctrl	플래너초대및동행신청목록 UI	
다녀온여행지정보.onClick()		다녀온여행지정보화면을 출력한다.		
	회원관리 사이드메뉴 UI	Path : URI() Controller : 회원관리 Ctrl	다녀온여행지정보 UI	
관심상품목록.onClick()		관심상품목록화면을 출력한다.		
	회원관리 사이드메뉴 UI	Path : URI() Controller : 회원관리 Ctrl	관심상품목록 UI	
1:1 문의.onClick()		1:1 문의화면을 출력한다		
	회원관리 사이드메뉴 UI	Path : URI() Controller : 회원관리 Ctrl	1:1 문의 UI	
1:1 문의목록.onClick()		1:1 문의목록화면을 출력한다.		
	회원관리 사이드메뉴 UI	Path : URI() Controller : 회원관리 Ctrl	1:1 문의목록 UI	
출석체크.onClick()		출석체크화면을 출력한다.		
	회원관리 사이드메뉴 UI	Path : URI() Controller : 회원관리 Ctrl	출석체크 UI	
회원탈퇴.onClick()		회원탈퇴화면을 출력한다.		
	회원관리 사이드메뉴 UI	Path : URI() Controller : 회원관리 Ctrl	회원탈퇴 UI	

## 화면 정의서

시스템명	유로버스	작성일	2020.01.10																																																																																	
업무명	주문관리	작성자	차소영																																																																																	
화면 ID	wishList	화면명	관심상품 목록																																																																																	
화면개요	관심상품 목록																																																																																			
<p>1. 화면 레이아웃</p> <div style="text-align: center;">  <h3>관심 상품 목록</h3> </div> <table border="1" style="width: 100%; border-collapse: collapse;"> <thead> <tr> <th>항공사</th> <th>출발 도시</th> <th>도착 도시</th> <th>출발일시</th> <th>도착일시</th> <th>경유</th> <th>소요시간</th> <th>가격</th> <th></th> </tr> </thead> <tbody> <tr> <td>대한항공</td> <td>인천</td> <td>런던</td> <td>20-01-04 09:55</td> <td>20-01-05 21:45</td> <td>1회 경유</td> <td>20시간 50분</td> <td>1,297,000원</td> <td>❤️ 예약하기</td> </tr> <tr><td> </td><td> </td><td> </td><td> </td><td> </td><td> </td><td> </td><td> </td><td> </td></tr> <tr><td> </td><td> </td><td> </td><td> </td><td> </td><td> </td><td> </td><td> </td><td> </td></tr> <tr><td> </td><td> </td><td> </td><td> </td><td> </td><td> </td><td> </td><td> </td><td> </td></tr> </tbody> </table> <div style="text-align: center;">  </div> <table border="1" style="width: 100%; border-collapse: collapse;"> <thead> <tr> <th>여행지</th> <th>숙소</th> <th>숙소 유형</th> <th>체크인 날짜</th> <th>체크아웃 날짜</th> <th>객실수</th> <th>숙박인원</th> <th>가격</th> <th></th> </tr> </thead> <tbody> <tr> <td>런던</td> <td>소 호스텔</td> <td>호스텔</td> <td>2020.01.24 금</td> <td>2020.01.26 일</td> <td>1</td> <td>성인 2명</td> <td>133,036 원</td> <td>❤️ 예약하기</td> </tr> <tr> <td>런던</td> <td>릿츠칼튼 호텔</td> <td>호텔</td> <td>2020.01.24 금</td> <td>2020.01.26 일</td> <td>1</td> <td>성인 2명</td> <td>218,000 원</td> <td>❤️ 예약하기</td> </tr> <tr><td> </td><td> </td><td> </td><td> </td><td> </td><td> </td><td> </td><td> </td><td> </td></tr> </tbody> </table>				항공사	출발 도시	도착 도시	출발일시	도착일시	경유	소요시간	가격		대한항공	인천	런던	20-01-04 09:55	20-01-05 21:45	1회 경유	20시간 50분	1,297,000원	❤️ 예약하기																												여행지	숙소	숙소 유형	체크인 날짜	체크아웃 날짜	객실수	숙박인원	가격		런던	소 호스텔	호스텔	2020.01.24 금	2020.01.26 일	1	성인 2명	133,036 원	❤️ 예약하기	런던	릿츠칼튼 호텔	호텔	2020.01.24 금	2020.01.26 일	1	성인 2명	218,000 원	❤️ 예약하기									
항공사	출발 도시	도착 도시	출발일시	도착일시	경유	소요시간	가격																																																																													
대한항공	인천	런던	20-01-04 09:55	20-01-05 21:45	1회 경유	20시간 50분	1,297,000원	❤️ 예약하기																																																																												
여행지	숙소	숙소 유형	체크인 날짜	체크아웃 날짜	객실수	숙박인원	가격																																																																													
런던	소 호스텔	호스텔	2020.01.24 금	2020.01.26 일	1	성인 2명	133,036 원	❤️ 예약하기																																																																												
런던	릿츠칼튼 호텔	호텔	2020.01.24 금	2020.01.26 일	1	성인 2명	218,000 원	❤️ 예약하기																																																																												

## 2. 데이터 구성항목

항목명 (한글)	컨트롤 (영문)	필수	수정 여부	설명	비고/제약사항
항공권 ID	flightId	Y	N	항공권 ID	
항공사	airline	Y	N	항공사	
출발도시	deptCity	Y	N	출발 도시	
도착도시	arrCity	Y	N	도착 도시	
출발일시	deptDate	Y	N	항공권 출발일시	
도착일시	arrDate	Y	N	항공권 도착일시	
경유	stopover	Y	N	경유 횟수	
소요시간	leadTime	Y	N	항공 예상 소요 시간	
항공권 가격	flightPrice	Y	N	항공권 가격	
숙소 ID	roomId	Y	N	숙소 ID	
여행지	roomCity	Y	N	숙소 도시	
숙소	room	Y	N	숙소 이름	
숙소 유형	roomType	Y	N	숙소 유형	호텔, 호스텔
체크인 날짜	checkIn	Y	N	체크인 날짜	
체크아웃 날짜	checkOut	Y	N	체크아웃 날짜	
객실수	roomNum	Y	N	객실 수	
숙박인원	personNum	Y	N	숙박 인원	
숙소 가격	roomPrice	Y	N	숙소 가격	





## 화면 정의서

시스템명	유로버스	작성일	2020.01.11
업무명	플래너	작성자	김서영
화면 ID	getPlanList	화면명	플래너 목록 UI
화면개요	플래너 목록 조회		

## 3. 화면 레이아웃

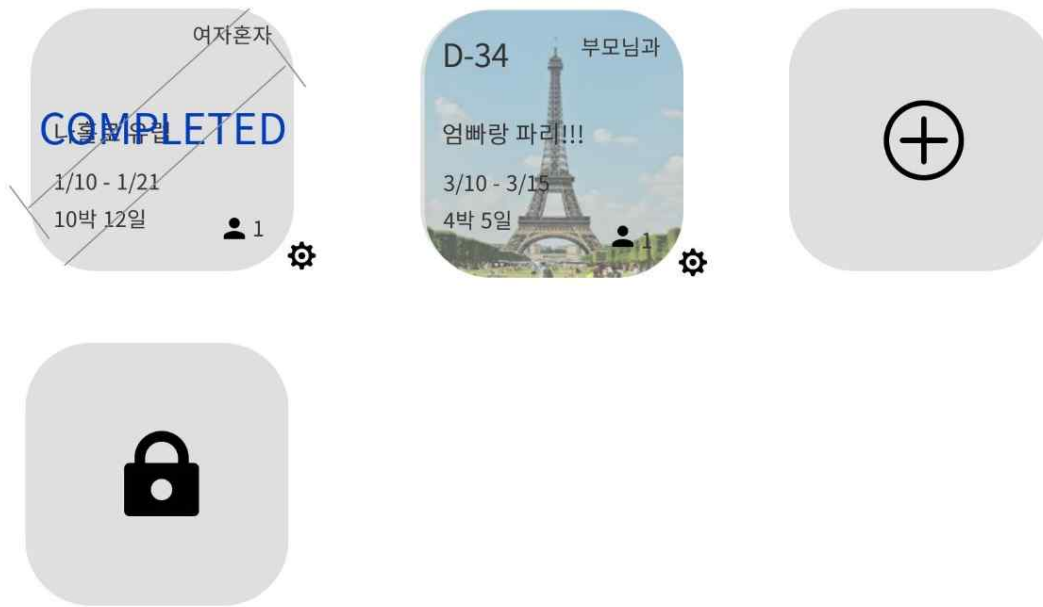

## 플래너 슬롯 늘리기 확인

플래너 슬롯을 늘리시겠습니까?

보유 포인트 500p를 사용합니다.

Cancel

OK

## 2. 데이터 구성항목

항목명 (한글)	컨트롤 (영문)	필수	수정 여부	설명	비고/제약사항
회원 아이디	userid	Y	N	로그인 한 회원의 아이디	로그인 되어있는 회원의 아이디를 가져온다. hidden
플래너 ID	planId	Y	N	플래너 상세보기 링크를 위한 아이디	hidden
플래너 이름	planTitle	Y	Y	플래너 이름 출력	
플래너 이미지	planImg	N	Y	플래너의 썸네일 이미지 출력	등록되어있는 이미지가 없을 시 기본 이미지로 출력
여행타입	planType	Y	Y	플래너 여행 타입 출력	
여행시작일자	planStartDate	Y	Y	플래너 여행 시작일자 출력	
여행종료일자	planEndDate	Y	N	플래너 여행 종료일자 출력	플래너 여행 시작일자에 총 여행일수를 더해 여행종료일자 계산
여행 일수	planTotalDays	Y	N	플래너 총 여행일수 출력	출력 형태 : n 박 m 일

항목명 (한글)	컨트롤 (영문)	필수	수정 여부	설명	비고/제약사항
플래너 상태	planState	Y	N	플래너 여행상태 출력	'준비중'이면 표시하지 않고, '여행완료'면 플래너 이미지 위에 COMPLETED 표시
플래너 참여인원수	planPartySize	Y	N	플래너 총 참여인원수 출력	
슬롯 수	slot	Y	Y	회원이 가지고 있는 슬롯 수만큼 플래너 목록 출력	사용중인 슬롯에는 각 플래너가 표시되고, 남은 가용 슬롯에 '+'아이콘이 표시된다. 슬롯 목록의 마지막에 '참김' 표시된 슬롯이 추가로 디스플레이된다.

## 3. 처리 로직

이벤트명	입력값 /파라미터	처리내용	출력/처리결과	비고
	시작 JSP	프레젠테이션 레이어 설계	출력 JSP	
Client 요청 시 (onLoad() 시)	회원 ID	회원이 소유하고 있는 플래너의 목록을 보여준다.	회원의 플래너 목록	
	상단툴바 UI	Path : URI() Controller : 플래너 Ctrl	플래너 목록 UI	
플래너생성(+).onClick() )	회원 ID	비어있는 슬롯('+')을 클릭하여 플래너를 새로 생성하기 위한 UI 를 출력한다.		회원 ID hidden
	플래너 목록 UI	Path : URI() Controller : 플래너 Ctrl	플래너 생성 UI	
플래너수정.onClick()	플래너 ID	해당 플래너를 수정하기 위한 화면을 출력한다.		플래너 ID hidden
	플래너 목록 UI	Path : URI() Controller : 플래너 Ctrl	플래너 수정 UI	
플래너.onClick()	플래너 ID	해당 플래너 상세조회 화면으로 네비게이션		플래너 ID hidden
	플래너 목록 UI	Path : URI() Controller : 플래너 Ctrl	플래너 상세조회 UI	
잠김플래너슬롯.onClic k()	회원 ID	플래너 슬롯 늘리기 확인창을 출력하고, '예' 선택시 가용 슬롯을 추가한다. '아니오' 선택시 작업을 취소하고 확인창 종료한다.		회원 ID hidden
	플래너 목록 UI	Path : URI() Controller : 플래너 Ctrl	플래너 슬롯 늘리기 UI	플래너 목록에 가용 슬롯 추가

화면 정의서			
시스템명	유로버스	작성일	2020.01.11
업무명	플래너	작성자	김서영
화면 ID	makePlan	화면명	플래너 생성 UI
화면개요	플래너 생성 화면		
1. 화면 레이아웃			
			

## 2. 데이터 구성항목

항목명 (한글)	컨트롤 (영문)	필수	수정 여부	설명	비고/제약사항
회원 아이디	userId	Y	N	로그인 한 회원만 플래너를 생성할 수 있다	hidden
플래너 이름	planTitle	Y	Y	플래너 이름 작성	
여행타입	planType	N	Y	플래너 여행 타입 설정	여행타입 : 여자혼자, 남자혼자, 여자끼리, 남자끼리, 커플, 단체, 아이들과, 부모님과
여행시작일자	planStartDate	Y	Y	플래너 여행 시작일자 설정	디폴트는 생성 당일 날짜 (데이터타입: TimeStamp)
플래너 이미지	planImg	N	Y	플래너의 썸네일 이미지 첨부	

## 3. 처리 로직

이벤트명	입력값/파라미터	처리내용	출력/처리결과	비 고
	시작 JSP	프레젠테이션 레이어 설계	출력 JSP	
Client 요청 시 (onLoad() 시)		플래너 생성을 위해 필요한 정보를 작성하는 화면을 출력한다.		
	플래너 목록 UI	Path : URI() Controller : 플래너 Ctrl	플래너 생성 UI	
플래너생성.onClick() )	회원 ID, 화면 내 모든 입력값	필수입력값을 확인하여 플래너 생성완료 화면을 출력한다. 필수입력값이 누락되었을 시 입력되지 않았음을 알리는 알림창을 띄운다.		
	플래너 생성 UI	Path : URI() Controller : 플래너 Ctrl	플래너 목록 UI	
취소.onClick()		해당 UI 창을 닫고 이전 화면으로 돌아간다.		
	플래너 생성 UI		플래너 목록 UI	

## 화면 정의서

시스템명	유로버스	작성일	2020.01.11
업무명	플래너	작성자	김서영
화면 ID	updatePlan	화면명	플래너 수정 UI
화면개요	플래너 수정 화면		
<b>1. 화면 레이아웃</b> 			

## 2. 데이터 구성항목

항목명 (한글)	컨트롤 (영문)	필수	수정 여부	설명	비고/제약사항
회원 아이디	userId	Y	N	로그인 한 회원만 플래너를 수정할 수 있다	hidden
플래너 아이디	planId	Y	N	수정할 플래너 아이디	hidden
플래너 이름	planTitle	Y	Y	플래너 이름 수정	
여행타입	planType	N	Y	플래너 여행 타입 수정	
여행시작일자	planStartDate	Y	Y	플래너 여행 시작일자 수정	
플래너 이미지	planImg	N	Y	플래너의 썸네일 이미지 수정	

## 3. 처리 로직

이벤트명	입력값/파라미터	처리내용	출력/처리결과	비 고
	시작 JSP	프레젠테이션 레이어 설계	출력 JSP	
Client 요청 시 (onLoad) 시)		해당 플래너의 기존 정보들이 작성칸에 입력되어있는 플래너 수정 화면을 출력한다.		
	플래너 목록 UI, 플래너 상세조회 UI	Path : URI() Controller : 플래너 Ctrl	플래너 수정 UI	
수정.onCl ick()	회원 ID, 화면 내 모든 입력값	플래너를 수정하고, 수정완료 화면을 출력한다. 필수입력값이 누락되었을 시 입력되지 않았음을 알리는 알림창을 띄운다.		
	플래너 수정 UI	Path : URI() Controller : 플래너 Ctrl	플래너 목록 UI, 플래너 상세조회 UI	
취소.onCl ick()		해당 UI 를 닫고 이전 화면으로 돌아간다.		
	플래너 수정 UI		플래너 목록 UI	

화면 정의서			
시스템명	유로버스	작성일	2020.01.11
업무명	플래너	작성자	김서영
화면 ID	getPlanOverView	화면명	플래너 상세조회 UI
화면개요	플래너 상세조회 화면		

1. 화면 레이아웃

플래너 멤버

- userId nicknam
- userId nicknam
- +

TODO 리스트

- ▶ 여행루트
- 일정표
- 예산
- 준비물
- 메모

블라블라 플래너 이름 2 [플래너 탈퇴]

2020-12-12 ~ 2020-12-15 (4일) D-4 [플래너 수정] [플래너 삭제] [여행완료 확정]

## TODO 리스트

X

여행루트 달력

예산

130만원	130만원
130만원	130만원
130만원	130만원
ETC 130만원	<b>총 130만원</b>

participant2님이 입장하셨습니다.

participant2: ㅎㅎㅎ  
나: 왔니?  
participant2: 머함  
participant2: 머하나고  
participant2: 머하나  
나: 헛

내용을 입력해주세요

**일정표**

	2/8 토 D1 파리 € 25	2/8 토 D2 파리 € 250	2/8 토 D3 파리 € 250	2/8 토 D4 파리,런던 € 250
09				
10				
11				런던아이
12	런던아이			
13		런던아이		
14		어니스트 버거	버킹엄 궁전 투어	
15				
16				
17				
18				
19				
20				

파리 A 호텔

B 호텔

C 호텔

**준비물 체크리스트**

<input type="checkbox"/> 여권	<input type="checkbox"/> 현지 화폐	<input type="checkbox"/> 물티슈(휴지)	<input type="checkbox"/> 수건
<input type="checkbox"/> 비자	<input type="checkbox"/> 신용카드	<input type="checkbox"/> 옷	<input type="checkbox"/> 화장품
<input type="checkbox"/> 항공권 바우처	<input checked="" type="checkbox"/> 카메라 및 충전기	<input type="checkbox"/> 속옷	<input type="checkbox"/> 세면도구
<input type="checkbox"/> 숙소 바우처	<input type="checkbox"/> 보조배터리	<input type="checkbox"/> 잠옷	<input type="checkbox"/> 선글라스
<input checked="" type="checkbox"/> 기차 바우처	<input type="checkbox"/> 상비약	<input checked="" type="checkbox"/> 양말	<input type="checkbox"/> 계절용품
<input checked="" type="checkbox"/> 유심/포켓 와이파이	<input type="checkbox"/> 멀티어댑터	<input type="checkbox"/> 신발	

**메모**

이곳에 메모하세요

Memo is invisible on test mode.  
Memo is invisible on test mode.  
Memo is invisible on test mode.  
Memo is invisible on test mode.

Memo is invisible on test mode.  
Memo is invisible on test mode.  
Memo is invisible on test mode....  
.....

플래너 삭제 확인창 : '플래너 주인장' / 플래너 탈퇴 확인창 : '플래너 참여자'

플래너를 삭제하시겠습니까?

Cancel

OK

우리의 첫 유럽여행  
플래너를 탈퇴하시겠습니까?

취소

탈퇴

## 2. 데이터 구성항목

항목명 (한글)	컨트롤 (영문)	필수	수정 여부	설명	비고/제약사항
회원 아이디	userId	Y	N	로그인 한 회원 아이디	hidden
플래너 아이디	planId	Y	N	삭제할 플래너 아이디	hidden
플래너 이름	planTitle	Y	N	플래너 이름 출력	
여행시작일자	planStartDate	Y	N	플래너 여행 시작일자 출력	
여행종료일자	planEndDate	Y	Y	플래너 여행 종료일자 출력	
여행 일수	planTotalDays	Y	Y	플래너의 전체 여행 일수 출력	
플래너 참여인원수	planPartySize	Y	N	플래너에 참여하고 있는 인원수 출력	
도시 ID	cityId	N	N	여행루트에 추가된 도시의 아이디	hidden 여행루트의 도시목록 순서를 변경하거나 해당 도시를 목록에서 삭제할 때 사용
도시명	cityName	Y	Y	여행루트에 추가된 도시명 출력	
방문순서	visitOrder	Y	Y	도시의 도시목록 내 순서	hidden 도시목록 내의 도시 순서를 변경할 때 사용
플래너 참여자 아이디	partyUserId	Y	N	플래너 참여자 아이디 출력	
플래너 참여자 닉네임	partyUserNica kname	Y	N	플래너 참여자 닉네임 출력	
플래너 참여자 프로필이미지	partyUserImg	N	N	플래너 참여자 프로필이미지 출력	
도시명	cityName	Y	N	일차별 도시명 출력	
일차	dayNo	Y	N	일차 출력	
일정 내용	dailyDetail	Y	Y	일정 내용 출력	
일정 시간대	detailTime	Y	Y	해당 시간대에 일정 내용 출력	
일정 카테고리	dailyCate	Y	Y	일정 카테고리 색상(6 가지)으로 표시	관광, 교통, 투어/관람, 식사, 쇼핑, 기타(디폴트:관광), 숙소
예산 화폐	budgetCurren cy	N	Y	해당 일정과 함께 등록된 예산의 화폐단위 출력	KRW, EUR, GBP

항목명 (한글)	컨트롤 (영문)	필수	수정 여부	설명	비고/제약사항
예산 금액	budgetAmount	N	Y	해당 일정과 함께 등록된 예산의 금액 출력	
일정 ID	dailyId	N	N	일정 아이디	hidden
준비물 ID	stuffId	Y	N	준비물 아이디	hidden
준비물 이름	stuffName	Y	N	준비물 이름 출력	
준비물 체크여부	stuffCheck	Y	Y	준비물 체크여부 선택	
메모 ID	memoId	Y	N	메모 수정/삭제를 위한 메모 아이디	Hidden
메모 내용	memoDetail	N	Y	메모 내용 입력	

### 3. 처리 로직

이벤트명	입력값 /파라미터	처리내용	출력 /처리결과	비고
	시작 JSP	프레젠테이션 레이어 설계	출력 JSP	
Client 요청 시 (onLoad() 시)		플래너 상세조회 페이지 출력 (TODO 리스트, 여행루트지도, 여행루트월간달력, 예산간략조회, 일정표, 준비물 체크리스트, 메모목록, 플래너멤버목록, 플래너 채팅창) 1. 접속한 회원이 '플래너 주인장'인 경우: '플래너삭제'버튼/'플래너 참여자'인 경우:'플래너탈퇴'버튼 출력 2. 현재날짜가 플래너 여행 종료일자를 지난 경우: '여행완료 확정'버튼 출력		
	플래너 목록 UI	Path : URI() Controller : 플래너 Ctrl	플래너 상세조회 UI	
플래너수정.on nClick()		해당 플래너의 기존 정보들이 작성칸에 입력되어있는 플래너 수정 화면 출력		
	플래너 상세조회 UI	Path : URI() Controller : 플래너 Ctrl	플래너 수정 UI	
플래너탈퇴.on nClick()	플래너 ID, 회원 ID	플래너 탈퇴 확인창을 출력하고, '예' 선택시 해당 플래너에서 탈퇴한다. '아니오' 선택시 작업을 취소하고 확인창 종료.	'예'선택시	
	플래너 상세조회 UI	Path : URI() Controller : 플래너 Ctrl	플래너 목록 UI	
플래너삭제.on nClick()	플래너 ID	플래너 삭제 확인창을 출력하고, '예' 선택시 해당 플래너를 삭제한다. '아니오' 선택시 작업을 취소하고 확인창 종료.	'예'선택시	
	플래너 상세조회 UI	Path : URI() Controller : 플래너 Ctrl	플래너 목록 UI	
여행완료확정.on nClick()	플래너 ID	플래너 여행완료 확정 화면 출력		
	플래너 상세조회 UI	Path : URI() Controller : 플래너 Ctrl	플래너 여행완료 확정 UI	
여행루트수정.on nClick()		여행루트 작성 화면으로 네비게이션		
	플래너 상세조회 UI	Path : URI() Controller : 플래너 Ctrl	여행루트 작성 UI	
예산정보.on nClick()		예산상세조회 화면으로 네비게이션		
	플래너 상세조회 UI	Path : URI() Controller : 플래너 상세설계 Ctrl	예산상세조회 UI	



## 화면 정의서

시스템명	유로버스	작성일	2020.01.11
업무명	플래너	작성자	김서영
화면 ID	confirmCompletion	화면명	플래너 여행완료 확정 UI
화면개요	플래너 여행완료 확정 화면		
<p><b>1. 화면 레이아웃</b></p> 			



## 2. 데이터 구성항목

항목명 (한글)	컨트롤 (영문)	필수	수정 여부	설명	비고/제약사항
플래너 아이디	planId	Y	N	여행완료를 확정할 플래너 아이디	hidden
플래너 이름	planTitle	Y	N	플래너 이름 출력	
여행시작일자	planStartDate	Y	N	플래너 여행시작일자 출력	
여행종료일자	planEndDate	Y	N	플래너 여행종료일자 출력	

## 3. 처리 로직

이벤트명	입력값/파라미터	처리내용	출력/처리결과	비고
	시작 JSP	프레젠테이션 레이어 설계	출력 JSP	
Client 요청 시 (onLoad() 시)		여행완료 확정을 할 수 있는 화면 출력		
	플래너 상세조회 UI	Path : URI() Controller : 플래너 Ctrl	플래너 여행완료 확정 UI	
아니오.onClick()	플래너 ID	해당 플래너의 상세조회 UI 출력		
	플래너 여행완료 확정 UI	Path : URI() Controller : 플래너 Ctrl	플래너 상세조회 UI	
여행완료확정.onClick()	플래너 ID	해당 플래너의 여행상태를 '여행완료'로 수정		
	플래너 여행완료 확정 UI	Path : URI() Controller : 플래너 Ctrl	플래너 상세조회 UI	

## 화면 정의서

시스템명	유로버스	작성일	2020.01.11
업무명	플래너	작성자	김서영
화면 ID	getPlanPartyList	화면명	플래너 참여자 목록 UI
화면개요	플래너 참여자 목록 화면		
<p>1. 화면 레이아웃</p> 		<p>플래너 강제 퇴장 확인</p> 	

## 2. 데이터 구성항목

항목명 (한글)	컨트롤 (영문)	필수	수정 여부	설명	비고/제약사항
회원 아이디	userId	Y	N	로그인 한 회원만 플래너를 수정할 수 있다	hidden
플래너 아이디	planId	Y	N	플래너 아이디	hidden
플래너 참여자 아이디	partyUserId	Y	N	플래너 여행 타입 수정	
플래너 참여자 닉네임	partyUserNickname	Y	N	플래너 여행 시작일자 수정	
플래너 참여자 프로필이미지	partyUserImg	N	N	플래너의 썸네일 이미지 수정	

## 3. 처리 로직

이벤트명	입력값/파라미터	처리내용	출력/처리결과	비고
	시작 JSP	프레젠테이션 레이어 설계	출력 JSP	
Client 요청 시 (onLoad() 시)	회원 ID, 플래너 ID	플래너 참여자 목록을 출력한다. 조회하는 회원이 해당 플래너의 생성자(플래너 주인장)인 경우에만 참여자 프로필의 우측에 '- ' 표시의 '플래너 참여자 강퇴 버튼'이 출력된다		
	플래너 상세조회 UI	Path : URI() Controller : 플래너 Ctrl	플래너 참여자 목록 UI	
플래너참여자가강제퇴 장버튼(-).onClick()	플래너 참여자 회원 ID	강제퇴장 확인창을 출력한다. '예' 선택시 플래너 참여자를 플래너에서 강제퇴장시킨다. '아니오' 선택시 작업을 취소하고 확인창을 종료한다.		
	플래너 참여자 목록 UI	Path : URI() Controller : 플래너 Ctrl	플래너 참여자 목록 UI	수정화면을 요청한 페이지로 돌아간다
플래너참여자가초대(+). onClick()	플래너 ID	플래너 참여자 초대 UI 를 출력한다.		
	플래너 참여자 목록 UI	Path : URI() Controller : 플래너 Ctrl	플래너 참여자 초대 UI	

## 화면 정의서

시스템명	유로버스	작성일	2020.01.11
업무명	플래너	작성자	김서영
화면 ID	invitePlanParty	화면명	플래너 참여자 초대 UI
화면개요	플래너 참여자 초대 화면		

## 1. 화면 레이아웃

친구를 초대해 플래너를 함께 작성하고 여행을 떠나보세요.

## &lt; 초대할 회원 아이디 조회에 성공한 경우 &gt;

친구를 초대해 플래너를 함께 작성하고 여행을 떠나보세요.

userid

userid 님에게 전송할 초대 메시지



## &lt; 아이디 조회결과가 없을 경우 &gt;

친구를 초대해 플래너를 함께 작성하고 여행을 떠나보세요.

조회 결과가 없습니다.



## 2. 데이터 구성항목

항목명 (한글)	컨트롤 (영문)	필수	수정 여부	설명	비고/제약사항
플래너 아이디	planId	Y	N	플래너 아이디	hidden
초대할 회원 아이디	inviteUser	Y	Y	플래너에 초대할 회원 아이디 검색	
초대 메시지	inviteMsg	N	Y	플래너 초대시 함께 전송할 메시지 입력	미입력시 기본 문구("~'님이 플래너에 초대했습니다.") 최대 300 자 입력가능

## 3. 처리 로직

이벤트명	입력값/파라미터	처리내용	출력/처리결과	비고
	시작 JSP	프레젠테이션 레이어 설계	출력 JSP	
Client 요청 시 (onLoad() 시)	플래너 ID	플래너에 초대할 회원 아이디를 검색하는 화면을 출력한다.		
	플래너 참여자 목록 UI	Path : URI() Controller : 플래너 Ctrl	플래너 참여자 초대 UI	
검색.onClick()	초대할 회원 ID	초대할 회원 존재 여부를 확인하기 위해 아이디를 검색한다. 검색에 성공할 시(아이디 존재) 검색창의 하단에 초대메시지 입력란과 초대하기 버튼이 생성된다. 아이디 조회결과가 없을 경우 “조회 결과가 없습니다.”는 문구를 출력한다.		
	플래너 참여자 초대 UI	Path : URI() Controller : 플래너 Ctrl	플래너 참여자 초대 UI	수정화면을 요청한 페이지로 돌아간다
초대하기.onClick()	플래너 ID, 초대할 회원 ID, 초대메시지	초대할 회원에게 플래너 초대 메시지를 전송한다.		
	플래너 참여자 초대 UI	Path : URI() Controller : 플래너 Ctrl	플래너 참여자 초대 UI	
취소.onClick()		플래너 참여자 초대 UI 를 닫는다.		
	플래너 참여자 초대 UI		플래너 참여자 목록 UI	

## 화면 정의서

시스템명	유로버스	작성일	2020.01.11	
업무명	플래너 상세설계	작성자	김서영	
화면 ID	getDailyList	화면명	일정표 조회 UI	
화면개요	일정표 조회 화면			
<b>1. 화면 레이아웃</b>				
	2/8 토 D1 파리 € 250	2/8 토 D2 파리 € 250	2/8 토 D3 파리 € 250	2/8 토 D4 파리,런던 € 250
09				
10				
11				런던아이
12	런던아이			
13				
14		런던아이		
15		어니스트 버거	버킹엄 궁전 투어	➤
16				
17				
18				
19				
20				
	 파리 A 호텔	B 호텔	C 호텔	

## 2. 데이터 구성항목

항목명 (한글)	컨트롤 (영문)	필수	수정 여부	설명	비고/제약사항
플래너 ID	planId	Y	N	플래너 아이디	hidden
도시명	cityName	Y	N	일차별 도시명 출력	
일차	dayNo	Y	N	일차 출력	
일정 내용	dailyDetail	Y	Y	일정 내용 출력	
일정 시간대	detailTime	Y	Y	해당 시간대에 일정 내용 출력	
일정 카테고리	dailyCate	Y	Y	일정 카테고리 색상(6 가지)으로 표시	관광, 교통, 투어/관람, 식사, 쇼핑, 기타(디폴트:관광), 숙소
예산 화폐	budgetCurrency	N	Y	해당 일정과 함께 등록된 예산의 화폐단위 출력	KRW, EUR, GBP
예산 금액	budgetAmount	N	Y	해당 일정과 함께 등록된 예산의 금액 출력	
일정 ID	dailyId	N	N	일정표에서 이미 등록되어 있는 일정을 클릭해서 일정표 작성 UI가 열린 경우 일정 ID가 같이 들어오며 기존 내용 수정(저장)을 위해 사용된다.	hidden

## 3. 처리 로직

이벤트명	입력값/파라미터	처리내용	출력/처리결과	비고
	시작 JSP	프레젠테이션 레이어 설계	출력 JSP	
Client 요청 시 (onLoad() 시)		일정표 조회 화면 출력		일차순으로 가로 정렬
	일정표 조회 UI	Path : URI() Controller : 플래너 상세설계 Ctrl	일정표 조회 UI	
일정.onClick()	일정 ID	일정 작성 UI 출력	기존 일정 정보가 입력된 일정작성 화면	일정 ID hidden
	일정표 조회 UI	Path : URI() Controller : 플래너 상세설계 Ctrl	일정 작성 UI	
빈일정칸.onClick()	플래너 ID	일정 작성 UI 출력		
	일정표 조회 UI	Path : URI() Controller : 플래너 상세설계 Ctrl	일정 작성 UI	

## 화면 정의서

시스템명	유로버스	작성일	2020.01.11
업무명	플래너 상세설계	작성자	김서영
화면 ID	editDaily	화면명	일정 작성 UI
화면개요	일정 작성 화면		

## 2. 화면 레이아웃

The screenshot shows a modal window for creating an event. At the top, it says '파리' and '2월 8일 (토), D1'. There are two dropdown menus: '시간' (Time) with options 9시, 10시, 11시; and '카테고리' (Category) with options: 관광, 교통, 투어/관람, 식사, 쇼핑, 기타. Below these is a text input field with the placeholder '내용을 입력해주세요'. At the bottom, there is a budget field '예산' with a currency dropdown (KRW, EUR, GBP) and a value of '0.0 원'. There are also '삭제' (Delete) and '저장' (Save) buttons.

## 2. 데이터 구성항목

항목명 (한글)	컨트롤 (영문)	필수	수정 여부	설명	비고/제약사항
플래너 ID	planId	Y	N	플래너 아이디	hidden
도시명	cityName	Y	N	일정을 등록하고자 하는 해당 날짜에 머무는 도시명 출력	
일차	dayNo	Y	N	일정을 등록하고자 하는 날짜의 일차 출력	
일정 내용	dailyDetail	Y	Y	일정 내용 입력	
일정 시간대	detailTime	Y	Y	일정 시간대 선택	
일정 카테고리	dailyCate	Y	Y	일정 카테고리 선택	관광, 교통, 투어/관람, 식사, 쇼핑, 기타(디폴트:관광)
예산 화폐	budgetCurrency	N	Y	해당 일정과 함께 등록할 예산의 화폐단위 선택	KRW, EUR, GBP
예산 금액	budgetAmount	N	Y	해당 일정과 함께 등록할 예산의 금액 입력	
일정 ID	dailyId	N	N	일정표에서 이미 등록되어 있는 일정을 클릭해서 일정표 작성 UI가 열린 경우 일정 ID가 같이 들어오며 기존 내용 수정(저장)을 위해 사용된다.	hidden





화면 정의서			
시스템명	유로버스	작성일	2020.01.11
업무명	플래너 상세설계	작성자	김서영
화면 ID	editRoute	화면명	여행루트 작성 UI
화면개요	여행루트 작성 화면		

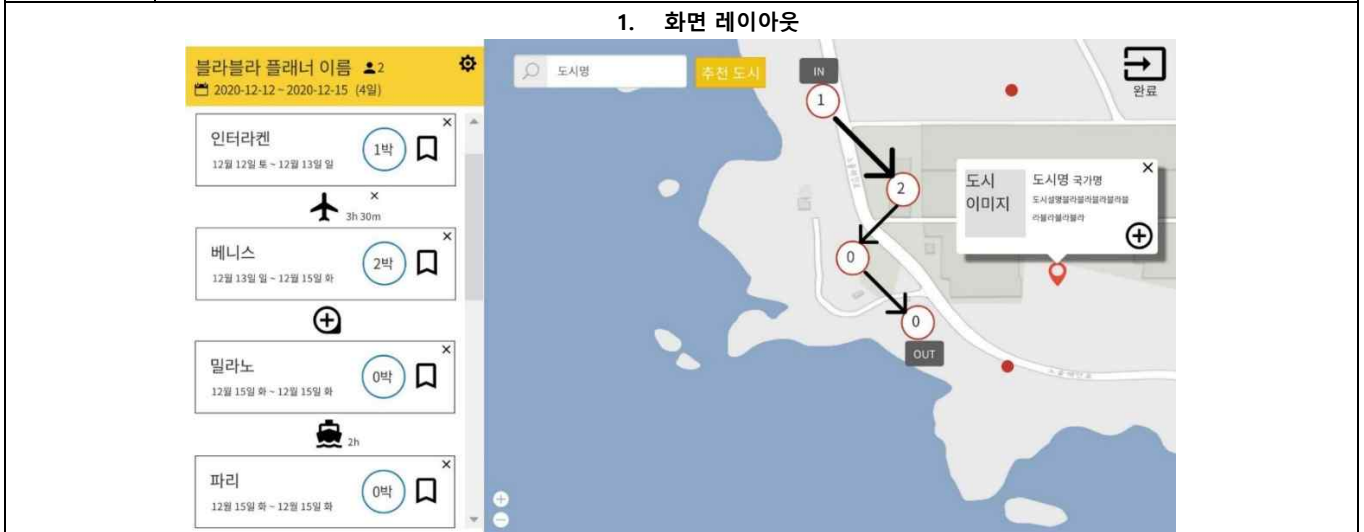

## 2. 데이터 구성항목

항목명 (한글)	컨트롤 (영문)	필수	수정 여부	설명	비고/제약사항
플래너 ID	planId	Y	N	플래너 상세보기 링크를 위한 아이디	hidden
플래너 이름	planTitle	Y	N	플래너 이름 출력	
여행시작일자	planStartDate	Y	N	플래너 여행 시작일자 출력	
여행종료일자	planEndDate	Y	Y	플래너 여행 종료일자 출력	
여행 일수	planTotalDays	Y	Y	플래너의 전체 여행 일수 출력	
플래너 참여인원수	planPartySize	Y	N	플래너에 참여하고 있는 인원수 출력	
도시 ID	cityId	N	N	여행루트에 추가된 도시의 아이디	hidden 여행루트의 도시목록 순서를 변경하거나 해당 도시를 목록에서 삭제할 때 사용
도시명	cityName	Y	Y	여행루트에 추가된 도시명 출력	
방문순서	visitOrder	Y	Y	도시의 도시목록 내 순서	hidden 도시목록 내의 도시 순서를 변경할 때 사용
체류기간	cityDuration	Y	Y	해당 도시에 체류하는 기간 출력	무박~10 박
도시체류시작일자	cityStartDate	Y	Y	해당 도시에 도착하는 일자 출력	플래너 여행시작일자와 도시별 체류기간을 통해 계산
도시체류종료일자	cityEndDate	Y	Y	해당 도시에서 떠나는 일자 출력	플래너 여행시작일자와 도시별 체류기간을 통해 계산
이동수단 종류	tranType	N	Y	도시간 이동수단의 종류 출력	도시목록에 2 개 이상의 도시가 등록되었을 시 도시사이에 이동수단을 설정할 수 있음 종류: 항공,버스,기차,페리,기타(디폴트:미선택)
이동수단 ID	tranId	N	N	여행루트에 추가된 도시간 이동수단의 아이디	Hidden 등록된 이동수단 정보를 수정할 때 사용
이동소요시간	tranTime	N	Y	해당 이동수단 이용시 예상되는 이동소요시간 출력	
도시정보	cityInfo	N	N	도시의 정보 출력	지도에서 도시 클릭, 혹은 검색 결과로 선택된 도시의 정보 출력

항목명 (한글)	컨트롤 (영문)	필수	수정 여부	설명	비고/제약사항
도시 위도	cityLat	Y	N	도시의 위도	Hidden
도시 경도	cityLng	Y	N	도시의 경도	Hidden
도시사진	cityImg	N	N	도시 이미지 출력	
국가	country	Y	N	도시가 속한 국가명 출력	

### 3. 처리 로직

이벤트명	입력값/파라미터	처리내용	출력/처리결과	비고
	시작 JSP	프레젠테이션 레이어 설계	출력 JSP	
Client 요청 시 (onLoad() 시)		여행루트를 작성 및 편집하는 화면을 출력	좌: 도시목록 우: 지도 UI	GoogleMap 사용
	플래너 상세조회 UI	Path : URI() Controller : 플래너 상세설계 Ctrl	여행루트 작성 UI	
추천도시.onClick()		주요 도시 목록 화면을 출력		
	여행루트 작성 UI	Path : URI() Controller : 플래너 상세설계 Ctrl	추천도시목록 UI	
도시명.onKeyDown()	검색단어	검색창에 입력된 내용으로 autoComplete 완성되는 도시목록		도시 선택시 도시정보를 출력
	여행루트 작성 UI	Path : URI() Controller : 플래너 상세설계 Ctrl	여행루트 작성 UI	
플래너수정.onClick()		플래너 수정 화면을 출력		
	여행루트 작성 UI	Path : URI() Controller : 플래너 Ctrl	플래너 수정 UI	
도시명.onClick()	도시명	해당 도시의 정보창을 지도 위에 출력		
	여행루트 작성 UI	Path : URI() Controller : 플래너 상세설계 Ctrl	여행루트 작성 UI	
도시추가(+).onClick() )	도시명	해당 도시를 여행루트의 도시목록에 추가		
	여행루트 작성 UI	Path : URI() Controller : 플래너 상세설계 Ctrl	여행루트 작성 UI	
버킷리스트.onClick()	도시명	해당 도시의 버킷리스트 목록조회 및 체크 화면 출력		
	여행루트 작성 UI	Path : URI() Controller : 플래너 상세설계 Ctrl	도시별 버킷리스트 체크 UI	
도시삭제(X).onClick()	도시 ID	해당 도시를 여행루트에서 삭제	수정된 여행루트 화면	
	여행루트 작성 UI	Path : URI() Controller : 플래너 상세설계 Ctrl	여행루트 작성 UI	
체류기간.onClick()	도시 ID	도시별 체류기간 설정 UI 출력		
	여행루트 작성 UI	Path : URI() Controller : 플래너 상세설계 Ctrl	도시별 체류기간 설정 UI	
이동수단.onClick()	출발도시 ID, 도착도시 ID, (이동수단 ID)	도시간 이동수단 선택 UI 출력		
	여행루트 작성 UI	Path : URI() Controller : 플래너 상세설계 Ctrl	도시간 이동수단 선택 UI	
완료.onClick()	플래너 ID	플래너 상세조회 화면을 출력한다.		
	여행루트 작성 UI	Path : URI() Controller : 플래너 Ctrl	플래너 상세조회 UI	

## 화면 정의서

시스템명	유로버스	작성일	2020.01.11
업무명	플래너 상세설계	작성자	김서영
화면 ID	getBucketCheckList	화면명	도시별 버킷리스트 체크 UI
화면개요	도시별 버킷리스트 체크 화면		

## 1. 화면 레이아웃

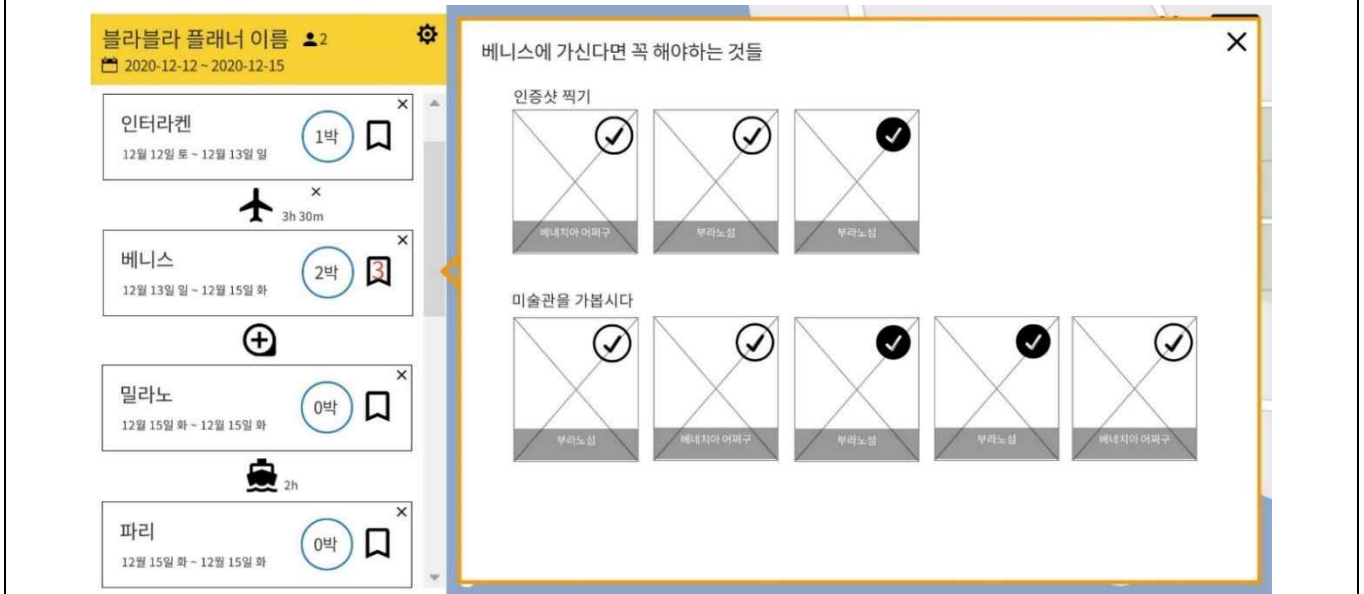

## 2. 데이터 구성항목

항목명 (한글)	컨트롤 (영문)	필수	수정 여부	설명	비고/제약사항
플래너 ID	planId	Y	N	플래너 상세보기 링크를 위한 아이디	hidden
도시 ID	cityId	Y	N	해당 버킷리스트를 등록할 도시 아이디	Hidden
도시명	cityName	Y	N	버킷리스트를 조회할 도시명	
버킷명	bucketName	Y	N	버킷 이름 출력	
버킷 설명	bucketDetail	Y	N	버킷에 대한 설명 출력	
버킷 사진	bucketImg	Y	N	버킷 관련 이미지 출력	
버킷체크여부	bucketCheck	Y	Y	버킷 체크 여부 출력	

## 3. 처리 로직

이벤트명	입력값/파라미터	처리내용	출력/처리결과	비 고
	시작 JSP	프레젠테이션 레이어 설계	출력 JSP	
Client 요청 시 (onLoad() 시)		도시별 버킷리스트 목록을 조회하고 선택할 수 있는 화면 출력		
	여행루트 작성 UI	Path : URI() Controller : 플래너 상세설계 Ctrl	도시별 버킷리스트 체크 UI	
체크박스.onClic k()	도시 ID, 버킷명, 버킷체크여부	해당 버킷을 버킷리스트에 등록한다. (이미 체크되어 있는 체크박스 클릭시 체크해제로 해당 버킷을 버킷리스트 목록에서 삭제한다)		
	도시별 버킷리스트 체크 UI	Path : URI() Controller : 플래너 상세설계 Ctrl	도시별 버킷리스트 체크 UI	

## 화면 정의서

시스템명	유로버스	작성일	2020.01.11
업무명	플래너 상세설계	작성자	김서영
화면 ID	setCityDuration	화면명	도시별 체류기간 설정 UI
화면개요	도시별 체류기간 설정 및 체류기간별 추천코스 조회 화면		

## 1. 화면 레이아웃

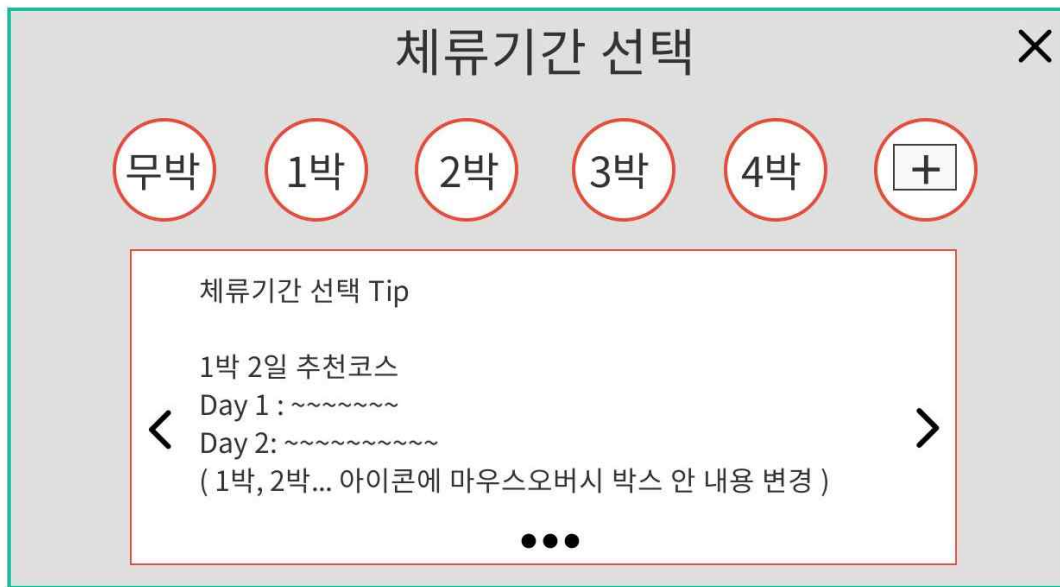

## 2. 데이터 구성항목

항목명 (한글)	컨트롤 (영문)	필수	수정 여부	설명	비고/제약사항
플래너 ID	planId	Y	N	플래너 상세보기 링크를 위한 아이디	hidden
도시 ID	cityId	Y	N	체류기간을 지정할 도시 아이디	hidden
도시명	cityName	Y	N	체류기간별 추천코스 정보를 검색하기 위한 도시명	
체류기간	cityDuration	Y	Y	체류기간 선택	

## 3. 처리 로직

이벤트명	입력값/파라미터	처리내용	출력/처리결과	비고
	시작 JSP	프레젠테이션 레이어 설계	출력 JSP	
Client 요청 시 (onLoad() 시)		도시별 체류기간을 설정할 수 있는 화면 및 도시의 체류기간별 추천코스 정보 출력		
	여행루트 작성 UI	Path : URI() Controller : 플래너 상세설계 Ctrl	도시별 체류기간 설정 UI	
체류기간.onCli ck()	체류기간, 도시 ID, 플래너 ID	해당 도시(여행루트)의 체류기간 설정		
	도시별 체류기간 설정 UI	Path : URI() Controller : 플래너 상세설계 Ctrl	도시별 체류기간 설정 UI	

화면 정의서			
시스템명	유로버스	작성일	2020.01.11
업무명	플래너 상세설계	작성자	김서영
화면 ID	setTranType	화면명	도시간 이동수단 선택 UI
화면개요	도시간 이동수단 선택 화면		
<b>1. 화면 레이아웃</b> 			

## 2. 데이터 구성항목

항목명 (한글)	컨트롤 (영문)	필수	수정 여부	설명	비고/제약사항
플래너 ID	planId	Y	N	플래너 상세보기 링크를 위한 아이디	hidden
이동수단 종류	tranType	Y	Y	도시간 이동수단의 종류 출력	종류: 항공,버스,기차,페리,기타
이동수단 ID	tranId	Y	N	여행루트에 등록할 도시간 이동수단의 아이디	Hidden 등록된 이동수단 정보를 수정할 때 사용
이동소요시간	tranTime	N	N	해당 이동수단 이용시 예상되는 이동소요시간 출력	
도착도시 ID	endCityId	Y	N	해당 이동수단으로 도착하는 도시 아이디	Hidden
도착도시명	endCityName	Y	N	도착도시 이름 출력	
출발도시명	startCityName	Y	N	출발도시 이름 출력	
출발일자	tranStartDate	Y	N	이동수단 이용 날짜	hidden

## 3. 처리 로직

이벤트명	입력값/파라미터	처리내용	출력/처리결과	비 고
	시작 JSP	프레젠테이션 레이어 설계	출력 JSP	
Client 요청 시 (onLoad() 시)		도시간 이동수단을 선택하는 화면 출력		
	여행루트 작성 UI	Path : URI() Controller : 플래너 상세설계 Ctrl	도시간 이동수단 선택 UI	
이동수단종류.onClic k()	플래너 ID, 이동수단 ID, 도착도시 ID, 이동수단종류	해당 플래너(여행루트)에 도시간 이동수단을 등록한다.		
	도시간 이동수단 선택 UI	Path : URI() Controller : 플래너 상세설계 Ctrl	도시간 이동수단 선택 UI	
예약하기.onClick()	출발일자, 출발도시명, 도착도시명	타 사이트(스카이스캐너, 레일유럽, 플릭스버스) 내 이동수단 검색결과 페이지 출력		
	도시간 이동수단 선택 UI	Path : URI() Controller :	타 사이트 검색결과 페이지	

## 화면 정의서

시스템명	유로버스	작성일	2020.01.11
업무명	플래너 상세설계	작성자	김서영
화면 ID	checkStuff	화면명	준비물 목록 조회 및 체크 UI
화면개요	준비물 목록 조회 및 체크 화면		

## 2. 화면 레이아웃



## 준비물 체크리스트

- |   |   |  |                               |
|---|---|--|-------------------------------|
| <input type="checkbox"/> 여권                   | <input type="checkbox"/> 현지 화폐                | <input type="checkbox"/> 멀티슈(휴지)       | <input type="checkbox"/> 수건   |
| <input type="checkbox"/> 비자                   | <input type="checkbox"/> 신용카드                 | <input type="checkbox"/> 옷             | <input type="checkbox"/> 화장품  |
| <input type="checkbox"/> 항공권 바우처              | <input checked="" type="checkbox"/> 카메라 및 충전기 | <input type="checkbox"/> 속옷            | <input type="checkbox"/> 세면도구 |
| <input type="checkbox"/> 숙소 바우처               | <input type="checkbox"/> 보조배터리                | <input type="checkbox"/> 잠옷            | <input type="checkbox"/> 선글라스 |
| <input checked="" type="checkbox"/> 기차 바우처    | <input type="checkbox"/> 상비약                  | <input checked="" type="checkbox"/> 양말 | <input type="checkbox"/> 계절용품 |
| <input checked="" type="checkbox"/> 유심/포켓와이파이 | <input type="checkbox"/> 멀티어댑터                | <input type="checkbox"/> 신발            |                               |



## 2. 데이터 구성항목

항목명 (한글)	컨트롤 (영문)	필수	수정 여부	설명	비고/제약사항
플래너 ID	planId	Y	N	플래너 아이디	hidden
준비물 ID	stuffId	Y	N	준비물 아이디	hidden
준비물 이름	stuffName	Y	N	준비물 이름 출력	
준비물 체크여부	stuffCheck	Y	Y	준비물 체크여부 선택	

## 3. 처리 로직

이벤트명	입력값/파라미터	처리내용	출력/처리결과	비고
	시작 JSP	프레젠테이션 레이어 설계	출력 JSP	
Client 요청 시 (onLoad() 시)	플래너 ID	준비물 목록 조회 및 체크 화면 출력		
	준비물 목록 조회 및 체크 UI	Path : URI() Controller : 플래너 상세설계 Ctrl	준비물 목록 조회 및 체크 UI	
체크박스.onClic()	준비물 ID, 준비물 체크여부	해당 준비물을 체크상태로 등록한다. (이미 체크되어 있는 경우 체크를 해제한다)		
	준비물 목록 조회 및 체크 UI	Path : URI() Controller : 플래너 상세설계 Ctrl	준비물 목록 조회 및 체크 UI	
편집모드.onClic()	플래너 ID	준비물 항목 편집모드 화면 출력		
	준비물 목록 조회 및 체크 UI	Path : URI() Controller : 플래너 상세설계 Ctrl	준비물 항목 편집 UI	

## 화면 정의서

시스템명	유로버스	작성일	2020.01.11
업무명	플래너 상세설계	작성자	김서영
화면 ID	editStuffList	화면명	준비물 항목 편집 UI
화면개요	준비물 항목 편집 화면		

## 1. 화면 레이아웃



## 2. 데이터 구성항목

항목명 (한글)	컨트롤 (영문)	필수	수정 여부	설명	비고/제약사항
플래너 ID	planId	Y	N	플래너 상세보기 링크를 위한 아이디	hidden
준비물 ID	stuffId	Y	N	준비물 아이디	hidden
준비물 이름	stuffName	Y	N	준비물 이름 출력 및 입력	
준비물 사용여부	stuffUse	Y	Y	준비물 사용여부 선택	

## 3. 처리 로직

이벤트명	입력값/파라미터	처리내용	출력/처리결과	비고
	시작 JSP	프레젠테이션 레이어 설계	출력 JSP	
Client 요청 시 (onLoad() 시)	플래너 ID	준비물 항목 편집 화면을 출력한다.		
	준비물 목록 조회 및 체크 UI	Path : URI() Controller : 플래너 상세설계 Ctrl	준비물 항목 편집 UI	
사용여부(-).onClick()	준비물 ID, 준비물 사용여부	해당 준비물 항목을 목록에서 제거한다.	해당 항목이 삭제된 준비물 목록	
	준비물 항목 편집 UI	Path : URI() Controller : 플래너 상세설계 Ctrl	준비물 항목 편집 UI	
추가.onClick()	플래너 ID, 준비물 이름	새로운 준비물 항목을 추가로 등록한다.		
	준비물 항목 편집 UI	Path : URI() Controller : 플래너 상세설계 Ctrl	준비물 항목 편집 UI	
편집완료.onClick()		준비물 목록 조회 및 체크 화면 출력		
	준비물 항목 편집 UI	Path : URI() Controller : 플래너 상세설계 Ctrl	준비물 목록 조회 및 체크 UI	

## 화면 정의서

화면 정의서			
시스템명	유로버스	작성일	2020.01.11
업무명	플래너 상세설계	작성자	김서영
화면 ID	getMemoList	화면명	메모 목록 조회 및 편집 UI
화면개요	메모 목록 조회 및 편집 화면		
<b>1. 화면 레이아웃</b> 			

## 2. 데이터 구성항목

항목명 (한글)	컨트롤 (영문)	필수	수정 여부	설명	비고/제약사항
플래너 ID	planId	Y	N	플래너 상세보기 링크를 위한 아이디	hidden
메모 ID	memold	Y	N	메모 수정/삭제를 위한 메모 아이디	Hidden
메모 내용	memoDetail	N	Y	메모 내용 입력	

## 3. 처리 로직

이벤트명	입력값/파라미터	처리내용	출력/처리결과	비 고
	시작 JSP	프레젠테이션 레이어 설계	출력 JSP	
Client 요청 시 (onLoad() 시)	플래너 ID	플래너에 등록된 메모 목록을 조회하고 편집할 수 있는 화면 출력		
	메모 목록 조회 및 편집 UI	Path : URI() Controller : 플래너 상세설계 Ctrl	메모 목록 조회 및 편집 UI	
메모추가.onClick()	플래너 ID	빈 내용의 메모를 추가등록한다.	메모목록 좌측에 빈 메모를 출력	
	메모 목록 조회 및 편집 UI	Path : URI() Controller : 플래너 상세설계 Ctrl	메모 목록 조회 및 편집 UI	
메모.onClick()	메모 ID	메모 수정 화면 출력	기존 메모 입력된 수정창 출력	
	메모 목록 조회 및 편집 UI	Path : URI() Controller : 플래너 상세설계 Ctrl	메모 목록 조회 및 편집 UI	
메모내용.onChange()	플래너 ID, 메모 ID, 메모내용	메모내용을 수정한다.		
	메모 목록 조회 및 편집 UI	Path : URI() Controller : 플래너 상세설계 Ctrl	메모 목록 조회 및 편집 UI	
메모삭제.onClick()	메모 ID	메모를 삭제한다.		
	메모 목록 조회 및 편집 UI	Path : URI() Controller : 플래너 상세설계 Ctrl	메모 목록 조회 및 편집 UI	



## 화면 정의서

시스템명	유로버스	작성일	2020.01.11
업무명	플래너 상세설계	작성자	김서영
화면 ID	getTodoList	화면명	TODO 리스트 조회 및 체크 UI
화면개요	TODO 리스트 조회 및 체크 화면		

## 3. 화면 레이아웃

**TODO 리스트**

- 항공권 예매
- 여행 루트 작성
- 일정표 작성
- 숙박 예약
- 도시간 이동수단 예약
- 준비물 체크
- 면세점
- 수하물 규정 알아보기
- 여행자 보험

## 2. 데이터 구성항목

항목명 (한글)	컨트롤 (영문)	필수	수정 여부	설명	비고/제약사항
플래너 ID	planId	Y	N	플래너 아이디	hidden
TodoID	todoId	Y	N	Todo 아이디	hidden
Todo 이름	todoName	Y	N	Todo 항목 이름 출력	
Todo 체크여부	todoCheck	Y	Y	Todo 체크여부 선택	

## 3. 처리 로직

이벤트명	입력값/파라미터	처리내용	출력/처리결과	비고
	시작 JSP	프레젠테이션 레이어 설계	출력 JSP	
Client 요청 시 (onLoad() 시)	플래너 ID	TODO 리스트 조회 및 체크 화면 출력		
	TODO 리스트 조회 및 체크 UI	Path : URI() Controller : 플래너 상세설계 Ctrl	TODO 리스트 조회 및 체크 UI	
체크박스.onClic()	TodoID, Todo 체크여부	해당 Todo 리스트 항목을 체크상태로 등록한다. (이미 체크되어 있는 경우 체크를 해제한다)		
	TODO 리스트 조회 및 체크 UI	Path : URI() Controller : 플래너 상세설계 Ctrl	TODO 리스트 조회 및 체크 UI	
편집모드.onClic()	플래너 ID	Todo 리스트 항목 편집모드 화면 출력		
	TODO 리스트 조회 및 체크 UI	Path : URI() Controller : 플래너 상세설계 Ctrl	Todo 리스트 항목 편집 UI	

## 화면 정의서

시스템명	유로버스	작성일	2020.01.11
업무명	플래너 상세설계	작성자	유로버스
화면 ID	editStuffList	화면명	준비물 항목 편집 UI
화면개요	준비물 항목 편집 화면		

## 2. 화면 레이아웃



## 2. 데이터 구성항목

항목명 (한글)	컨트롤 (영문)	필수	수정 여부	설명	비고/제약사항
플래너 ID	planId	Y	N	플래너 상세보기 링크를 위한 아이디	hidden
TodoID	todoId	Y	N	Todo 아이디	hidden
Todo 이름	todoName	Y	N	Todo 항목 이름 출력 및 입력	
Todo 사용여부	todoUse	Y	Y	Todo 사용여부 선택	

## 3. 처리 로직

이벤트명	입력값/파라미터	처리내용	출력/처리결과	비 고
	시작 JSP	프레젠테이션 레이어 설계	출력 JSP	
Client 요청 시 (onLoad() 시)	플래너 ID	TODO 리스트 항목 편집 화면을 출력한다.		
	TODO 리스트 조회 및 체크 UI	Path : URI() Controller : 플래너 상세설계 Ctrl	Todo 리스트 항목 편집 UI	
사용여부(-).onClick( )	TodoID, Todo 사용여부	해당 Todo 항목을 목록에서 제거한다.	해당 항목이 삭제된 Todo 리스트	
	Todo 리스트 항목 편집 UI	Path : URI() Controller : 플래너 상세설계 Ctrl	Todo 리스트 항목 편집 UI	
추가.onClick()	플래너 ID, Todo 이름	새로운 Todo 리스트 항목을 추가로 등록한다.		
	Todo 리스트 항목 편집 UI	Path : URI() Controller : 플래너 상세설계 Ctrl	Todo 리스트 항목 편집 UI	
편집완료.onClick()		TODO 리스트 목록 조회 및 체크 화면 출력		
	Todo 리스트 항목 편집 UI	Path : URI() Controller : 플래너 상세설계 Ctrl	TODO 리스트 조회 및 체크 UI	

## 화면 정의서

시스템명	유로버스	작성일	2020.01.11
업무명	플래너 상세설계	작성자	유로버스
화면 ID	getBudgetList	화면명	예산 상세조회 UI
화면개요	예산 상세조회 화면		
<b>1. 화면 레이아웃</b>			
예산 상세	항공권	서울, 인천 - 런던, 히드로 (12/1) 1,000,000 원	
	관광	-	
	교통	파리 - 런던 12/3 20,000 원	파리 - 런던 12/3 500 원
	숙소	파리 @@민박 12/3 100 원	런던 킹스크로스 12/3 1,000 원
	투어/티켓	해리포터 뮤지컬 12/3 300,000 원	
	식사	-	
	쇼핑	-	
	기타	-	

## 2. 데이터 구성항목

항목명 (한글)	컨트롤 (영문)	필수	수정 여부	설명	비고/제약사항
플래너 ID	planId	Y	N	플래너 상세보기 링크를 위한 아이디	hidden
예산 ID	budgetId	Y	N	예산 아이디	hidden
예산 화폐	budgetCurrency	Y	Y	예산의 화폐단위 출력	KRW, EUR, GBP
예산 금액	budgetAmount	Y	Y	예산의 금액 출력	
예산 카테고리	budgetCate	Y	N	예산 카테고리별 출력	관광, 교통, 투어/관람, 식사, 쇼핑, 기타, 숙소
예산 상세정보	budgetDetail	Y	N	예산 상세정보 출력	

## 3. 처리 로직

이벤트명	입력값/파라미터	처리내용	출력/처리결과	비고
	시작 JSP	프레젠테이션 레이어 설계	출력 JSP	
Client 요청 시 (onLoad() 시)		예산 내역의 상세정보를 모두 보여주는 화면 출력		
	플래너 상세조회 UI	Path : URI() Controller : 플래너 상세설계 Ctrl	예산 상세조회 UI	
예산내용.onClick()	플래너 ID	플래너 상세조회 화면으로 네비게이션		
	예산 상세조회 UI	Path : URI() Controller : 플래너 상세설계 Ctrl	플래너 상세조회 UI	

## 화면 정의서

화면 정의서			
시스템명	유로버스	작성일	2020.01.10
업무명	커뮤니티	작성자	이주하
화면 ID	getPopularPostList	화면명	커뮤니티 메인 UI
화면개요	커뮤니티 메인 화면		
<b>1. 화면 레이아웃</b> 			

## 2. 데이터 구성항목

항목명 (한글)	컨트롤 (영문)	필수	수정 여부	설명	비고/제약사항
게시판 이름	boardName	Y	N	게시판 출력	
검색 키워드	searchKeyword	Y	Y	검색어 입력	
검색조건	searchCondition	Y	Y	검색조건 입력	
삭제여부	deleted	Y	N	관리자에의해 블라인드된 게시글 분류	
게시판 이름	boardName	Y	N	게시판성격에 맞는 게시글 목록 출력	
게시글 등급	postGrade	Y	N	일반 게시글과 공지사항 분류를위한 등급	
게시글 ID	postId	Y	N	게시글 ID 에 해당하는 게시글 출력	hidden
게시글 번호	postNo	Y	N	게시글 번호 출력	
게시글 제목	postTitle	Y	N	게시글 제목 출력	
게시글 작성자	nickName	Y	N	게시글 작성자 출력	
게시글 작성일	postDate	Y	N	게시글 작성일 출력	
댓글수	comments	Y	N	댓글수 출력	
추천수	postLikeCount	Y	N	추천수 출력	
조회수	views	Y	N	조회수 출력	

## 3. 처리 로직

이벤트명	입력값/파라미터	처리내용	출력/처리결과	비 고
	시작 JSP	프레젠테이션 레이어 설계	출력 JSP	
Client 요청 시 (onLoad() 시)	boardName			
	topToolBar.jsp	Path : /community/getPopularPostList : GET Controller : com.ksy.web.community.CommunityController.getPopularPostList()	getPopularPostList.jsp	
검색..onClick()	searchCondition, searchKeyword	입력한 검색어에 맞는 게시판 목록을 출력한다.		
	getPopularPostList.jsp	Path : /community/ getPopularPostList : POST Controller : com.ksy.web.community.CommunityController.getPopularPostList()	getPopularPostList.jsp	

화면 정의서			
시스템명	유로버스	작성일	2020.01.10
업무명	커뮤니티	작성자	이주하
화면 ID	leftToolBar	화면명	좌측 툴바 UI
화면개요	좌측 툴바 화면		
<p>1. 화면 레이아웃</p> <p style="text-align: center;">인기글 게시판 플래너 공유 동행찾기 여행후기 정보공유 QnA -루트 -도시 -교통 -숙소 -쇼핑,경비,환전 -기타 자유 게시판</p>			

## 2. 데이터 구성항목

항목명 (한글)	컨트롤 (영문)	필수	수정 여부	설명	비고/제약사항

## 3. 처리 로직

이벤트명	입력값 /파라미터	처리내용	출력/처리결과	비 고
	시작 JSP	프레젠테이션 레이어 설계	출력 JSP	
Client 요청 시 ( onLoad() 시 )	topToolBar.jsp	Path : Controller :	leftToolBar.jsp	
인기글게시판.onClic k()	leftToolBar.jsp	인기글 게시판으로 단순 Navigation Path : /community/getPopularPostList : GET Controller : com.ksy.web.community.CommunityController.getPopularPostList()	getFreePostList.jsp	

이벤트명	입력값 /파라미터	처리내용	출력/처리결과	비 고
	시작 JSP	프레젠테이션 레이어 설계	출력 JSP	
플래너공유.onClick()		플래너공유 게시판으로 단순 Navigation		
	leftToolBar.jsp	Path : /community/getPlanPostList : GET Controller : com.ksy.web.community.CommunityController.getPlanPostList()	getPlanPostList.jsp	
동행찾기.onClick()	role	동행찾기 게시판으로 단순 Navigation		
	leftToolBar.jsp	Path : /community/getFindAccPostList : GET Controller : com.ksy.web.community.CommunityController.getFindAccPostList()	getFindAccPostList.jsp	
여행후기.onClick()		여행후기 게시판으로 단순 Navigation		
	leftToolBar.jsp	Path : /community/getPostList : GET Controller : com.ksy.web.community.CommunityController.getPostList()	getTravelReviewPostList.jsp	
정보공유.onClick()		정보공유 게시판으로 단순 Navigation		
	leftToolBar.jsp	Path : /community/getPostList : GET Controller : com.ksy.web.community.CommunityController.getPostList()	getInfosharePostList.jsp	
QnA 루트.onClick()		QnA 루트 게시판으로 단순 Navigation		
	leftToolBar.jsp	Path : /community/getPostList : GET Controller : com.ksy.web.community.CommunityController.getPostList()	getRoutePostList.jsp	
QnA 도시.onClick()		QnA 도시 게시판으로 단순 Navigation		
	leftToolBar.jsp	Path : /community/getPostList : GET Controller : com.ksy.web.community.CommunityController.getPostList()	getCityPostList.jsp	
QnA 교통.onClick()		QnA 교통 게시판으로 단순 Navigation		
	leftToolBar.jsp	Path : /community/getPostList : GET Controller : com.ksy.web.community.CommunityController.getPostList()	getTrafficPostList.jsp	
QnA 숙소.onClick()		QnA 숙소 게시판으로 단순 Navigation		
	leftToolBar.jsp	Path : /community/getPostList : GET Controller : com.ksy.web.community.CommunityController.getPostList()	getRoomPostList.jsp	
QnA 쇼핑,경비,환전.onClick()				
	leftToolBar.jsp	Path : /community/getPostList : GET Controller : com.ksy.web.community.CommunityController.getPostList()	getRestPostList.jsp	
QnA 기타.onClick()				
	leftToolBar.jsp	Path : /community/getPostList : GET Controller : com.ksy.web.community.CommunityController.getPostList()	getOtherPostList.jsp	
자유게시판.onClick()				
	leftToolBar.jsp	Path : /community/getPostList : GET Controller : com.ksy.web.community.CommunityController.getPostList()	getFreePostList.jsp	

## 화면 정의서

시스템명	유로버스	작성일	2020.01.10
업무명	커뮤니티	작성자	이주하
화면 ID	paging	화면명	페이징 UI
화면개요	페이징 화면		
<p>1. 화면 레이아웃</p> 			

## 2. 데이터 구성항목

항목명 (한글)	컨트롤 (영문)	필수	수정 여부	설명	비고/제약사항

## 3. 처리 로직

이벤트명	입력값/파라미터	처리내용	출력/처리결과	비고
	시작 JSP	프레젠테이션 레이어 설계	출력 JSP	
Client 요청 시 ( onLoad() 시 )				페이징 번호 최대 10 개 출력
	pageNavigator.jsp	Path : Controller :	pageNavigator.jsp	
번호.onClick()		해당 번호의 페이지로 navigation		
	pageNavigator.jsp	Path : Controller :	pageNavigator.jsp	
<.onClick()		한 블록 전의 번호 출력		이전 블록이 없는 경우 이동 X
	pageNavigator.jsp	Path : Controller :	pageNavigator.jsp	
>.onClick()		한 블록 후의 번호 출력		이후 블록이 없는 경우 이동 X
	pageNavigator.jsp	Path : Controller :	pageNavigator.jsp	

## 화면 정의서

시스템명	유로버스	작성일	2020.01.10																																																	
업무명	커뮤니티	작성자	이주하																																																	
화면 ID	getPostList	화면명	자유게시판, 정보공유게시판, 여행후기게시판, QnA-루트,도시,교통,숙소,(쇼핑,경비,환전),기타게시판 목록 조회 UI																																																	
화면개요	자유게시판, 정보공유게시판, 여행후기게시판, QnA-루트,도시,교통,숙소,(쇼핑,경비,환전),기타게시판 목록 조회 화면																																																			
<b>1. 화면 레이아웃</b> <div style="text-align: center; margin-top: 10px;">  <table border="1" style="width: 100%; border-collapse: collapse; text-align: center;"> <thead> <tr> <th>번호</th> <th>제목</th> <th>닉네임</th> <th>작성일</th> <th>댓글수</th> <th>조회수</th> <th>추천수</th> </tr> </thead> <tbody> <tr> <td>전체공지</td> <td>사이트 점검</td> <td></td> <td></td> <td></td> <td></td> <td></td> </tr> <tr> <td>게시판공지</td> <td>플래너 포인트</td> <td></td> <td></td> <td></td> <td></td> <td></td> </tr> <tr> <td>게시판공지</td> <td></td> <td></td> <td></td> <td></td> <td></td> <td></td> </tr> <tr> <td>1</td> <td>이거 진짜 웃김</td> <td>홍길동</td> <td>20.08.01</td> <td>12</td> <td>840</td> <td>506</td> </tr> <tr> <td>2</td> <td></td> <td></td> <td></td> <td></td> <td></td> <td></td> </tr> <tr> <td>3</td> <td></td> <td></td> <td></td> <td></td> <td></td> <td></td> </tr> </tbody> </table> <div style="text-align: right; margin-top: 10px;"> <span style="background-color: #555; color: white; padding: 5px 10px; border-radius: 3px;">작성하기</span> </div> </div>				번호	제목	닉네임	작성일	댓글수	조회수	추천수	전체공지	사이트 점검						게시판공지	플래너 포인트						게시판공지							1	이거 진짜 웃김	홍길동	20.08.01	12	840	506	2							3						
번호	제목	닉네임	작성일	댓글수	조회수	추천수																																														
전체공지	사이트 점검																																																			
게시판공지	플래너 포인트																																																			
게시판공지																																																				
1	이거 진짜 웃김	홍길동	20.08.01	12	840	506																																														
2																																																				
3																																																				

## 2. 데이터 구성항목

항목명 (한글)	컨트롤 (영문)	필수	수정 여부	설명	비고/제약사항
회원등급	role	Y	N	게시글 상세조회와 작성하기에 접근 가능 여부 확인 용도	비회원은 게시판 목록조회만 가능
게시글 등급	postGrade	Y	N	일반 게시글과 공지사항 분류를위한 등급	
게시글 ID	postId	Y	N	게시글 ID에 해당하는 게시글 출력	hidden
삭제여부	deleted	Y	N	관리자에의해 블라인드된 게시글 분류	
게시판 이름	boardName	Y	N	게시판성격에 맞는 게시글 목록 출력	
게시글 번호	postNo	Y	N	게시글 번호 출력	
게시글 제목	postTitle	Y	N	게시글 제목 출력	
게시글 작성자	nickName	Y	N	게시글 작성자 출력	
게시글 작성일	postDate	Y	N	게시글 작성일 출력	
댓글수	comments	Y	N	댓글수 출력	
추천수	postLikeCount	Y	N	추천수 출력	
조회수	views	Y	N	조회수 출력	



## 3. 처리 로직

이벤트명	입력값/파라미터	처리내용	출력/처리결과	비고
	시작 JSP	프레젠테이션 레이어 설계	출력 JSP	
Client 요청 시 (onLoad) 시	게시판 이름			
	상단 톨바 UI, 좌측 톨바 UI	Path : URI (?) Controller : 커뮤니티 Ctrl	게시판 목록 조회 UI	
게시판이름.onClick()		게시판 목록을 출력한다.		
	게시판 목록 조회 UI	Path : URI (?) Controller : 커뮤니티 Ctrl	게시판 목록 조회 UI	
게시글제목.onClick()	게시글 ID, 회원등급	게시글 상세조회 화면을 출력한다. 회원만 게시글에 접근이 가능하고 동행찾기 게시판은 본인인증 회원만 접근 가능하다.		
	게시판 목록 조회 UI	Path : URI (?) Controller : 커뮤니티 Ctrl	게시글 상세조회 UI	
작성하기.onClick()	회원등급	게시글 작성 화면을 출력한다.		
	게시판 목록 조회 UI	Path : URI (?) Controller : 커뮤니티 Ctrl	게시글 작성 UI	회원만 작성하 기가 가능하 다.



항목명 (한글)	컨트롤 (영문)	필수	수정 여부	설명	비고/제약사항
게시글 작성일	postDate	Y	N	게시글 작성일 출력	
댓글수	comments	Y	N	댓글수 출력	
추천수	postLikeCount	Y	N	추천수 출력	
조회수	views	Y	N	조회수 출력	

## 3. 처리 로직

이벤트명	입력값 /파라미터	처리내용	출력 /처리결과	비고
	시작 JSP	프레젠테이션 레이어 설계	출력 JSP	
Client 요청 시 ( onLoad() 시 )	boardName			
	topToolBar.jsp leftToolBar.jsp	Path : /community/getPostList : GET Controller : com.ksy.web.community.CommunityController.getPostList()	getPostList.jsp	
동행찾기게시판.onClick()		동행찾기 게시판 목록을 출력한다.		
	getPostList.jsp	Path : /community/getPostList : GET Controller : com.ksy.web.community.CommunityController.getPostList()	getPostList.jsp	
게시글제목.onClick()	postId, role	게시글 상세조회 화면을 출력한다. 회원만 게시글에 접근이 가능하고 동행찾기 게시판은 본인인증 회원만 접근 가능하다.		
	getPostList.jsp	Path : /community/getPost : GET Controller : com.ksy.web.community.CommunityController.getPost()	getPost.jsp	
작성하기.onClick()	role	게시글 작성 화면을 출력한다.		
	getPostList.jsp	Path : /community/addPost : GET Controller : com.ksy.web.community.CommunityController.addPost()	addPost.jsp	본인인증 회원만 작성하기 가 가능하다.

## 화면 정의서

시스템명	유로버스	작성일	2020.01.10
업무명	커뮤니티	작성자	이주하
화면 ID	getPost	화면명	자유게시판, 정보공유게시판, 여행후기게시판, QnA-도시,교통,숙소,(쇼핑,경비,환전),기타게시판 상세조회 UI
화면개요	자유게시판, 정보공유게시판, 여행후기게시판, QnA-도시,교통,숙소,(쇼핑,경비,환전),기타게시판 상세조회 화면		

## 1. 화면 레이아웃

게시판 이름

북마크 목록 추가시 색상 변경

254317

자유자유

주리리 | 2020.01.02 13:23:55

조회 5634 | 추천 315 | 댓글 12

자유게시판 글 남겨요~

사진

#자유게시판 #좋아요

수정 삭제

비밀댓글

내용을 입력해주세요

등록

전체 댓글 1개

주리리 01.08 09:46:21

너무너무 좋아요~~~  
우하하하해해 해~~~~

회원이 좋아요를 누른 댓글 ← 34

주리리 01.08 09:46:21

너무너무 좋아요~~~  
우하하하해해 해~~~~

회원이 좋아요를 누르지 않은 댓글 ← 12

주름름 01.09 09:46:21

비밀 댓글입니다.

0

주리리 01.08 09:46:21

비밀 댓글입니다.

12

비밀댓글  
설정시

→

## 2. 데이터 구성항목

항목명 (한글)	컨트롤 (영문)	필수	수정 여부	설명	비고/제약사항
게시글 ID	postId	Y	N	게시글 ID 에 해당하는 게시글 출력	hidden
게시글 제목	postTitle	Y	Y	게시글 제목 출력	
게시판 이름	boardName	Y	N	게시판 유지를위한 용도	
게시글 내용	postContent	Y	Y	게시글 내용 출력	
작성자	nickName	Y	N	게시글/댓글/대댓글 작성자 출력	
게시글 작성일	postdate	Y	N	게시글 작성일 출력	
첨부사진	postImg	Y	Y	첨부사진 출력	
댓글수	comments	Y	N	댓글수 출력	
추천수	postLikeCount	Y	N	추천수 출력	
조회수	views	Y	N	조회수 출력	
회원 ID	userId	Y	N	게시글 북마크시 해당 회원의 북마크목록에 추가하기 위한 용도	
찜하기 ID	favorId	Y	N	회원의 북마크 목록에 추가된 게시글들에 부여될 ID	
찜하기종류	favorFlag	Y	Y	관심상품과 북마크를 구분하기 위한 용도	
참조 ID	favorPostId	Y	Y	북마크상태를 유지하기위한 참조 ID	
태그 내용	tagContent	Y	Y	태그 내용 출력	
댓글 ID	comId	Y	N	댓글 ID	hidden
댓글내용	comContent	Y	Y	댓글 내용 출력	
첨부사진	comImg	N	Y	첨부사진 출력	
비밀댓글여부	comSecret	N	N	비밀댓글 여부 출력	
좋아요 여부	comLikeFlag	N	Y	회원이 좋아요를 누른 댓글 표시	
댓글좋아요수	comLikeCount	N	N	댓글 좋아요수 출력	
댓글작성일	comDate	Y	N	댓글 작성일 출력	
댓글수	comments	Y	N	댓글 수 출력	
대댓글 ID	recomId	Y	N	대댓글 ID	
대댓글 내용	recomContent	Y	Y	대댓글 내용 출력	
좋아요 여부	recomLikeFlag	N	Y	대댓글 좋아요 여부 출력	
대댓글 작성일	recomDate	Y	N	대댓글 작성일 출력	
대댓글 좋아요 수	recomLikeCount	Y	N	회원이 좋아요를 누른 댓글 표시	
비밀댓글 여부	recomSecret	Y	Y	비밀댓글 여부 출력	
첨부사진	recomImg	N	Y	첨부사진 출력	
삭제여부	deleted	Y	N	관리자에의해 블라인드된,삭제된 목록 분류	

## 3. 처리 로직

이벤트명	입력값/파라미터	처리내용	출력/처리결과	비고
	시작 JSP	프레젠테이션 레이어 설계	출력 JSP	
Client 요청 시 (onLoad() 시)	게시글 ID			
	게시판 목록조회 UI	Path : URI(?) Controller : 커뮤니티 Ctrl	게시글 상세조회 UI	
엄지아이콘.onClick()	게시글 ID, 추천수	게시글에 좋아요를 남긴다.		좋아요 취소 불가
	게시글 상세조회 UI	Path : URI(?) Controller : 커뮤니티 Ctrl	게시글 상세조회 UI	
신고아이콘.onClick()	게시글 ID, 댓글 ID, 대댓글 ID	신고 팝업창을 출력한다.		
	게시글 상세조회 UI	Path : URI(?) Controller : 커뮤니티 Ctrl	신고 작성 UI	
북마크아이콘.on Click()	게시글 ID, 회원 ID	내 북마크 목록에 추가된다. 회원의 북마크 목록에 추가된 게시글의 북마크 아이콘은 노란색으로 변한다.		
	게시글 상세조회 UI	Path : URI(?) Controller : 커뮤니티 Ctrl	게시글 상세조회 UI	
수정.onClick()	게시글 ID, 회원 ID	게시글 수정화면을 출력한다.		글을 작성한 회원 본인만 가능
	게시글 상세조회 UI	Path : URI(?) Controller : 커뮤니티 Ctrl	게시글 수정 UI	
삭제.onClick()	게시글 ID, 회원 ID	게시글 삭제화면을 출력한다.		글을 작성한 회원 본인만 가능
	게시글 상세조회 UI	Path : URI(?) Controller : 커뮤니티 Ctrl	게시글 삭제 UI	
X 아이콘.onClick() )	댓글 ID, 대댓글 ID, 회원 ID	댓글/대댓글을 삭제한다.		댓글/대댓글 작성자만 삭제가 가능하다.
	게시글 상세조회 UI	Path : URI() Controller : 커뮤니티 UI	댓글/대댓글 블라인드 UI,	
연필아이콘.onCli ck()	댓글 ID, 대댓글 ID, 회원 ID	댓글을 수정한다.		댓글/대댓글 작성자만 수정이 가능하다.
	게시글 상세조회 UI	Path : URI() Controller : 커뮤니티 UI	댓글 수정 UI, 대댓글 수정 UI	
화살표아이콘.on Click()		대댓글을 작성한다.		
	게시글 상세조회 UI	Path : URI() Controller : 커뮤니티 UI	대댓글 작성 UI	
댓글/대댓글 엄지아이콘.onCli ck()	댓글 ID, 대댓글 ID, 회원 ID	댓글에 좋아요를 남긴다. 좋아요를 한번더 클릭시 좋아요가 해제된다.		
	게시글 상세조회 UI	Path : URI() Controller : 커뮤니티 UI	게시글 상세조회 UI	

## 화면 정의서

화면 정의서			
시스템명	유로버스	작성일	2020.01.10
업무명	커뮤니티	작성자	이주하
화면 ID	addPost	화면명	자유게시판, 정보공유게시판, 여행후기게시판, QnA-도시,교통,숙소,(쇼핑,경비,환전),기타게시판 게시글 등록 UI
화면개요	자유게시판, 정보공유게시판, 여행후기게시판, QnA-도시,교통,숙소,(쇼핑,경비,환전),기타게시판 게시글 등록 화면		
<p><b>1. 화면 레이아웃</b></p>			

## 2. 데이터 구성항목

항목명 (한글)	컨트롤 (영문)	필수	수정 여부	설명	비고/제약사항
게시글 제목	postTitle	Y	Y	게시글 제목 출력	
게시글 내용	postContent	Y	Y	게시글 내용 출력	
첨부사진	postImg	Y	Y	첨부사진 출력	
태그 내용	tagContent	N	Y	태그 내용 출력	
게시판 이름	boardName	Y	N	게시판 분류	

## 3. 처리 로직

이벤트명	입력값/파라미터	처리내용	출력/처리결과	비고
	시작 JSP	프레젠테이션 레이어 설계	출력 JSP	
Client 요청 시 (onLoad() 시)	게시판 목록 UI	Path : URI(?) Controller : 커뮤니티 Ctrl	게시글 등록 UI	
등록하기.onClick()	모든 입력값, 게시판 이름	게시글을 등록한다.		
	게시글 등록 UI	Path : URI(?) Controller : 커뮤니티 Ctrl	게시글 상세조회 UI	
취소.onClick()		게시글 등록을 취소한다.		
	게시글 등록 UI	Path : URI(?) Controller : 커뮤니티 Ctrl	게시판 목록조회 UI	
파일첨부하기.onClick()		게시글에 사진을 등록한다.		사진 무한정 업로드 가능
	게시글 등록 UI	Path : URI(?) Controller : 커뮤니티 Ctrl	게시글 등록 UI	윈도우에서 사진선택후 게시글 등록 UI로 복귀



## 화면 정의서

시스템명	유로버스	작성일	2020.01.10
업무명	커뮤니티	작성자	이주하
화면 ID	updatePost	화면명	자유게시판, 정보공유게시판, 여행후기게시판, QnA-도시,교통,숙소,(쇼핑,경비,환전),기타게시판 게시물 수정 UI
화면개요	자유게시판, 정보공유게시판, 여행후기게시판, QnA-도시,교통,숙소,(쇼핑,경비,환전),기타게시판 게시물 수정 화면		

## 1. 화면 레이아웃

## 2. 데이터 구성항목

항목명 (한글)	컨트롤 (영문)	필수	수정 여부	설명	비고/제약사항
게시글 제목	postTitle	Y	Y	게시글 제목 출력	
게시글 내용	postContent	Y	Y	게시글 내용 출력	
첨부사진	postImg	Y	Y	첨부사진 출력	
태그 내용	tagContent	N	Y	태그 내용 출력	







## 화면 정의서

시스템명	유로버스	작성일	2020.01.11
업무명	커뮤니티	작성자	이주하
화면 ID	getPostList	화면명	플래너 공유 게시판 목록 조회 UI
화면개요	플래너 공유 게시판 목록 조회 화면		

## 1. 화면 레이아웃

## 플래너 공유 게시판

번호	제목	닉네임	작성일	댓글수	조회수	추천수
전체공지						
게시판공지						
게시판공지						



최고의 루트!

번호 20001  
글쓴이 주리리  
작성일 20.1.2

👁 1.3k 👍 800

#그리스 #루트



최고의 루트!

번호 20001  
글쓴이 주리리  
작성일 20.1.2

👁 1.3k 👍 800

#그리스 #루트



최고의 루트!

번호 20001  
글쓴이 주리리  
작성일 20.1.2

👁 1.3k 👍 800

#그리스 #루트



최고의 루트!

번호 20001  
글쓴이 주리리  
작성일 20.1.2

👁 1.3k 👍 800

#그리스 #루트



최고의 루트!

번호 20001  
글쓴이 주리리  
작성일 20.1.2

👁 1.3k 👍 800

#그리스 #루트

작성하기

## 2. 데이터 구성항목

항목명 (한글)	컨트롤 (영문)	필수	수정 여부	설명	비고/제약사항
회원등급	role	Y	N	게시글 또는 작성하기에 접근 가능 여부 확인	
게시판 이름	boardName	Y	N	게시판성격에 맞는 게시글 목록 출력	
게시글 등급	postGrade	Y	N	일반 게시글과 공지사항 분류를위한 등급	
게시글 ID	postId	Y	N	게시글 ID 에 해당하는 게시글 출력	hidden
삭제여부	deleted	Y	N	관리자에의해 블라인드된 게시글 분류	
플래너 ID	planId	Y	N	플래너 출력	hidden
게시글 제목	postTitle	Y	N	게시글 제목 출력	
게시글 작성자	nickName	Y	N	게시글 작성자 출력	
게시글 작성일	postDate	Y	N	게시글 작성일 출력	
댓글수	comments	Y	N	댓글수 출력	
추천수	postLikeCount	Y	N	추천수 출력	
조회수	views	Y	N	조회수 출력	
태그 내용	tagContent	N	Y	태그 내용 출력	

## 3. 처리 로직

이벤트명	입력값/파라미터	처리내용	출력/처리결과	비고
	시작 JSP	프레젠테이션 레이어 설계	출력 JSP	
Client 요청 시 (onLoad() 시)	상단 톨바 UI, 커뮤니티 좌측 톨바 UI	Path : URI(?) Controller : 커뮤니티 Ctrl	플래너 공유 게시판 목록 조회 UI	
	플래너공유게시판.o nClick()	플래너 공유 게시판 목록을 출력한다.		
제목(공지사항).onCli ck()	회원등급	게시글 상세조회 화면을 출력한다.		회원만 게시글에 접근이 가능하다.
	플래너 공유 게시판 목록 조회 UI	Path : URI (?) Controller : 커뮤니티 Ctrl	게시글 상세조회 UI	
제목(플래너게시글). onClick()	게시글 ID, 회원등급	플래너 공유 게시글 상세조회 화면을 출력한다		회원만 게시글에 접근이 가능하다.
	플래너 공유 게시판 목록 조회 UI	Path : URI (?) Controller : 커뮤니티 Ctrl	플래너 공유 게시글 상세조회 UI	
플래너사진.onClick()	게시글 ID, 회원등급	플래너 공유 게시글 상세조회 화면을 출력한다.		회원만 게시글에 접근이 가능하다.
	플래너 공유 게시판 목록 조회 UI	Path : URI (?) Controller : 커뮤니티 Ctrl	플래너 공유 게시글 상세조회 UI	
작성하기.onClick()	회원등급	플래너 공유 게시판 게시글 작성 화면을 출력한다.		회원만 작성하기가 가능하다.
	플래너 공유 게시판 목록 조회 UI	Path : URI (?) Controller : 커뮤니티 Ctrl	플래너 공유 게시판 게시글 작성 UI	

## 화면 정의서

시스템명	유로버스	작성일	2020.01.11
업무명	커뮤니티	작성자	이주하
화면 ID	getPost	화면명	플래너 공유 게시판 게시글 상세조회 UI
화면개요	플래너 공유 게시판 게시글 상세조회 화면		

## 1. 화면 레이아웃

## 플래너 공유 게시판

북마크 목록 추가시 색상 변경

254317

최고의 루트!

주리리 | 2020.01.02 13:23:55

조회 5634 | 추천 315 | 댓글 12

## 플래너 가져옴(루트, 일정표, 예산)

플래너 내려받기

플래너 공유해요~

#플래너

#공유

수정 삭제

 비밀댓글

내용을 입력해주세요

등록

전체 댓글 1개

주리리 01.08 09:46:21

34

너무너무 좋아요~~~  
우하하하헤에 ~~~~

↳ 주리리 01.08 09:46:21

12

너무너무 좋아요~~~  
우하하하헤에 ~~~~

주름름 01.09 09:46:21

0

비밀 댓글입니다.

↳ 주리리 01.08 09:46:21

12

비밀 댓글입니다.

## 2. 데이터 구성항목

항목명 (한글)	컨트롤 (영문)	필수	수정 여부	설명	비고/제약사항
게시글 ID	postId	Y	N	게시글 ID 에 해당하는 게시글 출력	hidden
플래너 ID	planId	Y	N	등록한 플래너 출력	hidden
게시글 제목	postTitle	Y	Y	게시글 제목 출력	

항목명 (한글)	컨트롤 (영문)	필수	수정 여부	설명	비고/제약사항
게시글 내용	postContent	Y	Y	게시글 내용 출력	
게시글 작성자	nickName	Y	N	게시글 작성자 출력	
게시글 작성일	postdate	Y	N	게시글 작성일 출력	
첨부사진	postImg	Y	Y	첨부사진 출력	
댓글수	comments	Y	N	댓글수 출력	
추천수	postLikeCount	Y	N	추천수 출력	
조회수	views	Y	N	조회수 출력	
회원 ID	userId	Y	N	게시글 북마크시 해당 회원의 북마크목록에 추가하기 위한 용도	
찜하기 ID	favorId	N	N	회원의 북마크 목록에 추가된 게시글들에 부여될 ID	
찜하기 종류	favorFlag	N	Y	관심상품과 북마크를 구분하기 위한 용도	
참조 ID	favorPostId	Y	Y	북마크상태를 유지하기위한 참조 ID	
태그 내용	tagContent	N	Y	태그 내용 출력	

### 3. 처리 로직

이벤트명	입력값/파라미터	처리내용	출력/처리결과	비고
	시작 JSP	프레젠테이션 레이어 설계	출력 JSP	
Client 요청 시 (onLoad() 시)	게시글 ID			
	플래너 공유 게시판 목록 UI	Path : URI(?) Controller : 커뮤니티 Ctrl	플래너 공유 게시판 게시글 상세조회 UI	
엄지아이콘.onClick()	게시글 ID, 추천수	게시글에 좋아요를 남긴다.		좋아요 취소 불가
	게시글 상세조회 UI	Path : URI(?) Controller : 커뮤니티 Ctrl	게시글 상세조회 UI	
신고아이콘.onClick()	게시글 ID	신고 팝업창을 출력한다.		
	플래너 공유 게시판 게시글 상세조회 UI	Path : URI(?) Controller : 커뮤니티 Ctrl	신고 작성 UI	
북마크아이콘.onClick()	게시글 ID, 회원 ID	내 북마크 목록에 추가된다. 회원의 북마크 목록에 추가된 게시글의 북마크 아이콘은 노란색으로 변한다.		
	플래너 공유 게시판 게시글 상세조회 UI	Path : URI(?) Controller : 커뮤니티 Ctrl	플래너 공유 게시판 게시글 상세조회 UI	
플래너 내려받기.onClick()	플래너 ID	다른 회원이 올린 플래너를 내려받는다.		
	플래너 공유 게시판 게시글 상세조회 UI	Path : URI(?) Controller : 커뮤니티 Ctrl	플래너 내려받기 완료 UI	
수정.onClick()	게시글 ID, 회원 ID	플래너 공유 게시글 수정화면을 출력한다.		글을 작성한 회원 본인만 가능
	플래너 공유 게시판 게시글 상세조회 UI	Path : URI(?) Controller : 커뮤니티 Ctrl	게시글 수정 UI	
삭제.onClick()	게시글 ID, 회원 ID	게시글 삭제화면을 출력한다.		글을 작성한 회원 본인만 가능
	플래너 공유 게시판 게시글 상세조회 UI	Path : URI(?) Controller : 커뮤니티 Ctrl	게시글 삭제 UI	



## 화면 정의서

시스템명	유로버스	작성일	2020.01.11
업무명	커뮤니티	작성자	이주하
화면 ID	addPost	화면명	플래너 공유 게시판 게시물 등록 UI
화면개요	플래너 공유 게시판 게시물 등록 화면		

## 1. 화면 레이아웃

## 플래너 공유 게시판

내용을 입력해주세요



- 루트
- 일정표
- 예산

내용을 입력해주세요

파일 첨부하기

태그를 등록해주세요. (최대 10개)

#맛있다 #음식점 #다시방문의사잇음

등록하기

취소

## 2. 데이터 구성항목

항목명 (한글)	컨트롤 (영문)	필수	수정 여부	설명	비고/제약사항
플래너 ID	planId	Y	N	등록한 플래너 출력	hidden
플래너 공개여부	planCondition	Y	N	플래너에서 공유할 범위 선택	
게시글 제목	postTitle	Y	Y	게시글 제목 출력	
게시글 내용	postContent	Y	Y	게시글 내용 출력	
첨부사진	postImg	Y	Y	첨부사진 출력	
태그 내용	tagContent	N	Y	태그 내용 출력	
게시판 이름	boardName	Y	N	게시판 분류	

## 3. 처리 로직

이벤트명	입력값/파라미터	처리내용	출력/처리결과	비고
	시작 JSP	프레젠테이션 레이어 설계	출력 JSP	
Client 요청 시 (onLoad() 시)	플래너 공유 게시판 목록 UI	Path : URI(?) Controller : 커뮤니티 Ctrl	플래너 공유 게시판 게시글 작성 UI	
플래너.onClick()	플래너 공유 게시판 게시글 작성 UI	플래너를 등록한다.	플래너 공유 게시판 게시글 작성 UI	플래너는 한 개만 선택 가능하며 공유할 범위를 설정해야한다.
파일첨부하기.o nClick()	플래너 공유 게시판 게시글 작성 UI	게시글에 사진을 등록한다.	플래너 공유 게시판 게시글 작성 UI	윈도우에서 사진선택후 게시글 등록 UI 로 복귀
등록하기.onClic k()	모든 입력값, 게시판 이름	게시글을 등록한다.		
	플래너 공유 게시판 게시글 작성 UI	Path : URI(?) Controller : 커뮤니티 Ctrl	플래너 공유 게시판 게시글 상세조회 UI	
취소.onClick()		게시글 등록을 취소한다.		
	플래너 공유 게시판 게시글 작성 UI	Path : URI(?) Controller : 커뮤니티 Ctrl	플래너 공유 게시판 목록조회 UI	

## 화면 정의서

시스템명	유로버스	작성일	2020.01.11
업무명	커뮤니티	작성자	이주하
화면 ID	updatePost	화면명	플래너 공유 게시판 게시글 수정 UI
화면개요	플래너 공유 게시판 게시글 수정 화면		

## 1. 화면 레이아웃

## 플래너 공유 게시판

내용을 입력해주세요



※ 등록된 플래너는 수정 불가 ※

내용을 입력해주세요

파일 첨부하기

태그를 등록해주세요. (최대 10개)

#맛있다 #음식점 #다시방문의사있음

수정하기

취소

## 2. 데이터 구성항목

항목명 (한글)	컨트롤 (영문)	필수	수정 여부	설명	비고/제약사항
게시글 ID	postId	Y	N	수정할 게시글 ID	hidden
플래너 ID	planId	Y	N	등록한 플래너 출력	한번 등록된 플래너는 수정불가
게시글 제목	postTitle	Y	Y	게시글 제목 출력	
게시글 내용	postContent	Y	Y	게시글 내용 출력	
첨부사진	postImg	Y	Y	첨부사진 출력	
태그 내용	tagContent	N	Y	태그 내용 출력	

## 3. 처리 로직

이벤트명	입력값/파라미터	처리내용	출력/처리결과	비고
	시작 JSP	프레젠테이션 레이어 설계	출력 JSP	
Client 요청 시 (onLoad() 시)	게시글 ID			
	플래너 공유 게시글 상세조회 UI	Path : URI(?) Controller : 커뮤니티 Ctrl	플래너 공유 게시판 게시글 수정 UI	



## 화면 정의서

시스템명	유로버스	작성일	2020.01.11
업무명	커뮤니티	작성자	이주하
화면 ID	getPost	화면명	동행찾기 게시물 상세조회 UI
화면개요	동행찾기 게시물 상세조회 화면		

## 1. 화면 레이아웃

동행찾기

254317

20.02.01 ~ 20.02.02 동행자 구함 현재참여인원/모집인원 : 2/5 | 여행 스타일 : 계획적임

주리리 | 2020.01.02 13:23:55 조회 5634 | 추천 315 | 댓글 12

파리에서 함께할 동행자 구합니다~

동행참여 신청하기

현재참여인원/모집인원 : 2/5

닉네임 : 주리리 여행스타일 : 자유로움

닉네임 : 주리리 여행스타일 : 자유로움

#태그 #게시판 수정 삭제

비밀댓글

내용을 입력해주세요

등록

전체 댓글 1개

주리리 01.08 09:46:21 ✕ 34

너무너무 좋아요~~~  
우하하하하에~

↳ 주리리 01.08 09:46:21 ✕ 12

너무너무 좋아요~~~  
우하하하하에~

주름돌 01.09 09:46:21 ✕ 0

비밀 댓글입니다.

↳ 주리리 01.08 09:46:21 ✕ 12

비밀 댓글입니다.

## 2. 데이터 구성항목

항목명 (한글)	컨트롤 (영문)	필수	수정 여부	설명	비고/제약사항
게시글 ID	postId	Y	N	게시글 ID 에맞는 게시물 출력	hidden
회원 ID	userId	Y	N	동행 신청시 사용될 회원 ID	
프로필이미지	userImg	Y	N	동행 참여자 프로필 이미지 출력	
닉네임	nickName	Y	N	동행 참여자 닉네임 출력	
여행스타일	tripStyle	Y	N	동행 참여자 여행 스타일 출력	
역할	partyRole	Y	N	방장과 동행 참여자들 역할 구분 용도	
동행모집인원	accPerson	Y	Y	동행찾기 모집인원 출력	
동행참여인원	accCount	Y	N	동행찾기 참여인원 출력	
게시글 작성자	nickName	Y	N	게시글 작성자 출력	

항목명 (한글)	컨트롤 (영문)	필수	수정 여부	설명	비고/제약사항
게시글 제목	postTitle	Y	Y	게시글 제목 출력	
게시글 내용	postContent	Y	Y	게시글 내용 출력	
첨부사진	postImg	Y	Y	첨부사진 출력	
게시글 작성일	postDate	Y	N	게시글 작성일 출력	
댓글수	comments	Y	N	댓글수 출력	
추천수	postLikeCount	Y	N	추천수 출력	
조회수	views	Y	N	조회수 출력	
찜하기 ID	favorId	Y	N	회원의 북마크 목록에 추가된 게시글들에 부여될 ID	
찜하기종류	favorFlag	Y	Y	관심상품과 북마크를 구분하기 위한 용도	
참조 ID	favorPostId	Y	Y	북마크상태를 유지하기위한 참조 ID	
태그 내용	tagContent	N	Y	태그 내용 출력	

### 3. 처리 로직

이벤트명	입력값/파라미터	처리내용	출력/처리결과	비고
	시작 JSP	프레젠테이션 레이어 설계	출력 JSP	
Client 요청 시 (onLoad() 시)	게시글 ID			
	동행찾기 게시판 목록 UI	Path : URI(?) Controller : 커뮤니티 Ctrl	동행찾기 게시글 상세조회 UI	
엄지아이콘.onClick()	게시글 ID, 추천수	게시글에 좋아요를 남긴다.		좋아요 취소 불가
	게시글 상세조회 UI	Path : URI(?) Controller : 커뮤니티 Ctrl	게시글 상세조회 UI	
신고아이콘.onClick()	게시글 ID	신고 팝업창을 출력한다.		
	동행찾기 게시글 상세조회 UI	Path : URI(?) Controller : 커뮤니티 Ctrl	신고 작성 UI	
북마크아이콘.onClick()	게시글 ID, 회원 ID	회원의 북마크 목록에 추가된다. 추가된 게시글의 북마크 아이콘 색상은 노란색으로 변한다.		
	동행찾기 게시글 상세조회 UI	Path : URI(?) Controller : 커뮤니티 Ctrl	동행찾기 게시글 상세조회 UI	
수정.onClick()	게시글 ID	게시글 수정화면을 출력한다.		글을 작성한 회원 본인만 가능
	동행찾기 게시글 상세조회 UI	Path : URI(?) Controller : 커뮤니티 Ctrl	동행찾기 게시글 수정 UI	
삭제.onClick()	게시글 ID	게시글 삭제화면을 출력한다.		글을 작성한 회원 본인만 가능
	동행찾기 게시글 상세조회 UI	Path : URI(?) Controller : 커뮤니티 Ctrl	게시글 삭제 UI	
동행참여신청하기.onClic k()	게시글 ID, 회원 ID	동행참여를 신청한다.		
	동행찾기 게시글 상세조회 UI	Path : URI(?) Controller : 커뮤니티 Ctrl	동행참여 신청 UI	

## 화면 정의서

시스템명	유로버스	작성 일	2020.01.11
업무명	커뮤니티	작성 자	이주하
화면 ID	addPost	화면 명	동행찾기 게시판 게시글 등록 UI
화면개요	동행찾기 게시판 게시글 등록 화면		

## 1. 화면 레이아웃

## 동행찾기

## 2. 데이터 구성항목

항목명 (한글)	컨트롤 (영문)	필수	수정 여부	설명	비고/제약사항
동행시작날짜	accStartDate	Y	Y	동행찾기 모집시작날짜 출력	
동행종료날짜	accEndDate	N	Y	동행찾기 모집종료날짜 출력	
동행모집인원	accPerson	Y	Y	동행찾기 모집인원 출력	모집인원은 30 명이 최대
게시글 제목	postTitle	Y	Y	게시글 제목 출력	
게시글 내용	postContent	Y	Y	게시글 내용 출력	
첨부사진	postImg	Y	Y	첨부사진 출력	
태그 내용	tagContent	N	Y	태그 내용 출력	
게시판 이름	boardName	Y	N	게시판 분류	





## 화면 정의서

시스템명	유로버스	작성일	2020.01.11
업무명	커뮤니티	작성자	이주하
화면 ID	updatePost	화면명	동행찾기 게시판 게시글 수정 UI
화면개요	동행찾기 게시판 게시글 수정 화면		

## 1. 화면 레이아웃

## 동행찾기

## 2. 데이터 구성항목

항목명 (한글)	컨트롤 (영문)	필수	수정 여부	설명	비고/제약사항
게시글 ID	postId	Y	N	수정할 게시글 ID	hidden
동행시작날짜	accStartDate	Y	Y	동행찾기 모집시작날짜 출력	
동행종료날짜	accEndDate	N	Y	동행찾기 모집종료날짜 출력	
동행모집인원	accPerson	Y	Y	동행찾기 모집인원 출력	모집인원은 30 명이 최대, 모집인원이 모두 차면 수정불가
게시글 제목	postTitle	Y	Y	게시글 제목 출력	
게시글 내용	postContent	Y	Y	게시글 내용 출력	
첨부사진	postImg	Y	Y	첨부사진 출력	
태그 내용	tagContent	N	Y	태그 내용 출력	



## 화면 정의서

화면 정의서			
시스템명	유로버스	작성일	2020.01.11
업무명	커뮤니티	작성자	이주하
화면 ID	getPost	화면명	QnA 루트게시판 게시물 상세조회 UI
화면개요	QnA 루트게시판 게시물 상세조회 화면		
<b>1. 화면 레이아웃</b>			

## 2. 데이터 구성항목

항목명 (한글)	컨트롤 (영문)	필수	수정 여부	설명	비고/제약사항
게시글 ID	postId	Y	N	게시글 ID 에 해당하는 게시물 출력	hidden
플래너 ID	planId	N	N	여행루트 출력	
게시글 제목	postTitle	Y	Y	게시글 제목 출력	
게시글 내용	postContent	Y	Y	게시글 내용 출력	
게시글 작성자	nickName	Y	N	게시글 작성자 출력	
게시글 작성일	postdate	Y	N	게시글 작성일 출력	
첨부사진	postImg	Y	Y	첨부사진 출력	
댓글수	comments	Y	N	댓글수 출력	
추천수	postLikeCount	Y	N	추천수 출력	
조회수	views	Y	N	조회수 출력	
회원 ID	userId	Y	N	게시글 북마크시 해당 회원의 북마크목록에 추가하기 위한 용도	hidden
찜하기 ID	favorId	Y	N	회원의 북마크 목록에 추가된 게시물들에 부여될 ID	hidden
찜하기 종류	favorFlag	Y	Y	관심상품과 북마크를 구분하기 위한 용도	
태그 내용	tagContent	Y	Y	태그 내용 출력	

## 3. 처리 로직

이벤트명	입력값/파라미터	처리내용	출력/처리결과	비고
	시작 JSP	프레젠테이션 레이어 설계	출력 JSP	
Client 요청 시 (onLoad() 시)	게시글 ID			
	QnA 루트 게시글 게시판 목록 UI	Path : URI(?) Controller : 커뮤니티 Ctrl	QnA 루트 게시글 상세조회 UI	
엄지아이콘.onClick() )	게시글 ID, 추천수	게시글에 좋아요를 남긴다.		좋아요 취소 불가
	게시글 상세조회 UI	Path : URI(?) Controller : 커뮤니티 Ctrl	게시글 상세조회 UI	
신고아이콘.onClick() )	게시글 ID	신고 팝업창을 출력한다.		
	게시글 상세조회 UI	Path : URI(?) Controller : 커뮤니티 Ctrl	신고 작성 UI	
북마크아이콘.onClic k()	게시글 ID, 회원 ID	내 북마크 목록에 추가된다. 회원의 북마크 목록에 추가된 게시글의 북마크 아이콘은 노란색으로 변한다.		
	게시글 상세조회 UI	Path : URI(?) Controller : 커뮤니티 Ctrl	게시글 상세조회 UI	
수정.onClick()	회원 ID	게시글 수정화면을 출력한다.		글을 작성한 회원 본인만 가능
	게시글 상세조회 UI	Path : URI(?) Controller : 커뮤니티 Ctrl	게시글 수정 UI	
삭제.onClick()	회원 ID	게시글 삭제화면을 출력한다.		글을 작성한 회원 본인만 가능
	게시글 상세조회 UI	Path : URI(?) Controller : 커뮤니티 Ctrl	게시글 삭제 UI	

## 화면 정의서

시스템명	유로버스	작성일	2020.01.11
업무명	커뮤니티	작성자	이주하
화면 ID	addPost	화면명	QnA 루트게시판 게시글 등록 UI
화면개요	QnA 루트게시판 게시글 등록 화면		

## 1. 화면 레이아웃

## QnA - 루트

내용을 입력해주세요

 선택안함

내용을 입력해주세요

파일 첨부하기

태그를 등록해주세요. (최대 10개)

#맛있다 #음식점 #다시방문의사있음

등록하기

취소

## 2. 데이터 구성항목

항목명 (한글)	컨트롤 (영문)	필수	수정 여부	설명	비고/제약사항
플래너 ID	planId	N	Y	선택 가능한 플래너 출력	hidden
여행루트	planRoute	N	Y	플래너 여행루트 출력	
게시글 제목	postTitle	Y	Y	게시글 제목 출력	
게시글 내용	postContent	Y	Y	게시글 내용 출력	
첨부사진	postImg	Y	Y	첨부사진 출력	
태그 내용	tagContent	N	Y	태그 내용 출력	
게시판 이름	boardName	Y	N	게시판 분류	



## 화면 정의서

시스템명	유로버스	작성일	2020.01.11
업무명	커뮤니티	작성자	이주하
화면 ID	updatePost	화면명	QnA 루트게시판 게시글 수정 UI
화면개요	QnA 루트게시판 게시글 수정 화면		

## 1. 화면 레이아웃

## QnA - 루트

내용을 입력해주세요



※ 등록된 플래너 루트는 수정 불가 ※

내용을 입력해주세요

파일 첨부하기

태그를 등록해주세요. (최대 10개)

#맛있다 #음식점 #다시방문의사있음

수정하기

취소

## 2. 데이터 구성항목

항목명 (한글)	컨트롤 (영문)	필수	수정 여부	설명	비고/제약사항
게시글 ID	postId	Y	N	수정할 게시글 ID	hidden
플래너 ID	planId	N	Y	선택 가능한 플래너 출력	
게시글 제목	postTitle	Y	Y	게시글 제목 출력	
게시글 내용	postContent	Y	Y	게시글 내용 출력	
첨부사진	postImg	Y	Y	첨부사진 출력	
태그 내용	tagContent	N	Y	태그 내용 출력	





## 화면 정의서

시스템명	유로버스	작성일	2020.01.11
업무명	커뮤니티	작성자	이주하
화면 ID	addComment	화면명	댓글 작성 UI
화면개요	댓글 작성 화면		
<p><b>1. 화면 레이아웃</b></p> 			

## 2. 데이터 구성항목

항목명 (한글)	컨트롤 (영문)	필수	수정 여부	설명	비고/제약사항
게시글 ID	PostId	Y	N	댓글이 달릴 게시글 ID	hidden
댓글내용	comContent	Y	Y	댓글 내용 출력	
첨부사진	comImg	N	Y	첨부사진 출력	
비밀댓글여부	comSecret	N	N	비밀댓글 여부 선택	
댓글좋아요수	comLikeCount	N	N	댓글 좋아요수 출력	

## 3. 처리 로직

이벤트명	입력값/파라미터	처리내용	출력/처리결과	비고
	시작 JSP	프레젠테이션 레이어 설계	출력 JSP	
Client 요청 시 (onLoad() 시)				
	게시글 상세조회 UI	Path : URI() Controller : 커뮤니티 Ctrl	댓글 작성 UI	
사진이미지.onClick()		댓글에 사진을 등록한다.		
	댓글 작성 UI	Path : URI() Controller : 커뮤니티 Ctrl	댓글 작성 UI	윈도우에서 사진선택후 게시글 등록 UI로 복귀
등록.onClick()	모든 입력값, 게시글 ID	댓글을 등록한다.		
	댓글 작성 UI	Path : URI() Controller : 커뮤니티 Ctrl	게시글 상세조회 UI	

## 화면 정의서

시스템명	유로버스	작성일	2020.01.11
업무명	커뮤니티	작성자	이주하
화면 ID	updateComment	화면명	댓글 수정 UI
화면개요	댓글 수정 화면		

## 1. 화면 레이아웃

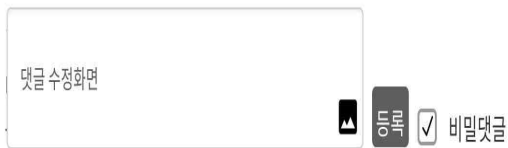

## 2. 데이터 구성항목

항목명 (한글)	컨트롤 (영문)	필수	수정 여부	설명	비고/제약사항
댓글 ID	comId	Y	N	수정할 댓글 ID	hidden
댓글내용	comContent	Y	Y	댓글 내용 출력	
첨부사진	comImg	N	Y	첨부사진 출력	
비밀댓글여부	comSecret	N	N	비밀댓글 여부 출력	

## 3. 처리 로직

이벤트명	입력값/파라미터	처리내용	출력/처리결과	비고
	시작 JSP	프레젠테이션 레이어 설계	출력 JSP	
Client 요청 시 (onLoad() 시)	게시글 ID, 댓글 ID			
	게시글 상세조회 UI	Path : URI() Controller : 커뮤니티 UI	댓글 수정 UI	
사진아이콘.onClick( )		댓글에 사진을 수정한다.		
	댓글 수정 UI	Path : URI() Controller : 커뮤니티 UI	댓글 수정 UI	윈도우에서 사진선택후 게시글 등록 UI 로 복귀
등록.onClick()	모든 입력값, 댓글 ID	수정한 댓글을 등록한다.		
	댓글 수정 UI	Path : URI() Controller : 커뮤니티 UI	게시글 상세조회 UI	

## 화면 정의서

시스템명	유로버스	작성일	2020.01.11
업무명	커뮤니티	작성자	이주하
화면 ID	addRecomment/updateRecomment	화면명	대댓글 작성/수정 UI
화면개요	대댓글 작성/수정 화면		
<p>1. 화면 레이아웃</p> 			

## 2. 데이터 구성항목

항목명 (한글)	컨트롤 (영문)	필수	수정 여부	설명	비고/제약사항
게시글 ID	PostId	Y	N	댓글이 달릴 게시글 ID	hidden
댓글 ID	comId	Y	N	대댓글이 달릴 댓글 ID	hidden
대댓글내용	recomContent	Y	Y	대댓글 내용 출력	
첨부사진	recomImg	N	Y	대첨부사진 출력	
비밀댓글여부	recomSecret	N	N	비밀대댓글 여부 선택	

## 3. 처리 로직

이벤트명	입력값/파라미터	처리내용	출력/처리결과	비고
	시작 JSP	프레젠테이션 레이어 설계	출력 JSP	
Client 요청 시 (onLoad() 시)	대댓글 ID	대댓글 수정시 대댓글 ID 필요		
	게시글 상세조회 UI	Path : URI() Controller : 커뮤니티 UI	대댓글 작성 UI	
사진이미지.onClick()		대댓글에 사진을 등록한다.		
	대댓글 작성 UI	Path : URI() Controller : 커뮤니티 Ctrl	대댓글 작성 UI	윈도우에서 사진선택후 게시글 등록 UI 로 복귀
등록.onClick()	모든 입력값, 게시글 ID, 댓글 ID	대댓글을 등록한다.		
	대댓글 작성 UI	Path : URI() Controller : 커뮤니티 Ctrl	게시글 상세조회 UI	

## 화면 정의서

시스템명	유로버스	작성일	2020.01.11
업무명	커뮤니티	작성자	이주하
화면 ID	report	화면명	신고 작성/완료 UI
화면개요	신고 작성/완료 화면		

## 1. 화면 레이아웃

## 2. 데이터 구성항목

항목명 (한글)	컨트롤 (영문)	필수	수정 여부	설명	비고/제약사항
신고 ID	reportId	Y	N	신고 리포트의 ID	hidden
신고자 회원 ID	reporterId	Y	N	신고하는 회원의 ID	
신고 일자	reportDate	Y	N	신고 일자 출력	
신고 사유	reportReason	Y	N	신고 사유 출력	
신고 내용	reportContent	N	N	신고 내용 출력	신고사유가 기타일경우만 내용 입력
신고 대상	reportTarget	Y	N	게시글/댓글/대댓글 분류	
참조 ID	refId	Y	N	신고하는 게시글/댓글/대댓글의 ID	

## 3. 처리 로직

이벤트명	입력값/파라미터	처리내용	출력/처리결과	비고
	시작 JSP	프레젠테이션 레이어 설계	출력 JSP	
Client 요청 시 (onLoad() 시)	신고 대상, 참조 ID			
	게시글 상세조회 UI	Path : URI() Controller : 커뮤니티 Ctrl	신고 작성 UI	
신고하기.onClick()	참조 ID, 신고자 회원 ID	게시글/댓글/대댓글을 신고한다.		
	신고 작성 UI	Path : URI() Controller : 커뮤니티 Ctrl	신고 완료 UI	
취소.onClick()		신고를 취소하고 이전페이지로 돌아간다.		
	신고 작성 UI	Path : URI() Controller : 커뮤니티 Ctrl	게시글 상세조회 UI	
OK.onClick()		신고를 완료한다.		
	신고 작성 완료 UI	Path : URI() Controller : 커뮤니티 Ctrl	게시글 상세조회 UI	

## 화면 정의서

시스템명	유로버스	작성일	2020.01.11
업무명	커뮤니티	작성자	이주하
화면 ID	accOffer	화면명	동행 신청/신청완료 UI
화면개요	동행 신청/완료 화면		

## 1. 화면 레이아웃

## 2. 데이터 구성항목

항목명 (한글)	컨트롤 (영문)	필수	수정 여부	설명	비고/제약사항
회원 ID	userId	Y	N	동행참여를 원하는 회원의 ID	
게시글 ID	postId	Y	N	동행참여를 원하는 게시글 ID	hidden
제안 메시지	offerMsg	Y	N	동행참여 내용 출력	반드시 내용입력(300 자)

## 3. 처리 로직

이벤트명	입력값/파라미터	처리내용	출력/처리결과	비고
	시작 JSP	프레젠테이션 레이어 설계	출력 JSP	
Client 요청 시 (onLoad() 시)	게시글 ID, 회원 ID			
	동행찾기 게시글 상세조회 UI	Path : URI() Controller : 커뮤니티 Ctrl	동행 신청 UI	
동행신청하기.onClick()	회원 ID, 게시글 ID, 제안내용	동행을 신청한다.		
	동행 신청 UI	Path : URI() Controller : 커뮤니티 Ctrl	동행 신청완료 UI	
취소.onClick()		동행 신청을 취소한다.		
	동행 신청 UI	Path : URI() Controller : 커뮤니티 Ctrl	동행찾기 게시글 상세조회 UI	
OK.onClick()		동행신청을 완료한다.		
	동행 신청완료 UI	Path : URI() Controller : 커뮤니티 Ctrl	동행찾기 게시글 상세조회 UI	

화면 정의서			
시스템명	유로버스	작성일	2020.01.11
업무명	커뮤니티	작성자	이주하
화면 ID	deletePost	화면명	게시글 삭제/삭제완료 UI
화면개요	게시글 삭제/삭제완료 화면		
<p><b>1. 화면 레이아웃</b></p>			

## 2. 데이터 구성항목

항목명 (한글)	컨트롤 (영문)	필수	수정 여부	설명	비고/제약사항
게시글 ID	postId	Y	N	삭제할 게시글 ID	
회원 ID	userId	Y	N	게시글을 작성한 회원인지 구분 용도	

## 3. 처리 로직

이벤트명	입력값/파라미터	처리내용	출력/처리결과	비고
	시작 JSP	프레젠테이션 레이어 설계	출력 JSP	
Client 요청 시 (onLoad() 시)	게시글 ID			
	게시글 상세조회 UI	Path : URI() Controller : 커뮤니티 Ctrl	게시글 삭제 UI	
네.onClickListener()	게시글 ID	게시글을 삭제한다.		글을 작성한 회원 본인만 삭제 가능
	게시글 삭제 UI	Path : URI() Controller : 커뮤니티 Ctrl	게시글 삭제완료 UI	
취소.onClickListener()		게시글 삭제를 취소한다.		
	게시글 삭제 UI	Path : URI() Controller : 커뮤니티 Ctrl	게시글 상세조회 UI	
OK.onClickListener()		게시글 삭제를 완료한다.		
	게시글 삭제 UI	Path : URI() Controller : 커뮤니티 Ctrl	게시판 목록조회 UI	

## 화면 정의서

시스템명	유로버스	작성일	2020.01.11
업무명	커뮤니티	작성자	이주하
화면 ID	slotAddPlan	화면명	플래너 내려받기 완료 UI
화면개요	플래너 내려받기 완료 화면		
<p><b>1. 화면 레이아웃</b></p> <p>슬롯이 있을 경우</p> <p>1. </p> <p>슬롯이 없는 경우</p> <p>2. </p>			

## 2. 데이터 구성항목

항목명 (한글)	컨트롤 (영문)	필수	수정 여부	설명	비고/제약사항
플래너 ID	planId	Y	N	플래너 공유 게시판의 플래너를 가져온다.	

## 3. 처리 로직

이벤트명	입력값/파라미터	처리내용	출력/처리결과	비 고
	시작 JSP	프레젠테이션 레이어 설계	출력 JSP	
Client 요청 시 (onLoad() 시)	플래너 ID	회원이 슬롯이 있을경우 1 번, 슬롯이 없을경우 2 번 팝업창을 출력한다.		
	플래너 공유 게시글 상세조회 UI	Path : URI() Controller : 커뮤니티 Ctrl	플래너 내려받기 완료 UI	
OK.onClic k()		팝업창이 사라진다.		
	플래너 내려받기 완료 UI	Path : URI() Controller : 커뮤니티 Ctrl	플래너 공유 게시글 상세조회 UI	

## 화면 정의서

시스템명	유로버스	작성일	2020.01.11
업무명	커뮤니티	작성자	이주하
화면 ID	deleteComment/deleteRecomment	화면명	댓글/대댓글 블라인드 UI
화면개요	댓글/대댓글 블라인드 화면		
<p><b>1. 화면 레이아웃</b></p> <p>주리리 01.08 09:46:21 삭제된 댓글입니다.</p> <p>↳ 주리리 01.08 09:46:21 삭제된 대댓글입니다.</p>			

## 2. 데이터 구성항목

항목명 (한글)	컨트롤 (영문)	필수	수정 여부	설명	비고/제약사항
댓글 ID	comId	Y	N	출력될 댓글 ID	
댓글 작성자 닉네임	nickname	Y	N	댓글 작성자 닉네임 출력	
댓글 작성일	comDate	Y	N	댓글 작성일 출력	
삭제여부	deleted	Y	N	댓글 삭제여부로 블라인드 처리	
대댓글 ID	recomId	Y	N	출력될 대댓글 ID	
대댓글 작성자 닉네임	nickname	Y	N	대댓글 작성자 닉네임 출력	
대댓글 작성일	recomDate	Y	N	대댓글 작성일 출력	
삭제여부	deleted	Y	N	대댓글 삭제여부로 블라인드 처리	

## 3. 처리 로직

이벤트명	입력값/파라미터	처리내용	출력/처리결과	비고
	시작 JSP	프레젠테이션 레이어 설계	출력 JSP	
Client 요청 시 (onLoad() 시)		댓글/대댓글을 블라인드 처리한다.		
	게시글 상세조회 UI	Path : URI() Controller : 커뮤니티 Ctrl	댓글/대댓글 블라인드 UI	



## 화면 정의서

시스템명	유로버스	작성일	2020.01.10
업무명	주문관리	작성자	차소영
화면 ID	searchFlight	화면명	왕복구간 검색
화면개요	항공권 검색(왕복) 화면		

## 2. 화면 레이아웃

The screenshot displays the flight search interface with the following elements:

- Search Type:** 왕복구간 검색 (Round-trip), 편도구간 검색 (One-way), 다구간 검색 (Many-way).
- Origin:** 인천 / 김포 (SEL) with an airplane icon.
- Destination:** 도착 도시 (Arrival City) with an airplane icon.
- Calendar:** 날짜 선택 (Date Selection) with a calendar icon.
- Passengers:** 성인 1명 / 일반석 (1 Adult / Economy Class).
- Direct Flight:**  직항만 검색하기 (Search for direct flights only).
- Search Button:** 항공권 검색 (Search for tickets).
- Origin Dropdown:** 서울 (Seoul) with an airplane icon. Options include: 대한민국, 서울(ICN-인천), 대한민국, 서울(GMP-김포).
- Destination Dropdown:** 도착 도시 (Arrival City) with an airplane icon. Options include: 프랑스, 파리(CDG-샤를드골), 프랑스, 파리(ORY-오를리), 프랑스, 파리(LBG-르부르제), 프랑스, 파리(BVA-보배(틸르)).
- Passenger Count:**
  - 성인 (Adult): 1
  - 소아 (Child): 0
  - 유아 (Infant): 0
- Cabin Class:** 등급좌석 (Cabin Class) dropdown menu with options: 일반석 (Economy), 프리미엄 일반석 (Premium Economy), 비즈니스석 (Business), 일등석 (First Class).

## 2. 데이터 구성항목

항목명 (한글)	컨트롤 (영문)	필수	수정 여부	설명	비고/제약사항
구간	tripCourse	Y	Y	왕복/편도/다구간 중에 택 1	왕복 round-trip / 편도 one-way-trip/ 다구간 many-way-trip
출발도시	depCity	Y	Y	출발할 도시	
도착도시	arrCity	Y	Y	도착할 도시	
출국날짜	depDate	Y	Y	출국할 날짜(연/월/일)	
귀국날짜	arrDate	Y	Y	귀국할 날짜(연/월/일)	
탑승자	passengers	N	Y	탑승자의 나이 및 인원수	나이 : 성인 adult / 소아 child / 유아 inf 인원수 : 0 부터 10 까지 성인 1 명이 default
좌석등급	grade	Y	Y	비행기 좌석 등급	일반석 economy / 프리미엄 일반석 premium-economy / 비즈니스석 business / 1 등석 first-class
직항만 검색하기	nonstop	N	Y	경유하는 항공권은 조회되지 않는다.	
항공권 검색	search	Y	N	검색 버튼	

## 3. 처리 로직

이벤트명	입력값/파라미터	처리내용	출력/처리결과	비고
	시작 JSP	프레젠테이션 레이어 설계	출력 JSP	
Client 요청 시 (onLoad() 시)		왕복구간 검색을 default 로 검색창을 출력한다.		
		Path : URI() Controller : 주문관리 Ctrl		
출발도시.keydown()	depCity	국가나 도시를 입력하면 입력창 아래에 해당 국가/도시와 공항을 띄운다.		자동완성 기능
		Path: URI() Controller : 주문관리 Ctrl		
도착도시.keydown()	arrCity	국가나 도시를 입력하면 입력창 아래에 해당 국가/도시와 공항을 띄운다.		자동완성 기능
		Path: URI() Controller : 주문관리 Ctrl		
날짜선택.click()	출발 날짜 depDate, 도착 날짜 arrDate	날짜를 선택할 달력을 보여준다.	달력 출력	
		Path: URI() Controller : 주문관리 Ctrl		
탑승자.click()		연령과 인원수 입력란, 좌석등급이 출력된다.	탑승자 연령, 인원수, 좌석등급 입력창 출력	어른/소아/유아 일반석/프리미엄일반 석/비즈니스석/1 등석
		Path: URI() Controller : 주문관리 Ctrl		
+ .click()		숫자를 늘린다.	탑승자 인원을 늘린다.	어른/소아/유아
		Path: URI() Controller : 주문관리 Ctrl		
- .click()		숫자를 줄인다.	탑승자 인원을 줄인다.	어른/소아/유아
		Path: URI() Controller : 주문관리 Ctrl		
직항.check()		직항만 조회한다.	직항만 조회	
		Path: URI() Controller : 주문관리 Ctrl		
편도구간.click()	one-way-trip	편도구간 검색창을 출력한다.	편도구간 검색 UI 출력	
		Path: URI() Controller : 주문관리 Ctrl		
다구간.click()	many-way-trip	다구간 검색창을 출력한다.	다구간 검색 UI 출력	
		Path: URI() Controller : 주문관리 Ctrl		
항공권검색.click()	search	항공권을 조회한다.		출발도시, 도착도시, 출발날짜, 도착날짜, 인원을 입력하지 않으면 항공권 조회가 불가하다.
		Path: URI() Controller : 주문관리 Ctrl		

## 화면 정의서

시스템명	유로버스	작성일	2020.01.10
업무명	채팅	작성자	차소영
화면 ID	searchFlight	화면명	편도구간 검색
화면개요	항공권 검색(편도) 화면		

## 1. 화면 레이아웃

The screenshot shows a flight search interface with three tabs: '왕복구간 검색' (Round-trip search), '편도구간 검색' (One-way search), and '다구간 검색' (Multi-way search). The '편도구간 검색' tab is active. Below the tabs, there are input fields for '인천 / 김포 (SEL)' and '도착 도시' (Destination city), separated by an airplane icon and an arrow. Below these fields, there are buttons for '날짜 선택' (Date selection), a dropdown menu for '성인 1명 / 일반석' (1 adult / Economy class), a checked checkbox for '직항만 검색하기' (Search for direct flights), and a green '항공권 검색' (Search for tickets) button with a magnifying glass icon.

## 2. 데이터 구성항목

항목명 (한글)	컨트롤 (영문)	필수	수정 여부	설명	비고/제약사항
구간	tripCourse	Y	Y	왕복/편도/다구간 중에 택 1	왕복 round-trip / 편도 one-way-trip/ 다구간 many-way-trip
출발도시	depCity	Y	Y	출발할 도시	
도착도시	arrCity	Y	Y	도착할 도시	
출국날짜	depDate	Y	Y	출국할 날짜(연/월/일)	
탑승자	passengers	N	Y	탑승자의 나이 및 인원수	나이 : 성인 adult / 소아 child / 유아 inf 인원수 : 0 부터 10 까지 성인 1 명이 default
좌석등급	grade	Y	Y	비행기 좌석 등급	일반석 economy / 프리미엄 일반석 premium-economy / 비즈니스석 business / 1 등석 first-class
직항만 검색하기	nonstop	N	Y	경유하는 항공권은 조회되지 않는다.	
항공권 검색	search	Y	N	검색 버튼	

## 3. 처리 로직

이벤트명	입력값/파라미터	처리내용	출력/처리결과	비고
	시작 JSP	프레젠테이션 레이어 설계	출력 JSP	
Client 요청 시 (onLoad() 시)		편도구간 검색창을 출력한다.		
		Path : URI() Controller : 주문관리 Ctrl		
출발도시.keydown()	depCity	국가나 도시를 입력하면 입력창 아래에 해당 국가/도시와 공항을 띄운다.		자동완성 기능
		Path: URI() Controller : 주문관리 Ctrl		
도착도시.keydown()	arrCity	국가나 도시를 입력하면 입력창 아래에 해당 국가/도시와 공항을 띄운다.		자동완성 기능
		Path: URI() Controller : 주문관리 Ctrl		
날짜선택.click()	출발 날짜 depDate	날짜를 선택할 달력을 보여준다.	달력 출력	
		Path: URI() Controller : 주문관리 Ctrl		
탑승자.click()		연령과 인원수 입력란, 좌석등급이 출력된다.	탑승자 연령, 인원수, 좌석등급 입력창 출력	어른/소아/유아 일반석/프리미엄일반석/비 즈니스석/1 등석
		Path: URI() Controller : 주문관리 Ctrl		
+ .click()		숫자를 늘린다.	탑승자 인원을 늘린다.	어른/소아/유아
		Path: URI() Controller : 주문관리 Ctrl		
- .click()		숫자를 줄인다.	탑승자 인원을 줄인다.	어른/소아/유아
		Path: URI() Controller : 주문관리 Ctrl		
직항.check()		직항만 조회한다.	직항만 조회	
		Path: URI() Controller : 주문관리 Ctrl		
왕복구간.click()	round-trip	편도구간 검색창을 출력한다.	편도구간 검색 UI 출력	
		Path: URI() Controller : 주문관리 Ctrl		
다구간.click()	many-way-trip	다구간 검색창을 출력한다.	다구간 검색 UI 출력	
		Path: URI() Controller : 주문관리 Ctrl		
항공권검색.click()	search	항공권을 조회한다.		출발도시, 도착도시, 출발날짜, 도착날짜, 인원을 입력하지 않으면 항공권 조회가 불가능하다.
		Path: URI() Controller : 주문관리 Ctrl		

## 화면 정의서

시스템명	유로버스	작성일	2020.01.10
업무명	주문관리	작성자	차소영
화면 ID	searchFlight	화면명	다구간 검색
화면개요	항공권 검색(다구간) 화면		
<b>1. 화면 레이아웃</b>			

## 2. 데이터 구성항목

항목명 (한글)	컨트롤 (영문)	필수	수정 여부	설명	비고/제약사항
구간	tripCourse	Y	Y	왕복/편도/다구간 중에 택 1	왕복 round-trip / 편도 one-way-trip/ 다구간 many-way-trip
출발도시 1	depCity	Y	Y	첫번째 여정의 출발 도시	
도착도시 1	arrCity	Y	Y	첫번째 여정의 도착 도시	
출발도시 2	depCity2	N	Y	두번째 여정의 출발 도시	
도착도시 2	arrCity2	N	Y	두번째 여정의 도착 도시	
출발도시 3	depCity3	N	Y	세번째 여정의 출발 도시	
도착도시 3	arrCity3	N	Y	세번째 여정의 도착 도시	
출국날짜 1	depDate	Y	Y	첫번째 여정의 출국 날짜(연/월/일)	
출국날짜 2	depDate2	N	Y	두번째 여정의 출국 날짜(연/월/일)	
출국날짜 3	depDate3	N	Y	세번째 여정의 출국 날짜(연/월/일)	
탑승자	passengers	N	Y	탑승자의 나이 및 인원수	나이: 성인 adult/소아 child/유아 inf 인원수: 0~10(default :성인 1명)
좌석등급	grade	Y	Y	비행기 좌석 등급	일반석 economy / 프리미엄 일반석 premium-economy / 비즈니스석 business / 1 등석 first-class
직항만 검색하기	nonstop	N	Y	경유하는 항공권은 조회되지 않는다.	
항공권 검색	search	Y	N	검색 버튼	

## 3. 처리 로직

이벤트명	입력값/파라미터	처리내용	출력/처리결과	비고
	시작 JSP	프레젠테이션 레이어 설계	출력 JSP	
Client 요청 시 (onLoad() 시)		왕복구간 검색창을 출력한다.		
		Path : URI() Controller : 주문관리 Ctrl		
출발도시.keydown() 출발도시 2.keydown() 출발도시 3.keydown()	depCity, depCity2, depCity3	국가나 도시를 입력하면 입력창 아래에 해당 국가/도시와 공항을 띄운다.		자동완성 기능
		Path: URI() Controller : 주문관리 Ctrl		
도착도시.keydown(),도 착도시 2.keydown(), 도착도시 3.keydown()	arrCity, arrCity2, arrCity3	국가나 도시를 입력하면 입력창 아래에 해당 국가/도시와 공항을 띄운다.		자동완성 기능
		Path: URI() Controller : 주문관리 Ctrl		
날짜선택.click()	출국 날짜, 출국 날짜 2, 출국 날짜 3	날짜를 선택할 달력을 보여준다.	달력 출력	
		Path: URI() Controller : 주문관리 Ctrl		
탑승자.click()		연령과 인원수 입력란, 좌석등급이 출력된다.	탑승자 연령, 인원수, 좌석등급 입력창 출력	어른/소아/유아 일반석/프리미엄일 반석/비즈니스석/1 등석
		Path: URI() Controller : 주문관리 Ctrl		
+ .click()		숫자를 늘린다.	탑승자 인원 늘림	어른/소아/유아
		Path: URI() Controller : 주문관리 Ctrl		
- .click()		숫자를 줄인다.	탑승자 인원 줄임	어른/소아/유아
		Path: URI() Controller : 주문관리 Ctrl		
직항.check()		직항만 조회한다.	직항만 조회	
		Path: URI() Controller : 주문관리 Ctrl		
편도구간.click()	one-way-trip	편도구간 검색창을 출력한다.	편도구간 검색 UI 출력	
		Path: URI() Controller : 주문관리 Ctrl		
다구간.click()	many-way-trip	다구간 검색창을 출력한다.	다구간 검색 UI 출력	
		Path: URI() Controller : 주문관리 Ctrl		
항공권검색.click()	search	항공권을 조회한다.		출발도시, 도착도시, 인원을 입력하지 않으면 항공권 조회가 불가하다
		Path: URI() Controller : 주문관리 Ctrl		







## 화면 정의서

시스템명	유로버스	작성일	2020.01.10
업무명	주문관리	작성자	차소영
화면 ID	orderFlight	화면명	항공권 주문
화면개요	항공권 주문 화면		

## 1. 화면 레이아웃



항공사	출발시간	도착시간	경유	소요시간	가격
대한항공	09:55	21:45	1회 경유	20시간 50분	1,297,000원

## 주문자 정보

주문자 이름

핸드폰 번호

메일 주소

## 결제 수단

- 신용카드  
 무통장 입금

## 포인트 사용

사용할 포인트

보유한 포인트 : 5000

총 주문 금액 1,800,000  
 - 포인트 사용 5,000

실 결제 금액 1,500,000원

결제하기

## 2. 데이터 구성항목

항목명 (한글)	컨트롤 (영문)	필수	수정 여부	설명	비고/제약사항
주문자 이름	name	Y	Y	주문자 이름	
구간	tripCourse	Y	N	왕복/편도/다구간 중에 택 1	왕복 round-trip / 편도 one-way-trip/ 다구간 many-way-trip
출발도시	depCity	Y	N	출발할 도시	
도착도시	arrCity	Y	N	도착할 도시	
출국날짜	depDate	Y	N	출국할 날짜(연/월/일)	
도착날짜	arrDate	Y	N	도착할 날짜(연/월/일)	
탑승자	passengers	N	N	탑승자의 나이 및 인원수	나이 : 성인 adult / 소아 child / 유아 inf 인원수 : 0 부터 10 까지 성인 1 명이 default
좌석등급	grade	Y	N	비행기 좌석 등급	일반석 economy / 프리미엄 일반석 premium-economy / 비즈니스석 business / 1 등석 first-class
핸드폰 번호	phone	Y	Y	핸드폰 번호	
메일 주소	email	Y	Y	메일 주소	

항목명 (한글)	컨트롤 (영문)	필수	수정 여부	설명	비고/제약사항
결제 수단	payOpt	Y	Y	결제할 수단	신용카드 credit / 무통장 입금 cash
포인트 사용	pointPay	N	Y	포인트 사용	
결제하기	order	N	N	결제하기 버튼	
상품 ID	flightID	Y	N	주문할 상품 ID	

### 3. 처리 로직

이벤트명	입력값/파 라미터	처리내용	출력/처리결과	비고
	시작 JSP	프레젠테이션 레이어 설계	출력 JSP	
Client 요청 시 (onLoad() 시)		선택한 상품 ID 의 정보와 주문자 정보, 결제 정보 입력창을 출력한다.		
		Path : URI() Controller : 주문관리 Ctrl		
신용카드.cl ick()		결제수단으로 신용카드를 선택한다.		
		Path: URI() Controller : 주문관리 Ctrl		
무통장 입금.click()		결제수단으로 무통장 입금을 선택한다.		
		Path: URI() Controller : 주문관리 Ctrl		
사용할 포인트.key down()		숫자 외의 문자나 기호는 입력 불가	자동으로 지워진다	javascript
		Path: URI() Controller : 주문관리 Ctrl		
사용할 포인트.key down()		실 결제금액이 자동으로 계산된다.	( 주문 금액 - [입력한 값] )만큼 실 결제금액 출력	
		Path: URI() Controller : 주문관리 Ctrl		
결제하기.cl ick()		입력한 주문자 정보, 결제 정보, 상품 정보 대로 예약한다.	주문완료 UI 출력	필수 입력값을 다 입력 해야 결제가 가능하다.
		Path: URI() Controller : 주문관리 Ctrl		

## 화면 정의서

시스템명	유로버스	작성일	2020.01.10
업무명	주문관리	작성자	차소영
화면 ID	searchRoom	화면명	숙소 검색
화면개요	숙소 검색		

## 1. 화면 레이아웃

## 숙소 검색

## 2. 데이터 구성항목

항목명 (한글)	컨트롤 (영문)	필수	수정 여부	설명	비고/제약사항
여행지 검색	roomCity	Y	Y	여행할 도시	
체크인 날짜	checkIn	Y	Y	체크인 날짜	
체크아웃 날짜	checkOut	Y	Y	체크아웃 날짜	
숙소 유형	roomType	Y	Y	숙소 유형	호텔 hotel / 호스텔 hostel
인원수	personNum	Y	Y	인원 수	성인 2 명이 default
성인 수	adult	N	Y	성인 수	
아동 수	child	N	Y	아동 수	
객실 수	room	N	Y	객실 수	
조회	search	N	N	조회 버튼	

## 3. 처리 로직

이벤트명	입력값/파라미터	처리내용	출력/처리결과	비고
	시작 JSP	프레젠테이션 레이어 설계	출력 JSP	
Client 요청 시 (onLoad() 시)		숙소 검색창을 출력한다.		
		Path : URI() Controller : 주문관리 Ctrl		
여행지 검색.click()		국가나 도시를 입력하면 입력창 아래에 해당 국가/도시와 공항을 띄운다.		자동완성 기능
		Path: URI() Controller : 주문관리 Ctrl		
체크인 날짜.click()		날짜를 선택할 달력을 보여준다.	달력 출력	
		Path: URI() Controller : 주문관리 Ctrl		
체크아웃 날짜.click()		날짜를 선택할 달력을 보여준다.	달력 출력	
		Path: URI() Controller : 주문관리 Ctrl		
숙소유형.click()		숙소 유형을 드롭다운 형식으로 출력한다.	호텔, 호스텔 출력	
		Path: URI() Controller : 주문관리 Ctrl		
인원수.click()		인원 수를 드롭다운 형식으로 출력한다.	성인 2명, 성인 1명, 추가 객실 출력	성인 2명을 default 로 한다.
		Path: URI() Controller : 주문관리 Ctrl		
+ .click()		숫자를 늘린다.	숫자를 늘린다.	어른/아동/객실수
		Path: URI() Controller : 주문관리 Ctrl		
- .click()		숫자를 줄인다.	숫자를 줄인다.	어른/아동/객실수
		Path: URI() Controller : 주문관리 Ctrl		
조회.click()	search	숙소를 조회한다.		여행지, 체크인, 체크아웃, 숙소 유형, 인원수를 입력해야만 조회가 가능하다.
		Path: URI() Controller : 주문관리 Ctrl		

## 화면 정의서

시스템명	유로버스	작성일	2020.01.10
업무명	채팅	작성자	차소영
화면 ID	resultRoom	화면명	숙소 검색 결과
화면개요	숙소 검색 결과		

## 1. 화면 레이아웃

**홀리데이 인 런던 - 히드로 에리얼 (Holiday Inn London - Heathrow Ariel)**

118 Bath Road, 헤이즈, 잉글랜드, UB3 5AJ, 영국



- 📍 **할링던**
- 3.7km - 도심
- 1.6km - 히드로 공항 (LHR)
- 🚗 **숙박 적립 가능**
- 🚗 주차 가능 🚗 공항 교통편
- 🌬 에어컨

할인가

**₩54,244**

♡ 선택

---

**런던 히드로 메리어트 호텔 (London Heathrow Marriott Hotel)**

Bath Road, Heathrow Airport, 헤이즈, 잉글랜드, UB3 5AN, 영국



- 📍 **할링던**
- 3.7km - 도심
- 1.4km - 히드로 공항 (LHR)
- 🚗 **숙박 적립 가능**
- 🚗 주차 가능 🚗 수영장 🚗 피트니스
- 🌬 에어컨

할인가

**₩179,548**

♡ 선택

## 2. 데이터 구성항목

항목명 (한글)	컨트롤 (영문)	필수	수정 여부	설명	비고/제약사항
관심상품 추가	wishList	N	Y	관심 상품 추가, 해제	
선택	roomId	Y	N	상세 조회 버튼	

## 3. 처리 로직

이벤트명	입력값/파라미터	처리내용	출력/처리결과	비고
	시작 JSP	프레젠테이션 레이어 설계	출력 JSP	
Client 요청 시 (onLoad() 시)		검색한 조건에 맞는 숙소 목록을 출력한다.		
		Path : URI() Controller : 주문관리 Ctrl		
관심상품.click()	상품 ID	해당 숙소를 관심 상품 목록에 추가한다.	빈 하트에 색이 채워진다.	
		Path: URI() Controller : 회원관리 Ctrl		
선택.click()	상품 ID	해당 숙소의 상세 조회 UI 를 출력한다.	숙소 상세 조회 UI 출력	
		Path: URI() Controller : 주문관리 Ctrl		

## 화면 정의서

시스템명	유로버스	작성일	2020.01.10
업무명	채팅	작성자	차소영
화면 ID	detailRoom	화면명	숙소 상세 조회
화면개요	숙소 상세 조회 UI		

## 1. 화면 레이아웃



룸, 더블침대 1개, 금연

숙박 가능 인원: 최대 2명 (최대 어린이 1명 포함)

침대 선택

- 더블침대 1개

침대 추가 가능

- 유아용침대

추가 정보: 02-3483-5360

₩88,510

예약

지금 결제  
또는 현장  
결제



## 주요 편의 시설

- ✓ 184개의 금연 객실
- ✓ 레스토랑 및 바/라운지
- ✓ 아침 식사 가능
- ✓ 셀프 주차
- ✓ 비즈니스 센터
- ✓ 공항 셔틀
- ✓ 24시간 운영 프런트 데스크
- ✓ 에어컨
- ✓ 매일 하우스키핑
- ✓ 프런트 데스크의 귀중품 보관함
- ✓ ATM/은행 서비스
- ✓ 세탁 서비스
- ✓ 무료 WiFi

## 가족 여행객을 위한 편의 시설

- ✓ 무료 유아용 침대
- ✓ 객실 연결/인접 가능
- ✓ 전용 욕실
- ✓ 프리미엄 TV 채널
- ✓ 무료 세면용품
- ✓ 매일 하우스키핑

## 주변 명소

- 힐링던에 위치
- 스토클리 파크(4.1km)
- 트위크롭 스타디움(8.2km)
- 그리핀 파크 스타디움(9.8km)
- 트위크롭 스톱(12.5km)
- 험프턴 코트 궁(13.1km)
- 왕립 식물원(큐 가든)(14km)
- 큐 궁전(14.6km)
- 브루넬 대학교(10.1km)
- 험튼 경마장(10.3km)
- 리지먼드 공원(13.8km)

이 지역에 대한 추가 정보

## 호텔 내 정보

식음료	매일 뷔페 아침 식사(요금 별도)   레스토랑   바/라운지   24시간 룸서비스
비즈니스 지원	비즈니스 센터   회의 공간 크기(ft) - 350   회의 공간 크기(m) - 33   회의실 1개
서비스	24시간 운영 프런트 데스크   드라이클리닝/세탁 서비스   세탁 시설   로비에서 무료 신문 제공   짐 보관 서비스   다국어 구사 가능 직원
시설	엘리베이터   ATM/은행업무   프런트 데스크의 안전 금고
장애인 편의 시설	장애인 지원 욕실   장애인 지원 객실   휠체어로 이용 가능한 통로   휠체어로 이용 가능한 주차장   청취 보조 기기 이용 가능
사용 언어	독일어   루마니아어   불가리아어   스페인어   영어   이탈리아어   터키어   폴란드어   헝가리어   힌디어

## 객실 내 정보

준비된 편의 시설	에어컨   커피/티 메이커   다리미/다리미판
편안한 잠자리	베개 종류 선택 옵션   암막 커튼
욕실 편의 시설	전용 욕실   샤워기가 있는 욕조   무료 세면용품   헤어드라이어
엔터테인먼트	평면 TV   유료 영화   프리미엄 TV 채널
인터넷/비즈니스	책상   무료 신문   무료 WiFi   전화
식음료	무료 생수
기타 서비스	매일 하우스키핑   객실 금고   객실 연결/인접 가능



## 화면 정의서

시스템명	유로버스	작성일	2020.01.10
업무명	주문관리	작성자	차소영
화면 ID	orderRoom	화면명	숙소 주문 UI
화면개요	숙소 주문 UI		

## 1. 화면 레이아웃



숙소	숙소 유형	체크인 날짜	체크아웃 날짜	객실수	숙박인원	가격
소호스텔	호스텔	2020.01.24 금	2020.01.26 일	1	성인 2명	133,036 원

## 주문자 정보



## 결제 수단

- 신용카드  
 무통장 입금

## 포인트 사용

보유한 포인트 : 5000

총 주문 금액 133,036  
- 포인트 사용 3,036

실 결제 금액 130,000원

## 2. 데이터 구성항목

항목명 (한글)	컨트롤 (영문)	필수	수정 여부	설명	비고/제약사항
여행지 검색	roomCity	Y	N	여행할 도시	
체크인 날짜	checkIn	Y	N	체크인 날짜	
체크아웃 날짜	checkOut	Y	N	체크아웃 날짜	
숙소 유형	roomType	Y	N	숙소 유형	호텔 hotel / 호스텔 hostel
인원수	personNum	Y	N	인원 수	성인 2 명이 default
성인 수	adult	N	N	성인 수	
아동 수	child	N	N	아동 수	
객실 수	room	N	N	객실 수	
주문자 이름	name	Y	Y	주문자 이름	
핸드폰 번호	phone	Y	Y	핸드폰 번호	
메일 주소	email	Y	Y	메일 주소	



항목명 (한글)	컨트롤 (영문)	필수	수정 여부	설명	비고/제약사항
결제 수단	payOpt	Y	Y	결제할 수단	신용카드 credit / 무통장 입금 cash
포인트 사용	pointPay	N	Y	포인트 사용	
결제하기	order	N	N	결제하기 버튼	
상품 ID	roomId	Y	N	주문할 숙소 ID	

### 3. 처리 로직

이벤트명	입력값/파 라미터	처리내용	출력/처리결과	비고
	시작 JSP	프레젠테이션 레이어 설계	출력 JSP	
Client 요청 시 (onLoad() 시)		선택한 상품 ID 의 정보와 주문자 정보, 결제 정보 입력창을 출력한다.		
		Path : URI() Controller : 주문관리 Ctrl		
신용카드.cl ick()		결제수단으로 신용카드를 선택한다.		
		Path: URI() Controller : 주문관리 Ctrl		
무통장 입금.click()		결제수단으로 무통장 입금을 선택한다.		
		Path: URI() Controller : 주문관리 Ctrl		
사용할 포인트.key down()		숫자 외의 문자나 기호는 입력 불가	자동으로 지워진다	javascript
		Path: URI() Controller : 주문관리 Ctrl		
사용할 포인트.key down()		실 결제금액이 자동으로 계산된다.	( 주문 금액 - [입력한 값] )만큼 실 결제금액 출력	
		Path: URI() Controller : 주문관리 Ctrl		
결제하기.cl ick()		입력한 주문자 정보, 결제 정보, 상품 정보 대로 예약한다.	주문완료 UI 출력	필수 입력값을 다 입력 해야 결제가 가능하다.
		Path: URI() Controller : 주문관리 Ctrl		

## 화면 정의서

시스템명	유로버스	작성일	2020.01.10
업무명	주문관리	작성자	차소영
화면 ID	orderView	화면명	주문 완료 UI
화면개요	주문 완료 UI		

## 1. 화면 레이아웃

## 예약이 완료되었습니다.

총 주문 금액 1,800,000 - 포인트 사용 5,000 = 실 결제 금액 1,500,000원

인원수 / 좌석등급 / 항공편유형



출발지 → 도착지

항공사	출발시간	도착시간	경유	소요시간	가격
대한항공	09:55	21:45	1회 경유	20시간 50분	1,297,000원



숙소	숙소 유형	체크인 날짜	체크아웃 날짜	객실수/숙박인원	가격
소호스텔	호스텔	2020.01.24 금	2020.01.26 일	1 성인 2명	133,036 원

결제 일시 : YYYY-MM-DD HH:MM:SS

결제 일시 : YYYY-MM-DD HH:MM:SS

결제 금액 : 1,500,000 원

결제 금액 : 1,500,000 원

결제 수단 : 신용카드

결제 수단 : 무통장 입금

할부 : 3개월

카드 번호 : 1234 - 1234 - \*\*\*\* - \*\*\*\*

확인

## 2. 데이터 구성항목

항목명 (한글)	컨트롤 (영문)	필수	수정 여부	설명	비고/제약사항
상품 ID	flightId / roomId	Y	N	결제된 상품 ID(항공권 / 숙소)	
항공권					
항공편 유형	tripCourse	Y	N	왕복/편도/다구간 중에 택 1	왕복 round-trip / 편도 one-way-trip/ 다구간 many-way-trip
항공사	airline	Y	N	항공사	
출발도시	depCity	Y	N	첫번째 여정의 출발 도시	
도착도시	arrCity	Y	N	첫번째 여정의 도착 도시	
출국날짜	depDate	Y	N	첫번째 여정의 출국 날짜(연/월/일)	

항목명 (한글)	컨트롤 (영문)	필수	수정 여부	설명	비고/제약사항
도착날짜	arrDate	Y	N		
좌석등급	grade	Y	N	비행기 좌석 등급	일반석 economy / 프리미엄 일반석 premium-economy / 비즈니스석 business / 1 등석 first-class
탑승자	passengers	Y	N	탑승자의 나이 및 인원수	나이 : 성인 adult / 소아 child / 유아 inf 인원수 : 0 부터 10 까지 성인 1 명이 default
출발시간	depTime	Y	N	비행 출발 시간	
도착시간	arrTime	Y	N	비행 도착 시간	
경유	stopover	Y	N	경유 횟수	
소요시간	leadTime	Y	N	비행에 걸리는 시간	
가격	price	Y	N	항공권 가격	
숙소					
여행지 검색	roomCity	Y	Y	여행할 도시	
체크인 날짜	checkIn	Y	Y	체크인 날짜	
체크아웃 날짜	checkOut	Y	Y	체크아웃 날짜	
숙소 유형	roomType	Y	Y	숙소 유형	호텔 hotel / 호스텔 hostel
인원수	personNum	Y	Y	인원 수	성인 2 명이 default
성인 수	adult	N	Y	성인 수	
아동 수	child	N	Y	아동 수	
객실 수	room	N	Y	객실 수	
총 주문 금액	totalAmount	Y	N	총 주문 금액	
포인트 사용	pointPay	N	N	포인트 사용 금액	
실 결제 금액	actualAmount	Y	N	실 결제 금액	
결제 일시	orderTime	Y	N	결제 일시	
결제 수단	payOpt	Y	N	결제 수단	신용카드, 무통장 입금
카드 결제 시					
할부	instalment	Y	N	할부 개월 수	
카드번호	cardNum	Y	N	결제할 카드 번호	

### 3. 처리 로직

이벤트명	입력값/파라미터	처리내용	출력/처리결과	비고
	시작 JSP	프레젠테이션 레이어 설계	출력 JSP	
Client 요청 시 (onLoad() 시)		결제한 항공권/숙박 정보, 결제 정보, 주문자 정보를 출력한다.		
		Path : URI() Controller : 주문관리 Ctrl		
확인.click()		상품 검색 UI 로 내비게이션		
		Path : URI() Controller : 주문관리 Ctrl	상품 검색 UI	

## 화면 정의서

시스템명	유로버스	작성일	2020.01.10
업무명	주문관리	작성자	차소영
화면 ID	myOrderList / myCancelList	화면명	주문/취소 목록 UI
화면개요	주문/취소 목록 UI		

## 1. 화면 레이아웃

## 주문 목록



최근 한 달

최근 세 달

최근 1년

항공사 항공권 유형	출발 도시 도착 도시	출발 일시 도착 일시	경유 소요시간	가격 결제 일시	현재 상태
대한항공 왕복	인천 - 런던	yy-mm-dd hh:mm yy-mm-dd hh:mm	1회 경유 20시간 50분	1,297,000원 yy-mm-dd hh:mm	주문완료
대한항공 편도	인천-파리	yy-mm-dd hh:mm yy-mm-dd hh:mm	직항 13시간 20분	1,297,000원 yy-mm-dd hh:mm	환불완료
아시아나 편도	인천-비엔나	yy-mm-dd hh:mm yy-mm-dd hh:mm	직항 13시간 20분	1,297,000원 yy-mm-dd hh:mm	환불신청

플래너 연동



여행지 숙소 숙소 유형	체크인	체크아웃	객실수 숙박인원	가격 결제 일시	현재 상태
런던 소 호스텔 호스텔	2020-01-01 월	2020-01-02 화	1 성인 2명	133,000원 yy-mm-dd hh:mm	주문완료
파리 릿츠칼튼 호텔 호텔	2020-01-01 월	2020-01-02 화	1 성인 2명	133,000원 yy-mm-dd hh:mm	환불신청

플래너 연동

&lt;플래너 연동 버튼 클릭시&gt;

어떤 플래너에 연동하시겠습니까?

나홀로 유럽여행

나홀로 유럽여행

친구들이랑 파리!!

엄마랑 동유럽~!

## 2. 데이터 구성항목

항목명 (한글)	컨트롤 (영문)	필수	수정 여부	설명	비고/제약사항
주문 ID	orderId	Y	N	주문 ID	
항공사	airline	Y	N	항공사	
구간	tripCourse	Y	N	왕복/편도/다구간 중 하나	왕복 round-trip / 편도 one-way-trip/ 다구간 many-way-trip

항목명 (한글)	컨트롤 (영문)	필수	수정 여부	설명	비고/제약사항
출발도시	depCity	Y	N	출발할 도시	
도착도시	arrCity	Y	N	도착할 도시	
출국일시	depDate	Y	N	출국할 날짜(연/월/일)	
귀국일시	arrDate	Y	N	귀국할 날짜(연/월/일)	
경유	stopover	Y	N	경유 횟수	
소요시간	leadTime	Y	N	항공 예상 소요 시간	
가격	flightPrice	Y	N	항공권 가격	
결제일시	orderDate	Y	N	결제 일시	
현재 상태	orderStatus	Y	N	현재 주문 상태	주문완료, 환불신청, 환불완료
여행지	roomCity	Y	N	숙소 도시	
숙소 이름	room	Y	N	숙소 이름	
숙소 유형	roomType	Y	N	숙소 유형	
체크인	checkIn	Y	N	체크인	
체크아웃	checkout	Y	N	체크아웃	
객실수	roomNum	Y	N	객실수	
숙박인원	personNum	Y	N	숙박인원	
가격	roomPrice	Y	N	숙소 가격	

### 3. 처리 로직

이벤트명	입력값/파 라미터	처리내용	출력/처리결과	비고
	시작 JSP	프레젠테이션 레이어 설계	출력 JSP	
Client 요청 시 (onLoad() 시)		예약 내역을 출력한다.		*환불 내역은 환불 완료된 것만 출력한다.
		Path : URI() Controller : 주문관리 Ctrl		
예약.click()	주문 ID	예약 상세 조회로 내비게이션		
		Path : URI() Controller : 주문관리 Ctrl	예약 상세 조회 UI	
최근 한달/세달/1년. click()	최근 n 달	최근 한달/세달/1년 이내의 예약을 출력한다.		
		Path : URI() Controller : 주문관리 Ctrl		
플래너연동.clic k()	주문 ID	예약한 정보를 내 플래너에 연동한다.	어떤 플래너에 연동할 것인지 묻는 알림창이 뜬다.	예약 완료된 것만 연동 가능하다.
		Path : URI() Controller : 플래너 Ctrl		
플래너이름.clic k()	플래너 ID	선택한 플래너에 해당 예약 정보를 연동한다.	플래너 일정표에 해당 예약 정보가 추가된다.	기존의 정보가 연동한 예약 정보로 바뀐다.
		Path : URI() Controller : 플래너 Ctrl		

## 화면 정의서

시스템명	유로버스	작성일	2020.01.10
업무명	주문관리	작성자	차소영
화면 ID	orderList	화면명	관리자 주문/취소 목록 UI
화면개요	관리자 주문/취소 목록 UI		

## 1. 화면 레이아웃

## 주문 목록



회원 ID	항공사 항공권 유형	출발 도시 도착 도시	출발 일시 도착 일시	경유 소요시간	가격 결제 일시	현재 상태
user01	대한항공 왕복	인천 - 런던	yy-mm-dd hh:mm yy-mm-dd hh:mm	1회 경유 20시간 50분	1,297,000원 yy-mm-dd hh:mm	주문완료
user02	대한항공 편도	인천-파리	yy-mm-dd hh:mm yy-mm-dd hh:mm	직항 13시간 20분	1,297,000원 yy-mm-dd hh:mm	환불완료
user03	아시아나 편도	인천-비엔나	yy-mm-dd hh:mm yy-mm-dd hh:mm	직항 13시간 20분	1,297,000원 yy-mm-dd hh:mm	환불신청

주문완료
환불신청
환불완료

환불 처리중  
환불 완료



회원 ID	여행지 숙소 숙소 유형	체크인	체크아웃	객실수 숙박인원	가격 결제 일시	현재 상태
user04	런던 소 호스텔 호스텔	2020-01-01 월	2020-01-02 화	1 성인 2명	133,000원 yy-mm-dd hh:mm	주문완료
user05	파리 릿스칼튼 호텔 호텔	2020-01-01 월	2020-01-02 화	1 성인 2명	133,000원 yy-mm-dd hh:mm	환불신청

## 2. 데이터 구성항목

항목명 (한글)	컨트롤 (영문)	필수	수정 여부	설명	비고/제약사항
주문 ID	orderId	Y	N	주문 ID	
회원 ID	userId	Y	N	주문 회원 ID	
항공사	airline	Y	N	항공사	
구간	tripCourse	Y	N	왕복/편도/다구간 중 하나	
출발도시	depCity	Y	N	출발할 도시	
도착도시	arrCity	Y	N	도착할 도시	
출국일시	depDate	Y	N	출국할 날짜(연/월/일)	

항목명 (한글)	컨트롤 (영문)	필수	수정 여부	설명	비고/제약사항
귀국일시	arrDate	Y	N	귀국할 날짜(연/월/일)	
경유	stopover	Y	N	경유 횟수	
소요시간	leadTime	Y	N	항공 예상 소요 시간	
가격	flightPrice	Y	N	항공권 가격	
결제일시	orderDate	Y	N	결제 일시	
현재 상태	orderStatus	Y	N	현재 주문 상태	주문완료, 환불신청, 환불완료
여행지	roomCity	Y	N	숙소 도시	
숙소	room	Y	N	숙소 이름	
숙소 유형	roomType	Y	N	숙소 유형	호텔, 호스텔
체크인	checkIn	Y	N	체크인 날짜	
체크아웃	checkout	Y	N	체크아웃 날짜	
객실수	roomNum	Y	N	객실 수	
숙박인원	personNum	Y	N	숙박 인원	
가격	roomPrice	Y	N	숙소 가격	

### 3. 처리 로직

이벤트명	입력값/파라미터	처리내용	출력/처리결과	비고
	시작 JSP	프레젠테이션 레이어 설계	출력 JSP	
Client 요청 시 (onLoad() 시)		예약 내역을 출력한다.		*환불 내역은 환불 완료된 것만 출력한다.
		Path : URI() Controller : 주문관리 Ctrl		
예약.click()	주문 ID	예약 상세 조회로 내비게이션		
		Path : URI() Controller : 주문관리 Ctrl	예약 상세 조회 UI	
주문완료/환불신청/환불 완료.click()	주문상태	주문 상태가 주문완료/환불신청/환불완료인 것만 출력한다.		
		Path : URI() Controller : 주문관리 Ctrl		
환불처리중.click()	주문 ID, 환불 처리중	해당 주문을 환불 처리중 상태로 변경한다.	환불 처리중으로 변경	환불신청 상태인 주문에 대해서만 가능하다.
		Path : URI() Controller : 플래너 Ctrl		
환불완료.click()	주문 ID, 환불완료	해당 주문을 환불완료 상태로 변경한다.	환불 완료로 변경	환불신청, 환불처리중 상태인 주문에 대해서만 가능하다.
		Path : URI() Controller : 플래너 Ctrl		

## 화면 정의서

시스템명	유로버스	작성일	2020.01.10
업무명	주문관리	작성자	차소영
화면 ID	orderDetail	화면명	주문 상세 조회
화면개요	주문 상세 조회		

## 1. 화면 레이아웃

## &lt;주문 완료의 상세 조회&gt;

인원수 / 좌석등급 / 항공편유형

출발지 → 도착지 예약 완료

항공사	출발일시	도착일시	경유	소요시간	가격	결제 일시
대한항공	20-01-04 09:55	20-01-05 21:45	1회 경유	20시간 50분	1,297,000원	20-01-01 13:00

주문자 정보

회원ID : user00  
이름 : 김서영  
휴대폰 : 010-1234-1234  
이메일 : xxxx@xxx.com

결제 정보

주문 금액 : 1,300,000 - 포인트 사용 : 3,000  
= 실 결제 금액 : 1,297,000원

결제 수단 : 신용카드  
결제 일시 : YYYY-MM-DD HH:MM:SS  
결제 금액 : 1,297,000 원  
결제 수단 : 신용카드  
할부 : 3개월  
카드 번호 : 1234 - 1234 - \*\*\*\* - \*\*\*\*

## &lt;환불 완료의 상세 조회&gt;

인원수 / 좌석등급 / 항공편유형

출발지 → 도착지 환불 완료

항공사	출발일시	도착일시	경유	소요시간	가격	결제 일시	환불 일시
대한항공	20-01-04 09:55	20-01-05 21:45	1회 경유	20시간 50분	1,297,000원	20-01-01 13:00	20-01-02 15:00

주문자 정보

회원 ID : user00  
이름 : 김서영  
휴대폰 : 010-1234-1234  
이메일 : xxxx@xxx.com

결제 정보

주문 금액 : 1,300,000 - 포인트 사용 : 3,000  
= 실 결제 금액 : 1,297,000원

결제 수단 : 신용카드  
결제 일시 : YYYY-MM-DD HH:MM:SS  
결제 금액 : 1,297,000 원  
결제 수단 : 신용카드  
카드 번호 : 1234 - 1234 - \*\*\*\* - \*\*\*\*

환불 일시 : YYYY-MM-DD HH:MM:SS

## 2. 데이터 구성항목

항목명 (한글)	컨트롤 (영문)	필수	수정 여부	설명	비고/제약사항
항공권 정보					
구간	tripCourse	Y	N	왕복/편도/다구간 중에 택 1	왕복 round-trip / 편도 one-way-trip/ 다구간 many-way-trip
출발도시	depCity	Y	N	출발할 도시	
도착도시	arrCity	Y	N	도착할 도시	
출국날짜	depDate	Y	N	출국할 날짜(연/월/일)	
귀국날짜	arrDate	Y	N	귀국할 날짜(연/월/일)	
탑승자	passengers	N	N	탑승자의 나이 및 인원수	나이 : 성인 adult / 소아 child / 유아 inf 인원수 : 0 부터 10 까지 성인 1 명이 default
좌석등급	grade	Y	N	비행기 좌석 등급	일반석 economy / 프리미엄 일반석 premium-economy / 비즈니스석 business / 1 등석 first-class



항목명 (한글)	컨트롤 (영문)	필수	수정 여부	설명	비고/제약사항
숙소 정보					
여행지 검색	roomCity	Y	N	여행할 도시	
체크인 날짜	checkIn	Y	N	체크인 날짜	
체크아웃 날짜	checkOut	Y	N	체크아웃 날짜	
숙소 유형	roomType	Y	N	숙소 유형	호텔 hotel / 호스텔 hostel
인원수	personNum	Y	N	인원 수	성인 2 명이 default
성인 수	adult	N	N	성인 수	
아동 수	child	N	N	아동 수	
객실 수	room	N	N	객실 수	
총 주문 금액	totalAmount	Y	N	총 주문 금액	
포인트 사용	pointPay	N	N	포인트 사용 금액	
실 결제 금액	actualAmount	Y	N	실 결제 금액	
결제 일시	orderTime	Y	N	결제 일시	
환불 일시	refundTime	Y	N	환불 일시	환불 상세 조회인 경우에만 출력
결제 수단	payOpt	Y	N	결제 수단	신용카드, 무통장 입금
카드 결제 시					
할부	instalment	Y	N	할부 개월 수	
카드번호	cardNum	Y	N	결제할 카드 번호	
주문자 이름	name	Y	N	주문자 이름	
핸드폰 번호	phone	Y	N	핸드폰 번호	
메일 주소	email	Y	N	메일 주소	
주문 상태	orderStatus	Y	N	현재 주문 상태	
예약 ID	orderId	Y	N	예약 ID	

### 3. 처리 로직

이벤트명	입력값/파라미터	처리내용	출력/처리결과	비고
	시작 JSP	프레젠테이션 레이어 설계	출력 JSP	
Client 요청 시 (onLoad() 시)		상세 조회 UI 출력한다.		
		Path : URI) Controller : 주문관리 Ctrl		
확인.click()		예약 목록으로 내비게이션	예약 목록 UI	
		Path : URI) Controller : 주문관리 Ctrl		
환불신청.click()	예약 ID	주문 완료된 예약을 환불 신청 상태로 변경한다.	예약 상태를 환불신청으로 변경	예약 완료 상태의 예약만 가능하다. 관리자는 불가하다.
		Path : URI) Controller : 주문관리 Ctrl		

## 화면 정의서

시스템명	유로버스	작성일	2020.01.09
업무명	여행정보 조회	작성자	이승환
화면 ID	getSignalMap	화면명	위험지역 UI
화면개요	도시별 위험지역 조회		

## 1. 화면 레이아웃

## 위험지역 조회



## 2. 데이터 구성항목

항목명 (한글)	컨트롤 (영문)	필수	수정 여부	설명	비고/제약사항
국가명	country	Y	N	국가별 명칭	
국가별 위험경보	signal	Y	Y	국가별 위험정도 표시	여행유지/여행자제/철수권고/ 여행금지/즉시대피
국가 검색	nationalSearch	Y	Y	국가 검색	
국기	nationalFlag	Y	N	국가별 국기표시	

## 3. 처리 로직

이벤트명	입력값/파라미터	처리내용	출력/처리결과	비 고
	시작 JSP	프레젠테이션 레이어 설계	출력 JSP	
Client 요청 시 (onLoad() 시)	위험지역 조회 UI	각 도시명이 표시된 지도를 출력한다. Path : natio Controller : 여행정보 Ctrl	위험지역 조회 UI	
	도시명.click()	도시별 국기와 도시명 출력한다. Path : URI(?) Controller : 여행정보 Ctrl		
국가정보.click ( )	도시명	외교부 사이트로 네비게이션 회원이 선택한 도시를 외교부 홈페이지에서 검색 해준다.	외교부 홈페이지 이동, 선택한 도시검색	
		Path : /tripInfo/ : GET Controller : com.ksy.web.tripInfo.TripInfoController		

화면 정의서			
시스템명	유로버스	작성일	2020.01.09
업무명	국가별 에티켓 및 주의사항 조회	작성자	이승환
화면 ID	getNationInfo	화면명	국가별 상세정보 조회
화면개요	에티켓 및 주의사항 조회		

### 1. 화면 레이아웃

#### 국가별 에티켓 및 주의사항 조회



### 2. 데이터 구성항목

항목명 (한글)	컨트롤 (영문)	필수	수정 여부	설명	비고/제약사항
국가명	country	Y	Y	국가별 명칭	
국가검색	countryKeyword	Y	Y	국가 검색	
국가정보	countryInfo	Y	Y	국가별 에티켓 및 주의사항 상세정보	
국기	nationalFlag	Y	Y	국가별 국기 표시	

### 3. 처리 로직

이벤트명	입력값/파라미터	처리내용	출력/처리결과	비 고
	시작 JSP	프레젠테이션 레이어 설계	출력 JSP	
Client 요청 시 (onLoad() 시)	국가별 상세조회 UI	각 도시명이 표시된 지도를 출력한다.	국가별 상세조회 UI	
도시명.cli ck()	국가 ID, 국가명, 국가별 상세정보	국가별 국기와 이름 상세정보를 출력한다.	국가명, 국기, 국가별 에티켓 및 주의사항 내용 출력	
		Path : /tripInfo/getNationInfo : GET Controller : com.ksy.web.tripInfo.TripInfoController.getNationI nfo()	getNationInfo.jsp	

## 화면 정의서

시스템명	유로버스	작성일	2020.01.09
업무명	이미지별 랜드마크 검색	작성자	이승환
화면 ID	getImageLand	화면명	이미지검색
화면개요	이미지별 랜드마크 검색		

## 1. 화면 레이아웃

우클릭하여 메뉴 표시 크 검색

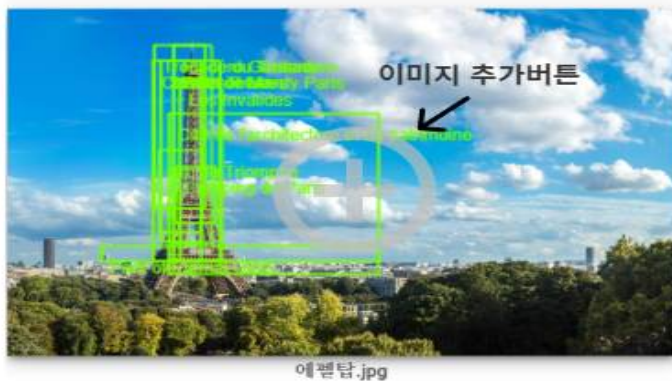

## 2. 데이터 구성항목

항목명 (한글)	컨트롤 (영문)	필수	수정 여부	설명	비고/제약사항
이미지	image	Y	Y	검색할 이미지 파일	
검색지도	searchMap	Y	Y	이미지로 검색한 장소가 표시된 지도	

## 3. 처리 로직

이벤트명	입력값/파라미터	처리내용	출력/처리결과	비 고
	시작 JSP	프레젠테이션 레이어 설계	출력 JSP	
Client 요청 시 (onLoad() 시)		이미지를 넣을 수 있는 info 창, 지도를 출력한다.	검색된 장소 지도출력	
	이미지별 랜드마크 검색 UI	Path : /tripInfo/getImageLand : GET Controller : com.ksy.web.tripInfo.TripInfoController.getImageLand()	getImageLand.jsp	
이미지 추가버튼.Clic k		검색할 이미지를 추가할 수 있다.	이미지로 검색	
		Path : /tripInfo/getImageLand : GET Controller : com.ksy.web.tripInfo.TripInfoController.getImageLand()		

## 화면 정의서

시스템명	유로버스	작성일	2020.01.09
업무명	환율정보 조회	작성자	이승환
화면 ID	getExchange	화면명	환율조회
화면개요	환율정보 조회		

## 1. 화면 레이아웃

## 환율정보 조회



## 2. 데이터 구성항목

항목명 (한글)	컨트롤 (영문)	필수	수정 여부	설명	비고/제약사항
검색할 금액	money	Y	Y	금액입력시 환율 검색기능 (원화 => 유로)	

## 3. 처리 로직

이벤트명	입력값/파라미터	처리내용	출력/처리결과	비고
	시작 JSP	프레젠테이션 레이어 설계	출력 JSP	
Client 요청 시 (onLoad() 시)		금액을 입력할 수 있는 창을 출력한다.		
	환율정보 조회 UI	Path : /tripInfo/getExchange : GET Controller : com.ksy.web.tripInfo.TripInfoController.getExchange()	getExchange.jsp	
금액입력		금액에 대한 환율을 검색해준다..	금액 환율가격	
		Path : /tripInfo/getExchange : GET Controller : com.ksy.web.tripInfo.TripInfoController.getExchange()		

## 화면 정의서

시스템명	ksy	작성일	2020.01.11
업무명	관리자	작성자	이승환
화면 ID	getUserList	화면명	회원목록 UI
화면개요	회원목록 조회		

## 3. 화면 레이아웃

## 회원목록 조회

NO	회원ID	이름	닉네임	포인트	회원가입 일자
1	sw4417@naver.com	홍길동	여행안가	5000point	2019/01/01
2	abc1124	홍길순	유럽처돌이	1000point	2020/01/12
3	ttold@gmail.com	이순신	나홀로여행	2000point	2019/09/08
4	wowow2424@daum.net	주몽	여행가게돈좀	0point	2019/12/12
5	dkssudgktpdy123	궁예	유럽추천좀	10000point	2019/04/23

## 2. 데이터 구성항목

항목명 (한글)	컨트롤 (영문)	필수	수정 여부	설명	비고/제약사항
회원아이디	userId	Y	N	회원이 등록한 아이디	
회원이름	userName	Y	Y	회원이 등록한 이름	
닉네임	nickname	Y	Y	회원이 가입시 적은 닉네임	
포인트	totalPoint	N	Y	회원이 보유하고 있는 포인트	
가입일시	regDate	Y	N	회원가입을 한 일시	

## 3. 처리 로직

이벤트명	입력값/파라미터	처리내용	출력/처리결과	비고
	시작 JSP	프레젠테이션 레이어 설계	출력 JSP	
Client 요청 시 (onLoad() 시)	userId	회원가입된 회원들의 목록을 보여준다.	가입한 회원의 목록	
	상위툴바 UI	Path : URI() Controller : 회원관리 Ctrl	회원목록 UI	
회원아이디.onClick	userId	해당하는 회원의 상세정보 페이지를 출력한다.	회원의 상세정보	
	회원목록 UI	Path : URI() Controller : 회원관리 Ctrl	상세조회 UI	

## 화면 정의서

화면 정의서			
시스템명	ksy	작성일	2020.01.11
업무명	관리자	작성자	이승환
화면 ID	getUser	화면명	상세조회 UI
화면개요	회원상세 조회		
<b>1. 화면 레이아웃</b>			
<b>회원상세 조회</b>			
이름	홍길동		
회원ID	sw4417@naver.com		
이메일	sw4417@naver.com		
닉네임	여행안가		
회원 가입일자	2019/01/01		
포인트	3000point		
성별	남		
생년월일	2000/01/02		
핸드폰 번호	010-1234-5678		
가고 싶은 여행도시	스페인, 로마, 영국, 프랑스, 프라하		
여행 스타일	스포츠관광, 먹방투어, 배낭여행		
회원등급	본인인증 회원		
<b>확인</b>			

## 2. 데이터 구성항목

항목명 (한글)	컨트롤 (영문)	필수	수정 여부	설명	비고/제약사항
회원아이디	userId	Y	N	회원이 등록한 아이디	
회원이름	userName	Y	Y	회원이 등록한 이름	
닉네임	nickname	Y	Y	회원이 가입시 적은 닉네임	
포인트	totalPoint	N	Y	회원이 보유하고 있는 포인트	
가입일시	regDate	Y	N	회원가입을 한 일시	
성별	sex	Y	Y	회원의 성별	
생년월일	birth	N	Y	회원의 생년월일	
핸드폰번호	phone	N	Y	회원의 휴대폰번호	
가고싶은 여행도시	dreamCity	Y	Y	회원이 선호하는 여행도시 CHECK(5 개)	
여행 스타일	tripStyle	Y	Y	회원이 선호하는 여행스타일 CHECK(3 개)	
회원등급	role	Y	Y	회원의 등급	

## 3. 처리 로직

이벤트명	입력값/파라미터	처리내용	출력/처리결과	비고
	시작 JSP	프레젠테이션 레이어 설계	출력 JSP	
Client 요청 시 (onLoad() 시)	회원 ID	회원의 상세정보를 출력한다.	회원상세 정보	
	회원목록 UI	Path : URI() Controller : 회원관리 Ctrl	상세조회 UI	

## 화면 정의서

시스템명	ksy	작성일	2020.01.11
업무명	관리자	작성자	이승환
화면 ID	getReportList	화면명	신고목록 UI
화면개요	게시글/댓글 신고조회		

## 1. 화면 레이아웃

## 신고목록 조회

게시글번호	제목	신고내용	신고자닉네임	신고일자
256	지금 안쓰는 아이폰드 팝니다~(5)	기타(불필요한 컨텐츠)	나홀로유럽	2019.01.01
344	아귀잡아....	허위정보	나홀로유럽	2019.01.01

## 2. 데이터 구성항목

항목명 (한글)	컨트롤 (영문)	필수	수정 여부	설명	비고/제약사항
회원아이디	userId	Y	N	회원이 등록한 아이디	회원 ID hidden
게시글아이디	postId	Y	N	호출되는 게시글의 ID	
댓글아이디	commentId	Y	N	호출되는 댓글 ID	
신고 제목	signalTitle	Y	Y	신고된 게시글 댓글 제목	
게시글 댓글수	comments	Y	N	게시글 댓글수 출력	
신고내용	reportDetail	Y	Y	신고내용	
신고자닉네임	nicName	Y	Y	신고자의 닉네임	
신고일자	reportDate	Y	N	신고된 일자	

## 3. 처리 로직

이벤트명	입력값/파라미터	처리내용	출력/처리결과	비고
	시작 JSP	프레젠테이션 레이어 설계	출력 JSP	
Client 요청 시 (onLoad() 시)	회원 ID, 게시글 ID, 댓글 ID, 대댓글 ID	게시글/댓글의 신고된 목록을 출력한다.	신고된 게시글/댓글 조회	
	상단툴바 UI	Path : URI() Controller : 회원 Ctrl	신고목록 UI	
제목.onClic k()	회원 ID, 게시글 ID, 댓글 ID, 대댓글 ID	해당하는 게시글로 네비게이션	해당 게시글로 이동	
	신고목록 UI	Path : URI() Controller : 회원 Ctrl	게시글 UI	해당게시글의 신고처리를 위해 이동



## 화면 정의서

시스템명	ksy	작성일	2020.01.11
업무명	관리자	작성자	이승환
화면 ID	getReport	화면명	게시글 UI
화면개요	게시글/댓글 신고처리		

## 1. 화면 레이아웃

게시판 이름

자유자유

주리리 | 2020.01.02 13:23:55

조회 5634 | 추천 315 | 댓글 12

자유게시판 글 남겨요~

사진

#자유게시판 #중요

비밀댓글

내용을 입력해주세요

등록 취소

게시글을 규제하시겠습니까?

네 취소

게시글 규제가 완료되었습니다.

OK

번호	게시판이름	제목	닉네임	작성일	조회	추천수
256	지금 안쓰는 아이패드 팝니다-(5)	기타(불필요한 콘텐츠)	나홀로유럽	2019.01.01	23	0
344	아귀잡아....	허위정보	나홀로유럽	2019.01.01	1	0

## 플래그 처리로 감추기

전체 댓글 1개

주리리 01.08 09:46:21 ✕

너무너무 좋아요~~~  
우하하하하에게~~~~

내용을 입력해주세요

등록  비밀댓글

규제

주름물 01.09 09:46:21 ✕

비밀 댓글입니다.

주리리 01.08 09:46:21 ✕

비밀 댓글입니다.

주리리 01.08 09:46:21 ✕

너무너무 좋아요~~~  
우하하하하에게~~~~

대댓글 수정화면

등록

34

12

34

규제

규제

규제



## 2. 데이터 구성항목

항목명 (한글)	컨트롤 (영문)	필수	수정 여부	설명	비고/제약사항
회원아이디	userId	Y	N	회원이 등록한 아이디	
게시글아이디	postId	Y	N	호출되는 게시글의 ID	게시글 ID hidden
댓글아이디	comId	Y	N	호출되는 댓글의 ID	
회원닉네임	nickname	Y	Y	회원의 닉네임	
게시글제목	postTitle	Y	Y	해당게시글 내용	
댓글내용	comContent			호출되는 댓글의 내용	
게시글 내용	postContent	Y	Y	게시글의 내용	

## 3. 처리 로직

이벤트명	입력값/파라미터	처리내용	출력/처리결과	비고
	시작 JSP	프레젠테이션 레이어 설계	출력 JSP	
Client 요청 시 (onLoad() 시)	회원 ID, 게시글/댓글 ID	신고처리할 게시글/댓글을 출력한다.	처리할 게시글/댓글 조회	
	신고목록 UI	Path : URI() Controller : 회원 Ctrl	게시글조회 UI	
규제.onClickListener()	회원 ID, 게시글/댓글 ID	삭제할 게시글/댓글의 아이디를 이용해 게시글 규제	게시글/댓글 규제	
	게시글 UI	Path : URI() Controller : 회원 Ctrl	게시글 UI	

## 화면 정의서

시스템명	ksy	작성일	2020.01.11												
업무명	관리자	작성자	이승환												
화면 ID	getQnaList	화면명	1:1 문의목록 UI												
화면개요	1:1 문의목록 조회 UI														
<p><b>1. 화면 레이아웃</b></p> <p><b>1:1 문의</b></p> <table border="1"> <thead> <tr> <th>NO</th> <th>1차분류</th> <th>2차분류</th> <th>회원ID</th> <th>문의내용</th> <th>작성일자</th> </tr> </thead> <tbody> <tr> <td>1</td> <td>상품관련</td> <td>항공권</td> <td>abcd@naver.com</td> <td>항공권은 어떻게 결제하나요?</td> <td>2019/01/01</td> </tr> </tbody> </table>				NO	1차분류	2차분류	회원ID	문의내용	작성일자	1	상품관련	항공권	abcd@naver.com	항공권은 어떻게 결제하나요?	2019/01/01
NO	1차분류	2차분류	회원ID	문의내용	작성일자										
1	상품관련	항공권	abcd@naver.com	항공권은 어떻게 결제하나요?	2019/01/01										

## 2. 데이터 구성항목

항목명 (한글)	컨트롤 (영문)	필수	수정 여부	설명	비고/제약사항
회원아이디	userId	Y	N	회원이 등록한 아이디	
문의글아이디	postId	Y	N	호출되는 문의글의 ID	
1 차분류	firstSort	Y	Y	질문자의 첫번째 질문분류	
2 차분류	secondSort	Y	Y	질문자의 두번째 질문분류	
문의내용	postContent	Y	Y	문의글의 내용	
작성일자	postDate	Y	N	문의글 작성일자	

## 3. 처리 로직

이벤트명	입력값/파라미터	처리내용	출력/처리결과	비고
	시작 JSP	프레젠테이션 레이어 설계	출력 JSP	
Client 요청 시 (onLoad() 시)	회원 ID,qnaID	회원이 문의한 게시글목록이 출력된다.,	문의게시글 목록	
	상단툴바 UI	Path : URI() Controller : 회원 Ctrl	qnaListUI	
제목.onClick()	회원 ID,qnaID	1:1 문의게시글의 상세조회 페이지 출력	문의글 상세조회	
	qnaListUI	Path : URI() Controller : 회원 Ctrl	qnaUI	

## 화면 정의서

시스템명	ksy	작성일	2020.01.11
업무명	관리자	작성자	이승환
화면 ID	getQna	화면명	1:1 문의 UI
화면개요	1:1 문의 조회 UI		

## 1. 화면 레이아웃

## 1:1 문의상세조회



## 2. 데이터 구성항목

항목명 (한글)	컨트롤 (영문)	필수	수정 여부	설명	비고/제약사항
회원아이디	userId	Y	N	회원이 등록한 아이디	
문의글아이디	qnaId	Y	N	호출되는 문의글의 ID	문의글 아이디 hidden
1 차분류	firstFlag	Y	Y	질문자의 첫번째 질문분류	
2 차분류	secondFlag	Y	Y	질문자의 두번째 질문분류	
문의내용	content	Y	Y	문의글의 내용	
작성일자	postDate	Y	N	문의글/답변글 작성일자	

## 3. 처리 로직

이벤트명	입력값/파라미터	처리내용	출력/처리결과	비고
	시작 JSP	프레젠테이션 레이어 설계	출력 JSP	
Client 요청 시 (onLoad() 시)	회원 ID,qnaID	회원이 문의한 게시글이 출력된다.,	문의게시글	
	qnaListUI	Path : URI() Controller : 회원 Ctrl	qnaUI	
답변하기.onClick()	회원 ID,qnaID	1:1 문의게시글의 답변을 작성하는 텍스트바 출력	문의글 답변하기	

## 화면 정의서

화면 정의서			
시스템명	ksy	작성일	2020.01.11
업무명	관리자	작성자	이승환
화면 ID	getNotice	화면명	공지작성 UI
화면개요	공지사항 작성		
1. 화면 레이아웃			

## 2. 데이터 구성항목

항목명 (한글)	컨트롤 (영문)	필수	수정 여부	설명	비고/제약사항
게시판 이름	boardName	Y	N	게시판이름	
작성자 아이디	UserId				
게시글 작성자	nickName	Y	N	게시글 작성자 닉네임	
게시글 제목	postName	Y	N	게시글 제목	
게시글 내용	postContent	Y	Y	게시글의 내용출력	
게시글 작성일	postDate	Y	N	게시글 작성일자	
게시글 조회수	views	Y	Y	게시글 조회수	
게시글 추천수	postLike	Y	Y	게시글 추천수	

## 3. 처리 로직

이벤트명	입력값/파라미터	처리내용	출력/처리결과	비고
	시작 JSP	프레젠테이션 레이어 설계	출력 JSP	
Client 요청 시 (onLoad() 시)	회원 ID, 게시판 ID, 게시판이름	관리자가 공지사항을 등록한다.	문의게시글	
	게시글목록 UI	Path : URI() Controller : 회원 Ctrl	게시글등록 UI	
등록.onlick()	게시글 ID, 게시판이름	관리자가 공지사항을 등록한다.	공지사항등록	
	게시글등록 UI	Path : URI() Controller : 회원 Ctrl	게시글상세조회 UI	

## 화면 정의서

시스템명	ksy	작성일	2020.01.11			
업무명	관리자	작성자	이승환			
화면 ID	Get Notice	화면명	공지사항목록 UI			
화면개요	공지사항목록					
<b>1. 화면 레이아웃</b>						
번호	게시판이름	제목	닉네임	작성일	조회 수	추천수
전체공지	전체	공지합니다	admin	2019.01.01	50	0
게시판공지	자유게시판	공지	admin	2019.01.02	34	0
게시판공지	자유게시판	공지	admin	2019.01.12	23	0
1	자유게시판	안녕하세요 잘부탁드려요~(4)	포켓몬	2020.01.01	44	2
2	자유게시판	가입했어요~(10)	유유	2019.12.31	30	3

## 2. 데이터 구성항목

항목명 (한글)	컨트롤 (영문)	필수	수정 여부	설명	비고/제약사항
게시글 아이디	postId	Y	N	게시글 작성자 아이디	
게시판 이름	boardName	Y	N	게시판이름	
작성자 아이디	userId	Y	N	게시글 작성자 아이디	아이디 hidden
작성자 닉네임	nickName	Y	N	게시글 작성자 닉네임	
게시글 제목	postName	Y	N	게시글 제목	
게시글 작성일	postDate	Y	N	게시글 작성일자	
조회수	views	Y	Y	게시글 조회수	
추천수	postLike	Y	Y	게시글 추천수	

## 3. 처리 로직

이벤트명	입력값/파라미터	처리내용	출력/처리결과	비고
	시작 JSP	프레젠테이션 레이어 설계	출력 JSP	
Client 요청 시 (onLoad() 시)	회원 ID, 게시판 ID, 게시판이름	공지사항의 목록을 출력한다.	문의게시글	
	상단툴바 UI	Path : URI() Controller : 회원 Ctrl	게시글목록 UI	
제목.onClick()	게시글 ID, 게시판이름, 회원 ID	관리자가 공지사항을 수정한다.	공지사항수정	
	게시글목록 UI	Path : URI() Controller : 회원 Ctrl	게시글수정 UI	

## 화면 정의서

화면 정의서			
시스템명	ksy	작성일	2020.01.11
업무명	관리자	작성자	이승환
화면 ID	getNotice	화면명	공지사항목록 UI
화면개요	공지사항목록		
1. 화면 레이아웃			
			

## 2. 데이터 구성항목

항목명 (한글)	컨트롤 (영문)	필수	수정 여부	설명	비고/제약사항
게시글 아이디	postId	Y	N	게시글 작성자 아이디	
게시판 이름	boardName	Y	N	게시판이름	
작성자 아이디	userId	Y	N	게시글 작성자 아이디	
작성자 닉네임	nickName	Y	N	게시글 작성자 닉네임	
게시글 제목	postName	Y	N	게시글 제목	
게시글 내용	postContent	Y	Y	게시글 내용	
게시글 작성일	postDate	Y	N	게시글 작성일자	
조회수	views	Y	Y	게시글 조회수	
추천수	postLike	Y	Y	게시글 추천수	

## 3. 처리 로직

이벤트명	입력값/파라미터	처리내용	출력/처리결과	비고
	시작 JSP	프레젠테이션 레이어 설계	출력 JSP	
Client 요청 시 (onLoad() 시)	회원 ID, 게시판 ID , 게시판이름	공지사항 수정창을 출력한다.	공지사항수정	
	게시글목록 UI	Path : URI() Controller : 회원 Ctrl	게시글수정 UI	
수정.onClick()	게시글 ID, 게시판이름, 회원 ID	관리자가 공지사항을 수정한다.	공지사항수정	
	게시글수정 UI	Path : URI() Controller : 회원 Ctrl	게시글상세조회 UI	

## 화면 정의서

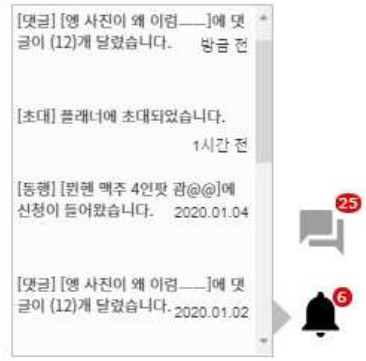
시스템명	유로버스	작성일	2020.01.10
업무명	회원관리	작성자	차소영
화면 ID		화면명	알림 목록 조회 UI
화면개요	알림 목록 조회		
<p>1. 화면 레이아웃</p>  <p>onLoad()</p>		 <p>onClick()</p>	

## 2. 데이터 구성항목

항목명 (한글)	컨트롤 (영문)	필수	수정 여부	설명	비고/제약사항
알림 종류	notiType	Y	N	알림의 종류	댓글/초대/동행
알림 메시지	notiMsg	Y	N	어떤 알림인지 보여준다	*[회원이 작성한 글제목/댓글내용]에 댓글이 (nn)개 달렸습니다. *[플래너 이름]에 초대되었습니다. *[동행찾기 게시글 제목]에 신청이 들어왔습니다.
알림 일시	notiTime	Y	N	언제 알림이 왔는지 보여준다.	데이터 타입 TimeStamp
확인 플래그	flag	Y	N	안 읽음 상태였던 알림이 읽음 상태로 바뀐다.	

## 3. 처리 로직

이벤트명	입력값/파라미터	처리 내용	출력/처리결과	비고
	시작 JSP	프레젠테이션 레이어 설계	출력 JSP	
Client 요청 시 (onLoad() ) 시)	아이디	회원의 알림 내역 목록 중 확인하지 않은 내역의 수를 출력한다.	미확인 알림 메시지 수 출력	
		Path : URI() Controller : 회원 Ctrl	미확인 알림 메시지 수 출력	로그인 되어 있지 않다면 이벤트 발생 X
알림.click ( )	아이디	알림 내역 목록을 출력한다. 미확인 알림은 확인 알림으로 바뀐다.	알림 내역 목록 출력	알림 종류, 알림 내용, 알림 시간
		Path : URI() Controller : 회원 Ctrl	알림 내역 목록 UI	로그인 되어 있지 않다면 이벤트 발생 X
알림 메시지.click ( )	참조 ID	댓글 알림 : 해당 게시글로 네비게이션 제안 알림 : 초대 및 동행 신청 목록으로 네비게이션		
	알림 내역 목록 UI	Path : URI() Controller : 회원 Ctrl(제안 알림), 커뮤니티 Ctrl(댓글 알림)	댓글 알림 : 게시글 상세 조회 제안 알림 : 초대 및 동행 신청 목록 UI	



## 화면 정의서

시스템명	유로버스	작성일	2020.01.10
업무명	채팅	작성자	차소영
화면 ID		화면명	채팅방 목록 UI
화면개요	채팅방 목록		
<b>1. 화면 레이아웃</b> 			

## 2. 데이터 구성항목

항목명 (한글)	컨트롤 (영문)	필수	수정 여부	설명	비고/제약사항
채팅방 이름	chatRoomName	Y	N	방장이 설정한 채팅방 이름이 출력된다.	
채팅방 마지막 메시지	msg	Y	N	채팅방에서 가장 마지막으로 입력된 메시지가 출력된다.	
채팅방 입장 인원	chatMem	Y	N	채팅방에 참여 중인 회원 수	
안 읽은 메시지 수	unreadMsg	Y	N	안 읽은 메시지 수	

## 3. 처리 로직

이벤트 명	입력값/파라 미터	처리 내용	출력/처리결 과	비고
	시작 JSP	프레젠테이션 레이어 설계	출력 JSP	
Client 요청 시 (onLoa d() 시)	아이디	채팅방 목록을 출력한다.	채팅방 목록 출력	채팅방 이름, 마지막 메시지, 마지막 메시지 전송 시간, 참여 인원수, 미확인 메시지 수
		Path : URI() Controller : 채팅 Ctrl	채팅방 목록 UI	
채팅방 이름.cli ck()	채팅방 ID	채팅방으로 네비게이션 미확인 메시지가 확인 메시지로 바뀐다.		닉네임, 메시지, 전송 시간
	채팅방 목록 UI	Path : URI() Controller : 채팅 Ctrl	채팅방 UI	

## 화면 정의서

시스템명	유로버스	작성일	2020.01.10
업무명	채팅	작성자	차소영
화면 ID		화면명	채팅방 UI
화면개요	채팅방		
<b>1. 화면 레이아웃</b> 			

## 2. 데이터 구성항목

항목명 (한글)	컨트롤 (영문)	필수	수정 여부	설명	비고/제약사항
회원 닉네임	nickname	Y	N	메시지를 입력한 회원의 닉네임	
메시지내용	chatMsg	Y	N	채팅방에 입력한 내용	
전송시간	chatTime	Y	N	내용이 입력된 시간	
확인 플래그	flag	Y	N	채팅 메시지를 읽었는지 안 읽었는지 확인	
채팅방 이름	chatRoomName	Y	N	방장이 설정한 채팅방 이름	
참여인원수	chatMem	Y	N	채팅방에 참여한 인원 수	

## 3. 처리 로직

이벤트명	입력값/파라미터	처리 내용	출력/처리결과	비고
	시작 JSP	프레젠테이션 레이어 설계	출력 JSP	
Client 요청 시 (onLoad 시)		채팅방에서 나는 대화가 출력된다.	이전 메시지	
		Path: URI() Controller : 채팅 Ctrl		
입력.click()	채팅 메시지	입력창에 입력한 메시지를 채팅방에 출력한다.	채팅방에 입력된 메시지, 입력 시간	안 읽은 메시지 중 가장 오래된 메시지가 있는 위치로 스크롤 up
	채팅방 UI	Path : URI() Controller : 채팅 Ctrl		



## 화면 정의서

화면 정의서			
시스템명	유로버스	작성일	2020.01.10
업무명	채팅	작성자	차소영
화면 ID		화면명	채팅방 상세 메뉴
화면개요	채팅방 상세 메뉴		
1. 화면 레이아웃			
			

## 2. 데이터 구성항목

항목명 (한글)	컨트롤 (영문)	필수	수정 여부	설명	비고/제약사항
회원 닉네임	nickname	Y	N	메시지를 입력한 회원의 닉네임	

## 3. 처리 로직

이벤트명	입력값/파라미터	처리 내용	출력/처리결과	비고
	시작 JSP	프레젠테이션 레이어 설계	출력 JSP	
Client 요청 시 (onLoad() 시)		채팅 참여자 목록을 출력한다.		강제 퇴장 버튼은 방장에게만 보인다.
		Path: URI() Contoller : 채팅 Ctrl		
강제퇴장.click()	회원 닉네임	해당 회원을 채팅방에서 강제 퇴장시킨다.	"[회원 닉네임]님이 방장에 의해 퇴장당하였습니다."가 채팅방에 출력된다.	방장만 가능
	채팅방 UI	Path : URI() Controller : 채팅 Ctrl		
채팅방 나가기.scrollTop()	회원 닉네임	채팅방에서 퇴장한다.	"[회원 닉네임]님이 퇴장하셨습니다."가 채팅방에 출력된다.	
	채팅방 UI	Path: URI() Controller : 채팅 Ctrl		





## 3. 설계 산출물

---

### 3.1 업무 분석 : Application Modeling

3.1.1 설계표준

3.1.2 Class Diagram

3.1.3 VOPC(View Of Participating Class) Diagram

### 3.2 화면 분석

3.2.1 화면 정의서

### 3.3 데이터 분석(Physical)

3.3.1 ERD(Physical)

3.3.2 테이블 목록

3.3.3 테이블 정의서

---





## 3.1 업무 분석 : Application Modeling

### 3.1.1 설계표준

#### 3.1.1.1 UI 요소

버튼명		
한글명	영문명	내용
로그인	Login	로그인
로그아웃	Logout	로그아웃
검색	Search	검색조건에 따라 리스트 조회
등록	Add	새로운 항목 등록
수정	Update	변경된 내용 저장
삭제	Delete	보여지는 항목을 삭제
목록	List	목록화면으로 이동
조회	Get	해당 항목을 선택하고 상세조회 페이지로 이동
취소	Cancel	입력폼을 초기화 / 이전페이지로 이동
전송	Send	입력내용을 전송
이전	Pre	이전페이지로 이동
다음	Next	다음페이지로 이동
확인	Confirm	해당 사항을 진행하는 것을 승인하거나 확인
선택	Select	해당 항목을 선택하고 다음창으로 포커스
신고	Complain	해당 항목을 선택하고 다음 창으로 포커스 이동
메인	Main	메인 페이지로 이동

#### 3.1.1.2 관리대상명

관리대상명	
한글명	영문명
회원	User
게시글	Post
댓글	Comment
대댓글	Recomment
태그	Tag
검색	Search
1:1 문의	Qna
신고	Report
포인트	Point
제안	Offer
알림	Push
참여자	Party
채팅방	ChatRoom
채팅메시지	Chat
상품	Product

항공	Flight
숙소	Room
주문	Order
결제	Pay
찜하기	Favor
플래너	Plan
TODO 리스트	Todo
여행루트	Route
일정	Daily
예산	Budget
준비물	Stuff
메모	Memo
도시	City
도시별버킷	Bucket
이동수단	Tran
페이지	Page
출석체크	Attendance
통계	Stats

### 3.1.1.3 소스파일

JSP 파일		
구분	파일명	예
등록화면(기능 : 등록)	add<관리대상명>.jsp	addUser.jsp
등록확인화면(기능 : 확인)	add<관리대상명>Confirm.jsp	addUserConfirm.jsp
목록조회(기능 : 조회, 검색)	get<관리대상명>List.jsp	getUserList.jsp
상세조회(기능 : 조회, 수정)	get<관리대상명>.jsp	getUser.jsp
수정화면(기능 : 수정)	update<관리대상명>.jsp	updateUser.jsp

Java 파일		
구분	파일명	예
Spring MVC Controller 클래스	<관리대상명>Controller.java	UserController.java
Domain	<관리대상명>.java	User.java
Data Access Object Interface	<관리대상명>Dao.java	UserDao.java
Data Access Object Implementation	<관리대상명>DaoImpl.java	UserDaoImpl.java
Service Interface	<관리대상명>Service.java	UserService.java
Service Implementation	<관리대상명>ServiceImpl.java	UserServiceImpl.java

Spring Meta-Data 파일		
구분	파일명	예
일반설정	context-common.xml	context-common.xml
AOP 설정	context-aspect.xml	context-aspect.xml

DataSource 설정	context-mybatis.xml	context-mybatis.xml
Transaction 설정	context-transaction.xml	context-transaction.xml
Servlet 설정	context-servlet.xml	context-servlet.xml

MyBatis Meta-Data 파일		
구분	파일명	예
MyBatis 일반설정	mybatis-config.xml	mybatis-config.xml
Mapper 설정	<관리대상명>Mapper.xml	UserMapper.xml

기타 Meta-Data 파일		
구분	파일명	예
일반로그	log4j.properties	log4j.properties
JDBC 설정	Jdbc.properties	Jdbc.properties
외부 REST API 설정	restapi.properties	restapi.properties

#### 3.1.1.4 소스코드

##### \* Java method 명

- 동사를 사용하며, 첫번째 문자는 소문자로 한다.
- 여러 단어가 조합되는 경우에는 조합되는 단어의 첫 문자를 대문자로 한다.
- 카멜 표기법(CamelCase)

##### \* Java variable 명



























































































- 첫번째 문자는 소문자로 나타낸다.
- 여러 단어가 조합되는 경우에는 조합되는 단어의 첫 문자를 대문자로 한다.
- 상수의 경우에는 모두 대문자로 하고, 단어 사이는 "\_"로 구분한다.

##### \* Java script function 명

- Validation check 및 Submit 에 관련한 Java script 함수명
- 규칙 : 기능명 + <관리대상명>

RestController		
파일명	Path	예
<관리대상명>RestController.java	Path:/<관리대상명>/json/*	@RequestMapping("/user/json/*")

## 3.1.1.5 Directory

package 표준	Web Content 표준
<ul style="list-style-type: none"> <li>▼  src/main/java <ul style="list-style-type: none"> <li>&gt;  com.ksy.common</li> <li>&gt;  com.ksy.common.aspect</li> <li>&gt;  com.ksy.common.handler</li> <li>&gt;  com.ksy.common.listener</li> <li>&gt;  com.ksy.common.util</li> <li>&gt;  com.ksy.common.web</li> <li>&gt;  com.ksy.service.admin</li> <li>&gt;  com.ksy.service.admin.impl</li> <li>&gt;  com.ksy.service.community</li> <li>&gt;  com.ksy.service.community.impl</li> <li>&gt;  com.ksy.service.domain</li> <li>&gt;  com.ksy.service.flight</li> <li>&gt;  com.ksy.service.flight.impl</li> <li>&gt;  com.ksy.service.like</li> <li>&gt;  com.ksy.service.like.impl</li> <li>&gt;  com.ksy.service.myPage</li> <li>&gt;  com.ksy.service.myPage.impl</li> <li>&gt;  com.ksy.service.order</li> <li>&gt;  com.ksy.service.order.impl</li> <li>&gt;  com.ksy.service.plan</li> <li>&gt;  com.ksy.service.plan.impl</li> <li>&gt;  com.ksy.service.planSub</li> <li>&gt;  com.ksy.service.planSub.impl</li> <li>&gt;  com.ksy.service.push</li> <li>&gt;  com.ksy.service.push.impl</li> <li>&gt;  com.ksy.service.room</li> <li>&gt;  com.ksy.service.room.impl</li> <li>&gt;  com.ksy.service.tripInfo</li> <li>&gt;  com.ksy.service.tripInfo.impl</li> <li>&gt;  com.ksy.service.user</li> <li>&gt;  com.ksy.service.user.impl</li> <li>&gt;  com.ksy.web.admin</li> <li>&gt;  com.ksy.web.chat</li> <li>&gt;  com.ksy.web.chat.util</li> <li>&gt;  com.ksy.web.community</li> <li>&gt;  com.ksy.web.flight</li> <li>&gt;  com.ksy.web.main</li> <li>&gt;  com.ksy.web.myPage</li> <li>&gt;  com.ksy.web.order</li> <li>&gt;  com.ksy.web.plan</li> <li>&gt;  com.ksy.web.planSub</li> <li>&gt;  com.ksy.web.push</li> <li>&gt;  com.ksy.web.push.util</li> <li>&gt;  com.ksy.web.room</li> <li>&gt;  com.ksy.web.tripInfo</li> <li>&gt;  com.ksy.web.user</li> </ul> </li> <li>▼  src/main/resources <ul style="list-style-type: none"> <li>&gt;  config</li> <li>&gt;  sql</li> </ul> </li> </ul>	<ul style="list-style-type: none"> <li>▼  &gt; WebContent <ul style="list-style-type: none"> <li>&gt;  common</li> <li>▼  config <ul style="list-style-type: none"> <li>&gt;  springMVC</li> </ul> </li> <li>▼  css <ul style="list-style-type: none"> <li>&gt;  core</li> <li>&gt;  daygrid</li> <li>&gt;  list</li> <li>&gt;  timegrid</li> </ul> </li> <li>&gt;  javascript</li> <li>&gt;  META-INF</li> <li>▼  resources <ul style="list-style-type: none"> <li>▼  css <ul style="list-style-type: none"> <li>&gt;  images</li> </ul> </li> <li>▼  images <ul style="list-style-type: none"> <li>&gt;  admin</li> <li>&gt;  chatimg</li> <li>&gt;  cityimg</li> <li>&gt;  commimg</li> <li>&gt;  icon</li> <li>&gt;  mainimg</li> <li>&gt;  orderimg</li> <li>&gt;  planimg</li> <li>&gt;  roomimg</li> <li>&gt;  tripInfoimges</li> <li>&gt;  userimages</li> </ul> </li> <li>&gt;  javascript</li> <li>&gt;  summernote</li> </ul> </li> <li>&gt;  toolbar</li> <li>▼  view <ul style="list-style-type: none"> <li>&gt;  accompany</li> <li>&gt;  admin</li> <li>&gt;  community</li> <li>&gt;  flight</li> <li>&gt;  myPage</li> <li>&gt;  order</li> <li>&gt;  plan</li> <li>&gt;  planSub</li> <li>&gt;  room</li> <li>&gt;  tripInfo</li> <li>&gt;  user</li> </ul> </li> </ul> </li> </ul>

## 3.1.1.6 설계패키지 정의서

설계패키지 정의서		
패키지명	레벨	설명
com.ksy	시스템	여행플래너
com.ksy.common	공통모듈	
com.ksy.common.aspect	AOP	
com.ksy.common.web	Interceptor	
com.ksy.service	비즈니스 레이어	
com.ksy.service.domain	도메인 패키지	관리-Domain
com.ksy.service.<관리대상명>	서브시스템	인터페이스
com.ksy.service.<관리대상명>.impl	Service Implementation, DAO Implementation	구현 클래스
com.ksy.web.<관리대상명>	Controller	









### 3.1.3 VOPC(View Of Participating Class) Diagram

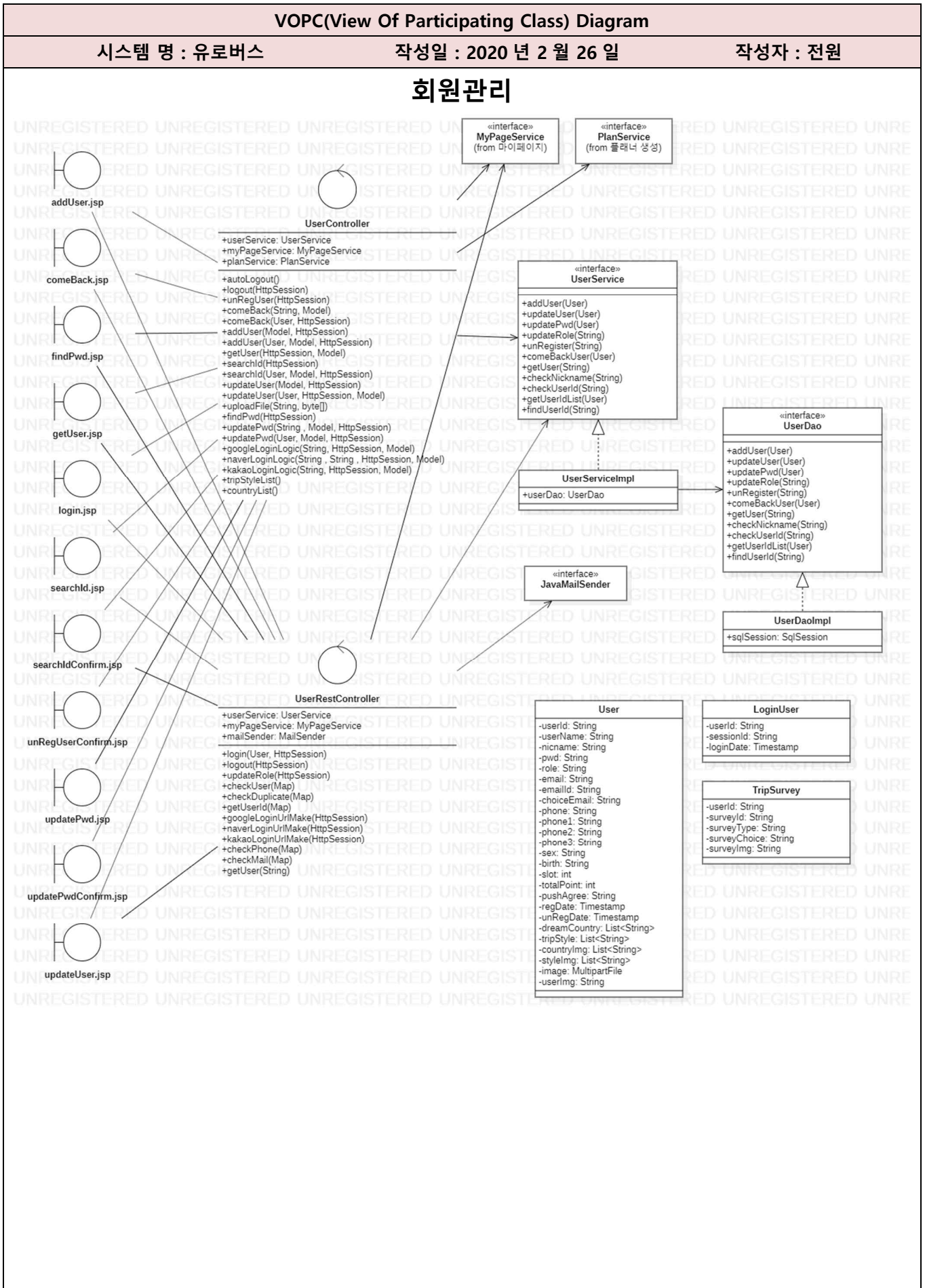

VOPC(View Of Participating Class) Diagram

시스템 명 : 유로버스

작성일 : 2020년 2월 26일

작성자 : 전원

마이페이지

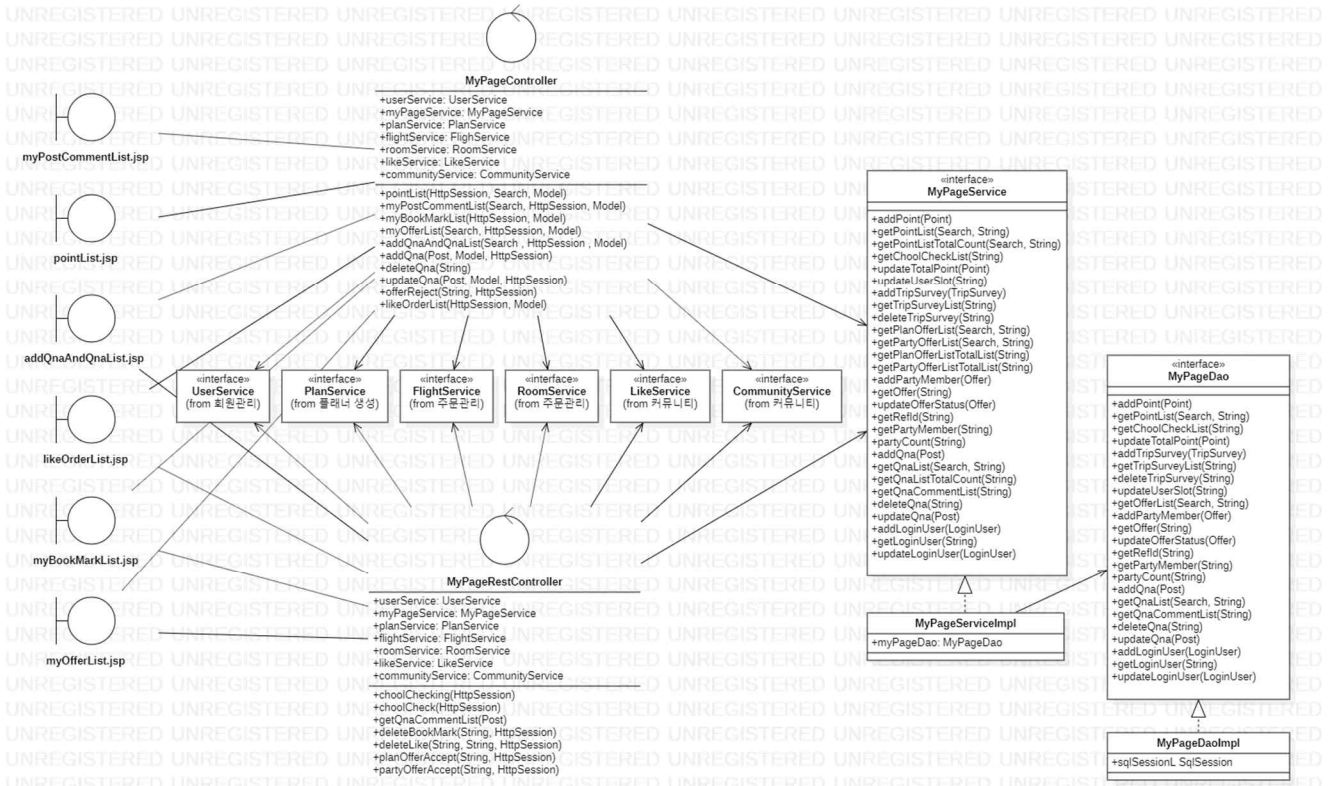

User
-userId: String
-userName: String
-nickname: String
-pwd: String
-role: String
-email: String
-emailId: String
-choiceEmail: String
-phone: String
-phone1: String
-phone2: String
-phone3: String
-sex: String
-birth: String
-slot: int
-totalPoint: int
-pushAgree: String
-regDate: Timestamp
-unRegDate: Timestamp
-dreamCountry: List<String>
-tripStyle: List<String>
-styleImg: List<String>
-image: MultipartFile
-userimg: String

TripSurvey
-userId: String
-surveyId: String
-surveyType: String
-surveyChoice: String
-surveyimg: String

Qna
-postId: String
-userId: String
-postTitle: String
-postContent: String
-qnaFirstCate: String
-qnaSecondCate: String

Offer
-offerId: int
-offerType: String
-refId: String
-offerMemo: String
-offerStatus: String
-fromUserId: String
-toUserId: String
-toUserNickname: String
-offerDate: Date
-userimg: String
-planning: String
-planTitle: String
-postTitle: String

Room
-roomId: String
-roomName: String
-roomAddr: String
-roomNum: int
-price: int
-roomId: String
-checkIn: String
-checkOut: String
-adultNum: int
-childNum: int
-roomimg: String
-detailLink: String
-adultNum2: int
-childNum2: int
-manService: String
-familyService: String
-sights: String
-hotelInfo: String
-roomInfo: String
-location: String
-distance: String
-grade: String
-orderStatus: String
-refundDate: String
-orderId: String
-buyerId: String

Flight
-flightId: String
-airline: String
-price: int
-tripCourse: String
-depCity: String
-arrCity: String
-depDate: String
-arrDate: String
-seatGrade: String
-leadTime: String
-stopOver: String
-adultNum: int
-childNum: int
-infantNum: int
-depTime: String
-arrTime: String
-orderStatus: String
-orderDate: Timestamp
-refundDate: String
-orderId: String
-buyerId: String

Point
-pointId: String
-userId: String
-refId: String
-usedType: String
-usedPoint: int
-usedDate: Timestamp
-usedData: String
-usedContent: String

Post
-boardName: String
-cmtdId: String
-postGrade: String
-postNo: String
-postContent: String
-postTitle: String
-nickName: String
-postId: String
-parentCmtd: String
-cmtdLikeFlag: String
-blocked: String
-cmtdimg: String
-deleted: String
-accCount: int
-accPerson: int
-accStartDate: Timestamp
-accEndDate: Timestamp
-postWrtierId: int
-qnaKategorie: String
-accStartDateStr: String
-accEndDateStr: String
-orderLikeCount: int
-views: int
-comments: int
-blocked: String
-tags: String
-postLikeFlag: String
-deleted: String
-planId: String
-qnaFirstCate: String
-qnaSecondCate: String
-nextId: String
-nextTitle: String
-prevId: String
-prevTitle: String
-user: User
-imgSrc: String
-preview: String
-tagList: List<Tag>
-cmtdList: List<Comment>

Comment
-postId: String
-cmtdId: String
-cmtdContent: String
-nickName: String
-cmtdDate: Timestamp
-cmtdLikeCount: int
-secret: String
-deleted: String
-parentCmtd: String
-cmtdWrtierId: String
-blocked: String
-cmtdimg: String
-postWrtierId: String
-userimg: String
-postTitle: String
-boardName: String

Plan
-planId: String
-planTitle: String
-planning: String
-planningFile: MultipartFile
-planType: String
-planRegDate: Timestamp
-startDate: Timestamp
-planStatus: String
-endDate: String
-planTotalDays: int
-planDay: int
-planPartyList: List<User>
-planPartySize: int
-todoList: List<Todo>
-dayList: List<Day>
-dailyList: List<Daily>
-stuffList: List<Stuff>
-memoList: List<Memo>
-cityList: List<City>
-budgetOverviewList: List<Daily>

VOPC(View Of Participating Class) Diagram

시스템 명 : 유로버스

작성일 : 2020년 2월 26일

작성자 : 전원

관리자

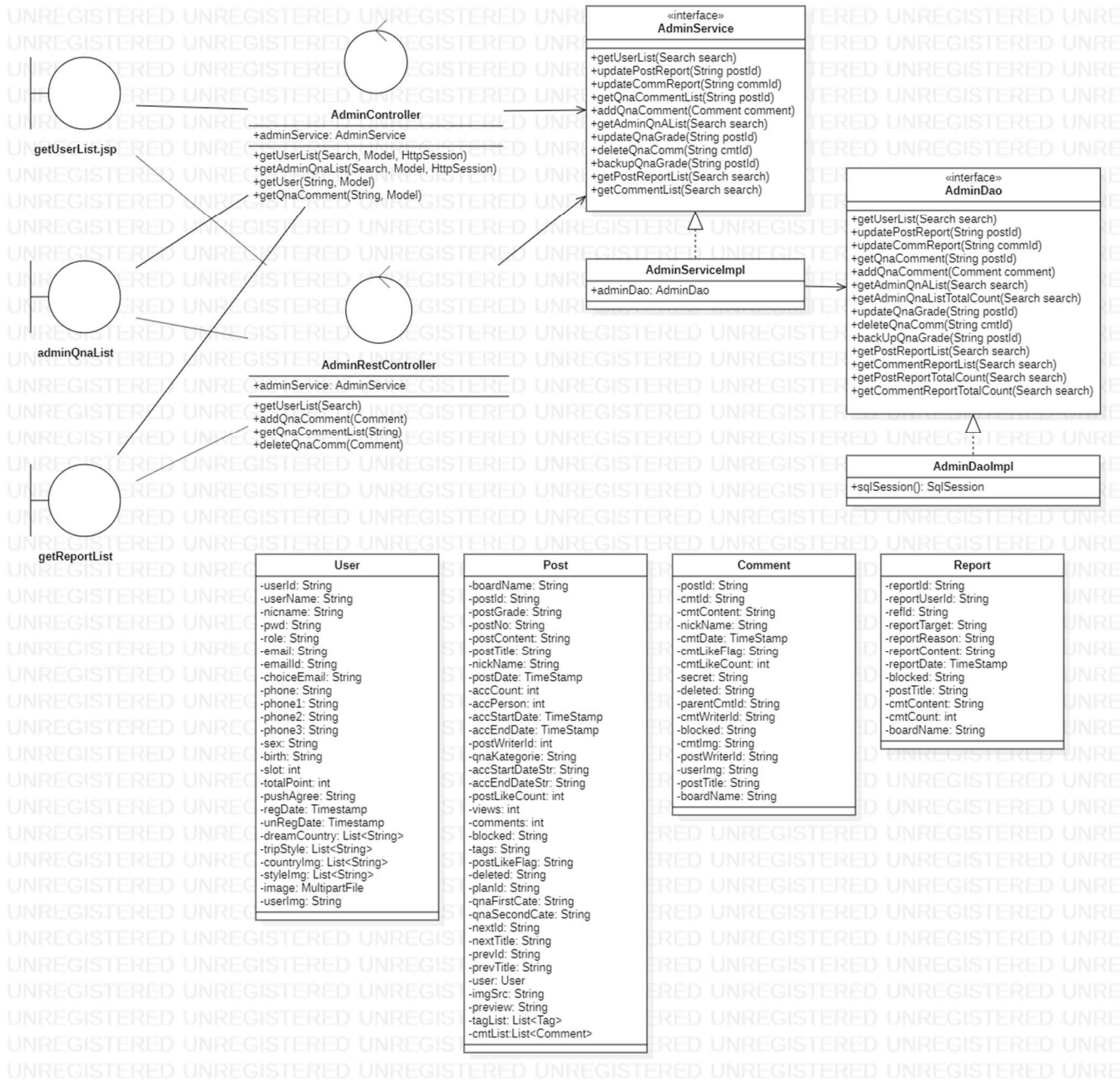

VOPC(View Of Participating Class) Diagram

시스템 명 : 유로버스

작성일 : 2020년 2월 26일

작성자 : 전원

플래너 생성

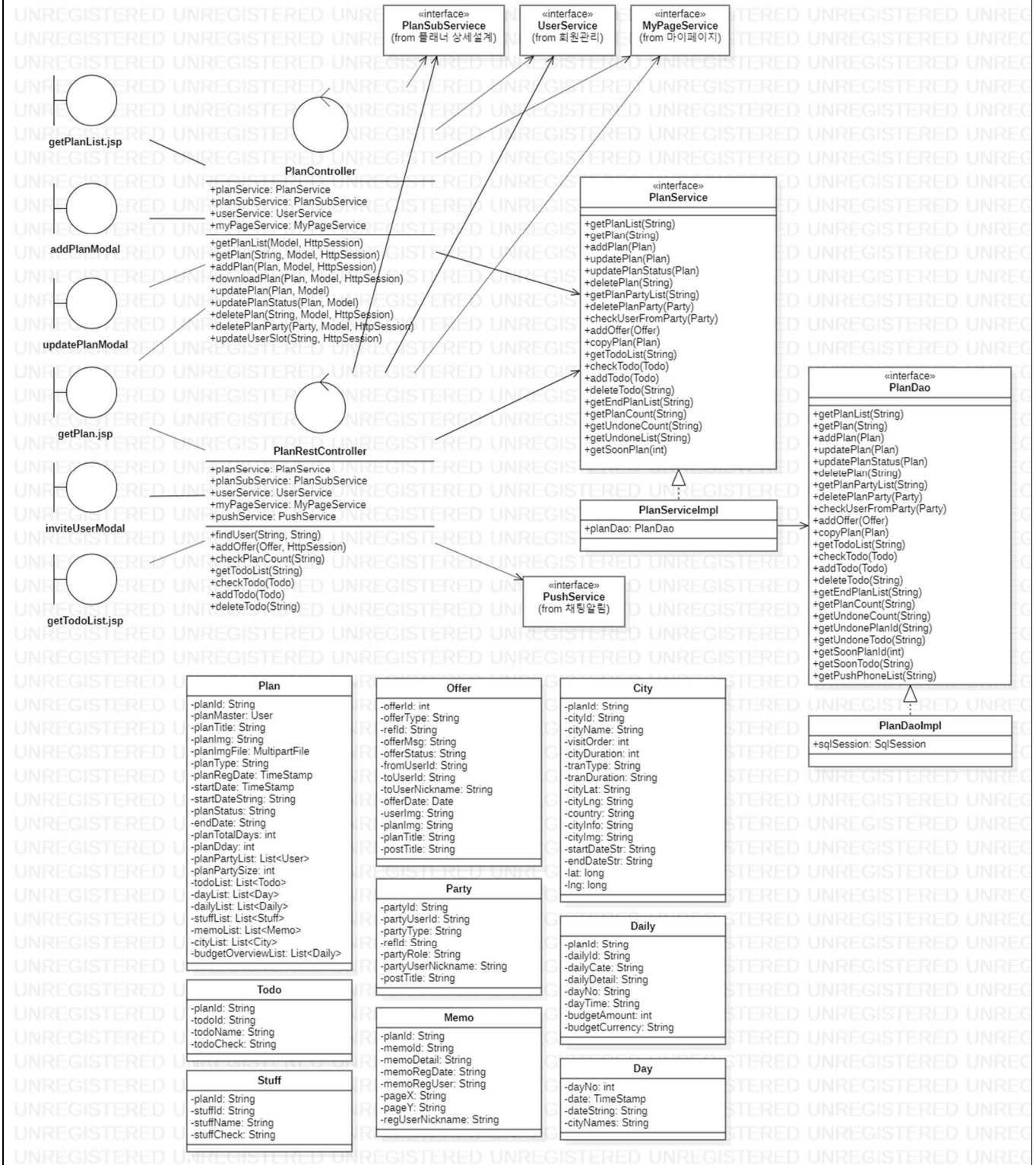

VOPC(View Of Participating Class) Diagram

시스템 명 : 유로버스

작성일 : 2020년 2월 26일

작성자 : 전원

플래너 상세설계

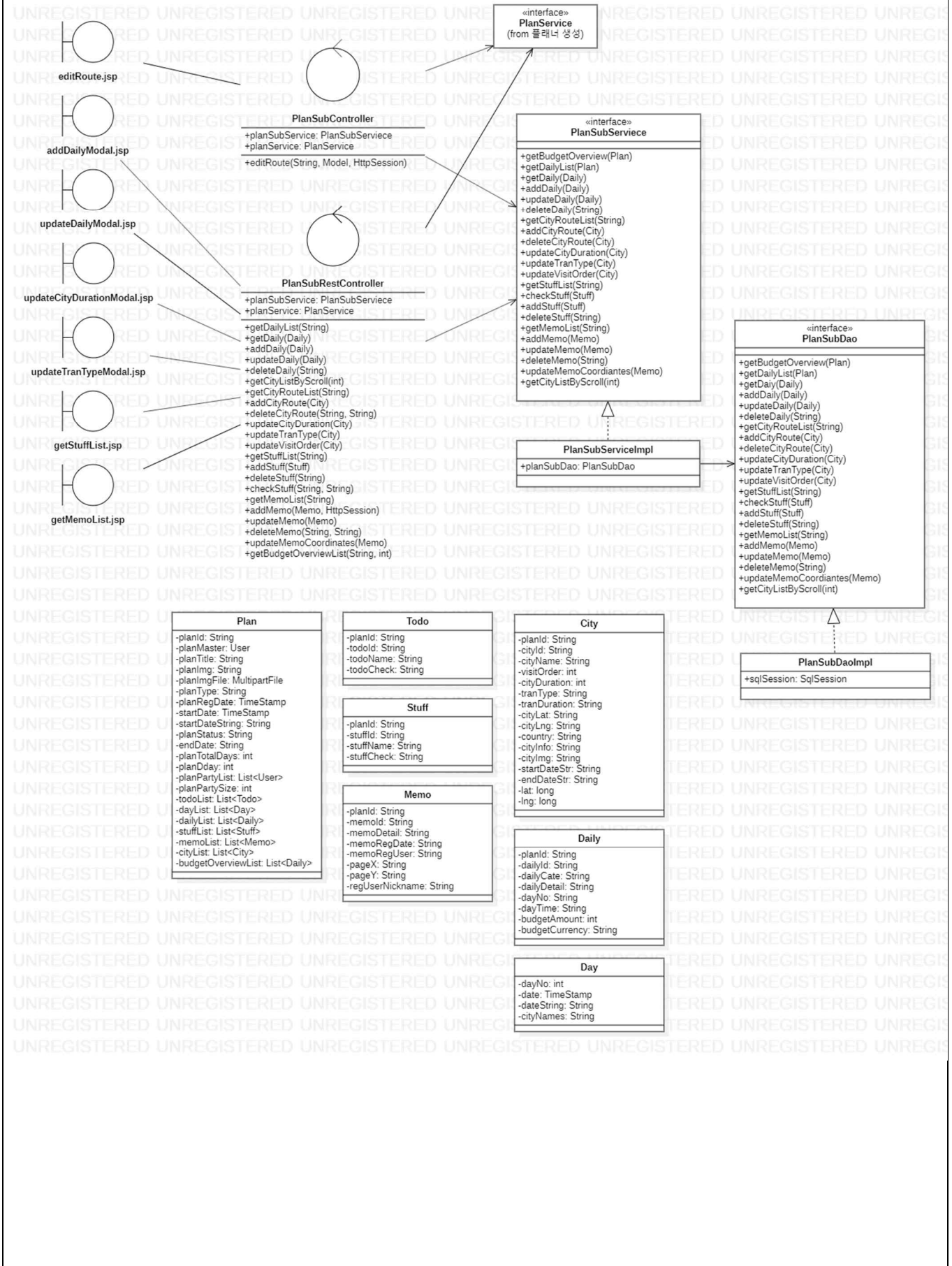

VOPC(View Of Participating Class) Diagram

시스템 명 : 유로버스

작성일 : 2020년 2월 26일

작성자 : 전원

커뮤니티

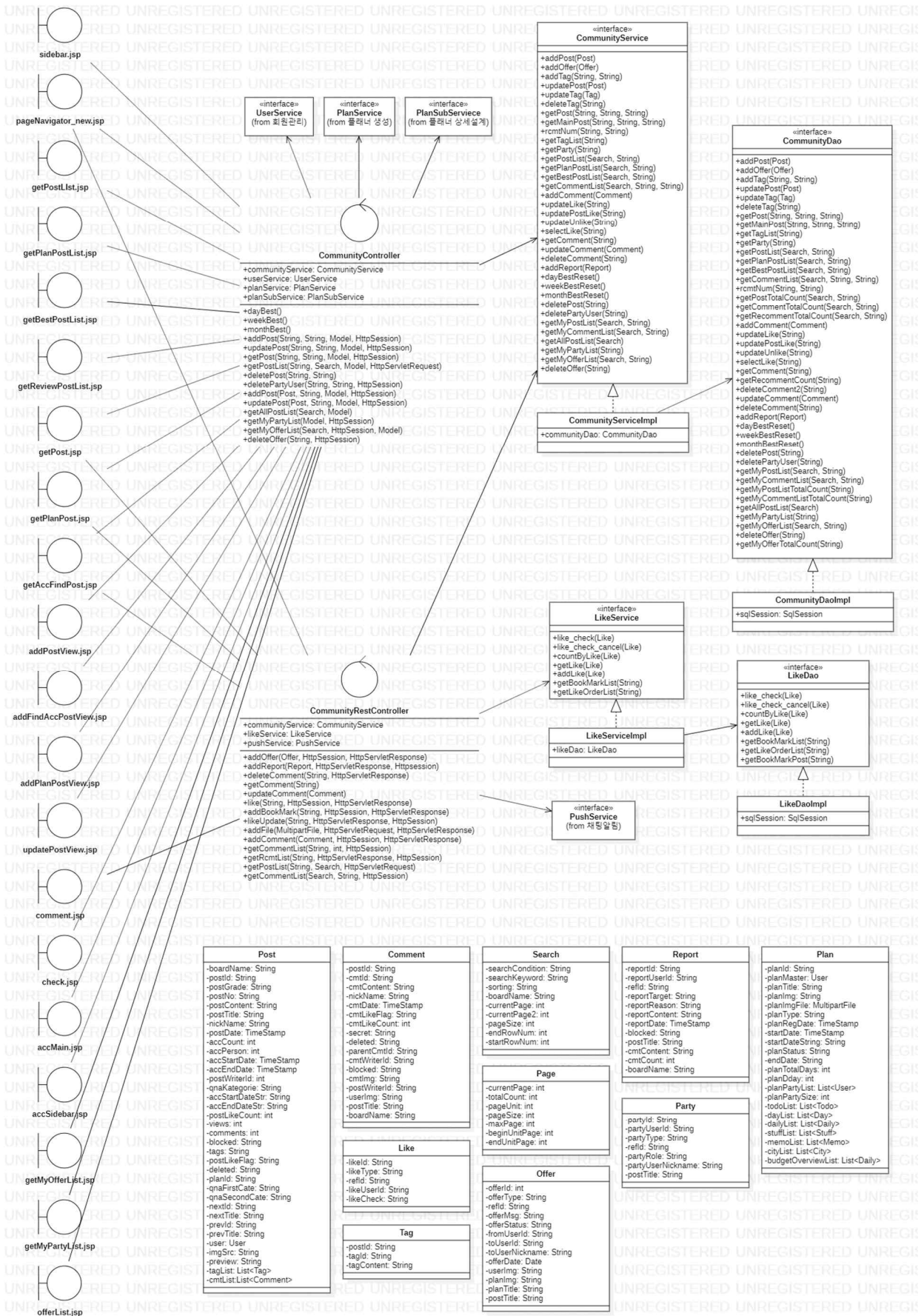

VOPC(View Of Participating Class) Diagram

시스템 명 : 유로버스

작성일 : 2020년 2월 26일

작성자 : 전원

주문관리

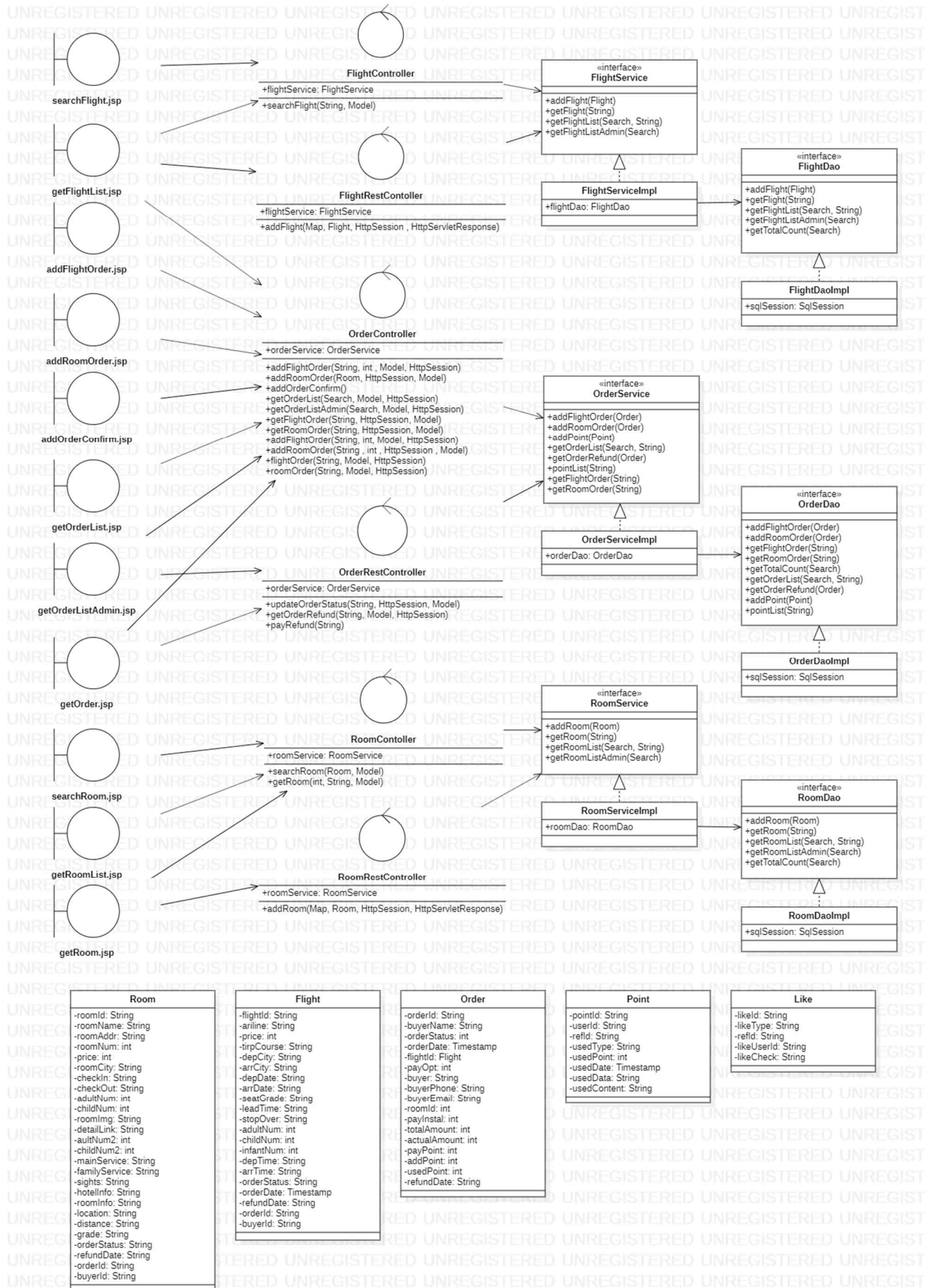

VOPC(View Of Participating Class) Diagram

시스템 명 : 유로버스

작성일 : 2020 년 2 월 26 일

작성자 : 전원

여행정보조회

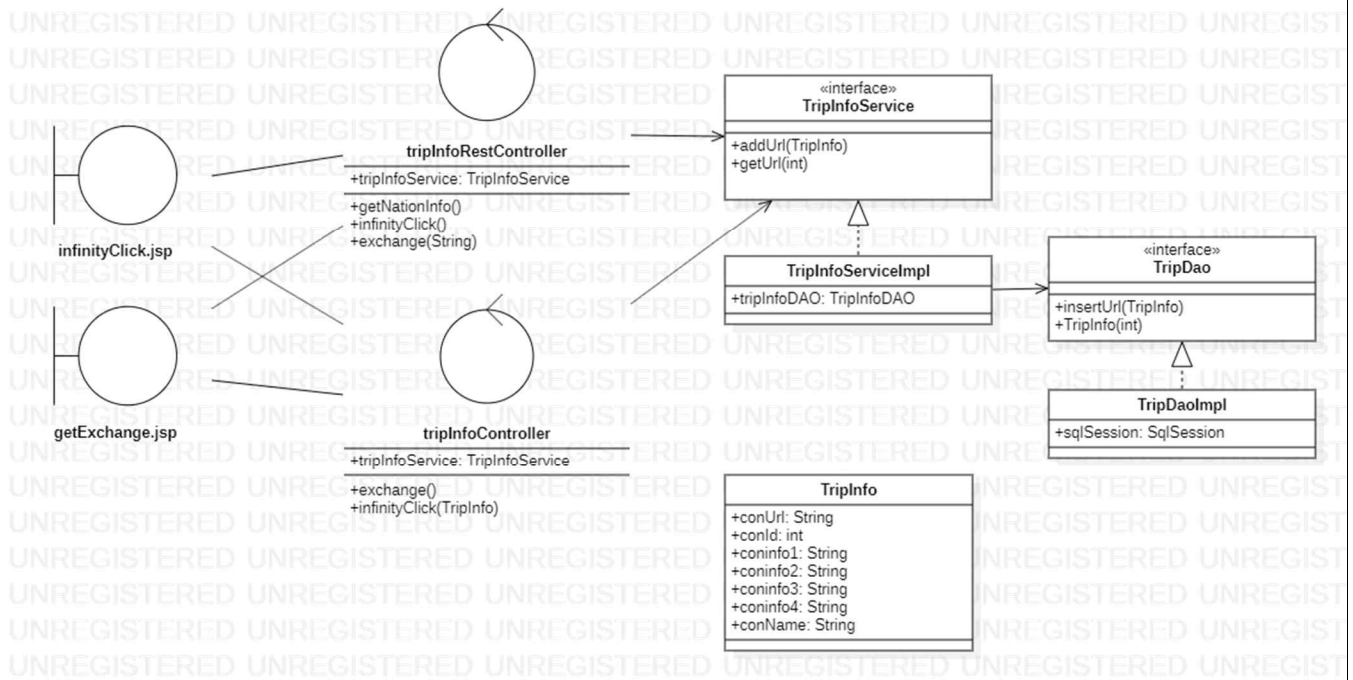



VOPC(View Of Participating Class) Diagram

시스템 명 : 유로버스

작성일 : 2020 년 2 월 26 일

작성자 : 전원

채팅/알림

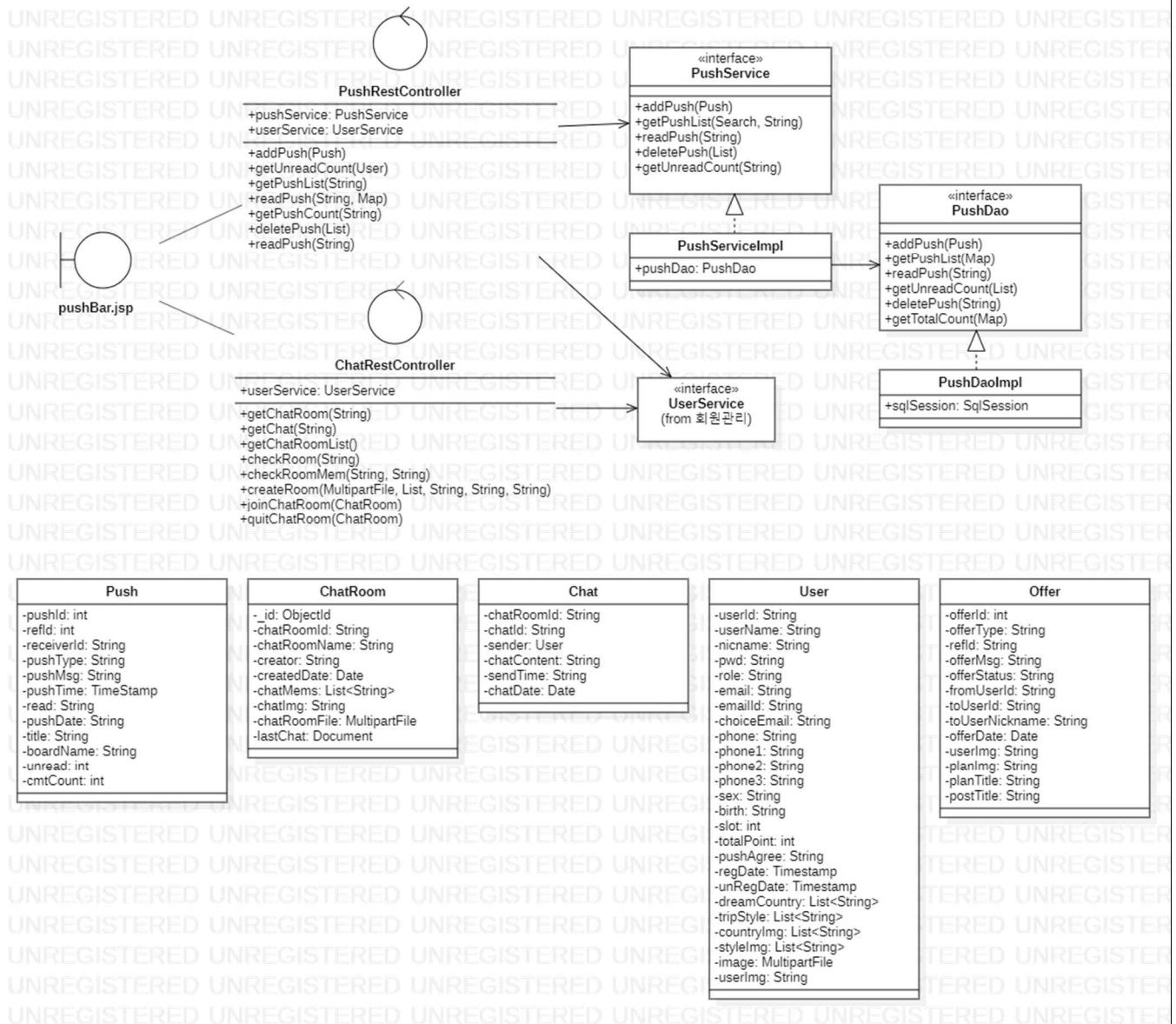



## 3.2 화면 분석

### 3.2.1 화면 정의서

화면 정의서			
시스템명	유로버스	작성일	2020.02.28
업무명	공통	작성자	차소영
화면 ID	toolBar	화면명	상단툴바
화면개요	상단툴바		
<p>1. 화면 레이아웃</p>			

#### 2. 데이터 구성항목

항목명 (한글)	컨트롤 (영문)	필수	수정 여부	설명	비고/제약사항
회원 ID	userId	Y	N	유저 아이디	

#### 3. 처리 로직

이벤트명	입력값/파라미터	처리내용	출력/처리결과	비고
	시작 JSP	프레젠테이션 레이어 설계	출력 JSP	
Client 요청 시 (onLoad() 시)	toolBar.jsp	Path : /toolbar/toolbar.jsp Controller :	toolbar.jsp	
로고이미지.onClick()	toolBar.jsp	사이트 메인화면으로 단순 네비게이션	main.jsp	
플래너.onClick()	menu('plan'), userId	플래너목록 화면으로 단순 Navigation		
	toolBar.jsp	Path : /plan/getPlanList : GET Controller : com.ksy.web.plan.PlanController.getPlanList()	getPlanList.jsp	
커뮤니티.onClick()		마우스오버시 커뮤니티 하위메뉴(게시판목록)가 나타난다. 커뮤니티 메인화면(인기글 게시판)으로 단순 Navigation		
	toolBar.jsp	Path : /community/getPopulatPostList : GET Controller : com.ksy.web.community.CommunityController.getPopularPostList()	getPopulatPostList.jsp	
인기글게시판.onClick()		인기글 게시판으로 단순 Navigation		
	toolBar.jsp	Path : /community/getPopulatPostList : GET Controller : com.ksy.web.community.CommunityController.getPopularPostList()	getPopulatPostList.jsp	

이벤트명	입력값/파라미터	처리내용	출력/처리결과	비고
	시작 JSP	프레젠테이션 레이어 설계	출력 JSP	
플래너공유.onClick()		플래너공유 게시판으로 단순 Navigation		
	toolBar.jsp	Path : /community/getPlanPostList : GET Controller : com.ksy.web.community.CommunityController.getPlanPostList()	getPlanPostList.jsp	
동행.onClick()		동행찾기 게시판으로 단순 Navigation		
	toolBar.jsp	Path : /community/getFindAccPostList : GET Controller : com.ksy.web.community.CommunityController.getFindAccPostList()	accMain.jsp	
여행후기.onClick()	boardName	여행후기 게시판으로 단순 Navigation		
	toolBar.jsp	Path : /community/getPostList : GET Controller : com.ksy.web.community.CommunityController.getPostList()	getPostList.jsp	
정보공유.onClick()	boardName	정보공유 게시판으로 단순 Navigation		
	toolBar.jsp	Path : /community/getPostList : GET Controller : com.ksy.web.community.CommunityController.getPostList()	getPostList.jsp	
QnA.onClick()	boardName	QnA 게시판으로 단순 Navigation		
	toolBar.jsp	Path : /community/getPostList : GET Controller : com.ksy.web.community.CommunityController.getPostList()	getPostList.jsp	
자유게시판.onClick()	boardName	자유게시판으로 단순 Navigation		
	toolBar.jsp	Path : /community/getPostList : GET Controller : com.ksy.web.community.CommunityController.getPostList()	getPostList.jsp	
항공.onClick()		항공권 검색화면으로 단순 Navigation		
	toolBar.jsp	Path : /order/searchFlight.jsp Controller : -	searchFlight.jsp	
숙소.onClick()		숙소 검색화면으로 단순 Navigation		
	toolBar.jsp	Path : /order/searchRoom.jsp Controller : -	searchRoom.jsp	
회원가입.onClick()		회원가입화면으로 단순 Navigation		
	toolBar.jsp	Path : /user/addUser.jsp Controller : -	addUser.jsp	
로그인.onClick()		로그인 모달창 띄움		
	toolBar.jsp	Path : /user/login.jsp Controller : -	login.jsp	
주문내역.onClick()	userId	주문목록조회 화면으로 단순 Navigation		
	toolBar.jsp	Path : /order/getOrderList : GET Controller : com.ksy.web.order.OrderController.getOrderList()	getOrderList.jsp	
로그아웃.onClick()	userId	로그아웃을 하고 메인페이지로 이동		
	toolBar.jsp	Path : /user/logout : GET Controller : com.ksy.web.user.UserController.logout()	index.jsp	
마이페이지.onClick()	userId	마이페이지 화면으로 단순 Navigation		
	toolBar.jsp	Path : /user/getUser : GET Controller : com.ksy.web.user.UserController.getUser()	getUser.jsp	
주문관리.onClick()		주문관리 페이지로 이동		
	toolBar.jsp	Path : /order/getOrderListAdmin Controller : com.ksy.web.order.OrderController.getOrderListAdmin()	getOrderListAdmin.jsp	
회원관리.onClick()		회원관리 페이지로 이동		
	toolBar.jsp	Path : /admin/getUserList Controller : com.ksy.web.admin.AdminController.getUserList()	getUserList.jsp	
QnA.onClick()		QnA 관리 페이지로 이동		
	toolBar.jsp	Path : /admin/getAdminQnAList Controller : com.ksy.web.admin.AdminController.getAdminQnAList()	adminQnAList.jsp	
신고관리.onClick()		신고관리 페이지로 이동		
	toolBar.jsp	Path : /admin/getPostReportList Controller : com.ksy.web.admin.AdminController.getPostReportList()	getReportList.jsp	

화면 정의서			
시스템명	유로버스	작성일	2020.02.28
업무명	메인화면	작성자	차소영
화면 ID	main	화면명	사이트 메인 UI
화면개요	사이트 메인 화면		

1. 화면 레이아웃



새로운 플래너 >>more

해보고싶네요

여행계획 이렇게 짜도 되나요?  
여자가리  
숙민해주먹

제 여행계획 확인해주실분~  
남자혼자  
wammelier

추억을 찾아서 프랑스 또 갑니다  
남자가리  
사학루호신

남자친구랑 여행  
커플  
성난트위티

새로운 여행 후기 >>more

아이유

눔름현호영어

차차

차차

주레리2

새로운 여행 정보 >>more

“ 여행을 가지마세요 ”

눔름현호영어

“ 파리여행 Tip! ”

차두리

눔름현호영어

“ 유럽 테마파크 종류 '모' ”

성난트위티

눔름현호영어



**환율 계산기 >>**

국가를 선택하세요 | 포린트 >> 헝가리 | 원

**여행지 추천 >> 국가를 선택해보세요**

  
 노르웨이

  
 폴란드

  
 EU

  
 헝가리

  
 체코

## 2. 데이터 구성항목

항목명 (한글)	컨트롤 (영문)	필수	수정 여부	설명	비고/제약사항
회원 닉네임	nickname	Y	N	게시글 등록한 회원의 닉네임	
회원 ID	userId	Y	N	게시글 등록한 회원의 ID	
게시글 제목	postTitle	Y	N	게시글 제목	
게시판 이름	boardName	Y	N	게시판 이름	
게시글 ID	postId	Y	N	게시글 ID	
국가코드	conName	Y	N	환율 계산할 국가 코드	

## 3. 처리 로직

이벤트명	입력값/파라미터	처리 내용	출력/처리결과	비고
	시작 JSP	프레젠테이션 레이어 설계	출력 JSP	
Client 요청 시 (onLoad() 시)	userId, nickname, postTitle	각 게시판 별로 최신 글 목록을 조회한다.	여행후기/플래너/여행정보 최신 글 출력	
	main.jsp	Path: /main/json/getRecentList Controller : com.ksy.web.main.MainRestController.getRecent List ()	main.jsp	
게시글.onclick()	postId, boardName	해당 게시글을 조회한다.	해당 게시글로 이동한다.	
	main.jsp	Path: /community/getPost Controller : com.ksy.web.community.CommunityController.g etPost()	getPost.jsp	
국가.click()		환율을 계산할 국가를 선택한다.	1. 해당 국가의 화폐가 출력된다. 2. 해당 국가의 사진과 해시태그가 출력된다.	
	main.jsp	Path: /api/json/infinityClick/ Controller : com.ksy.web.tripInfo.TripInfoRestController.infini tyClick()	main.jsp	
환율입력창.keydown()		해당 국가의 화폐가치를 원화로 환산하여 출력한다.		국가를 먼저 선택하여야 환율 계산 결과가 출력된다.
	main.jsp	Path: - Controller : -	main.jsp	

## 화면 정의서

시스템명	유로버스	작성일	2020.02.28
업무명	회원관리	작성자	차소영
화면 ID	pushBar	화면명	알림바
화면개요	알림바		
<b>1. 화면 레이아웃</b> <b>onLoad() 시</b>  			
<b>채팅 클릭 시</b> 		<b>알림 클릭 시</b> 	

## 2. 데이터 구성항목

항목명 (한글)	컨트롤 (영문)	필수	수정 여부	설명	비고/제약사항
알림 종류	pushType	Y	N	알림의 종류	댓글/대댓글/플래너초대/ 동행신청/플래너단계별 알림
알림 메시지	pushMsg	Y	N	어떤 알림인지 보여준다	*[회원이 작성한 글제목/댓글내용]에 댓글이 (nn)개 달렸습니다. *[플래너 이름]에 초대되었습니다. *[동행찾기 게시글 제목]에 신청이 들어왔습니다.
알림 일시	pushTime	Y	N	언제 알림이 왔는지 보여준다.	nn 분전, nn 시간 전, YYYY.MM.DD
참조 아이디	refId	Y	N	해당 알림을 발생시킨 게시글/플래너/동행 ID	화면에는 보이지 않으나 알림 클릭 시 네비게이션에 이용된다.
읽지 않은 알림 수	unread	Y	N	읽지 않은 알림 수	
채팅방 대표 이미지	chatImg	Y	N	각 채팅방 대표 이미지를 출력한다.	
채팅방 이름	chatRoomName	Y	N	각 채팅방의 이름을 출력한다.	
채팅방 참여 인원	chatMems	Y	N	각 채팅방마다 참여 인원수를 출력한다.	
마지막 메시지	lastChat	Y	N	각 채팅방의 마지막 메시지 내용과 전송 시간을 출력한다.	

## 3. 처리 로직

이벤트명	입력값/파라미터	처리 내용		출력/처리결과	비고
	시작 JSP	프레젠테이션 레이어 설계		출력 JSP	
Client 요청 시 (onLoad() 시)	userId	읽지 않은 알림 수를 출력한다.		미확인 알림 메시지 수 출력	
	pushBar.jsp	Path : /Push/json/getUnreadCount Controller : com.ksy.web.push.PushRestController.getUnreadC ount()		pushBar.jsp	로그인 되어 있지 않다면 이벤트 발생 X
	userId	회원의 알림 내역 목록을 출력한다.			
	pushBar.jsp	Path : /Push/json/getPushList Controller : com.ksy.web.push.PushRestController.getPushList()		pushBar.jsp	로그인 되어 있지 않다면 이벤트 발생 X
	userId	회원이 참여중인 동행 채팅방 목록을 출력한다.			
	pushBar.jsp	Path : /Chat/json/getChatRoomList() Controller : com.ksy.web.chat.ChatRestController.getChatRoo mList()		pushBar.jsp	로그인 되어 있지 않다면 이벤트 발생 X
알림.click()	userId	미확인 알림은 확인 알림으로 바뀐다.			
	pushBar.jsp	Path : /Push/json/readPush Controller : com.ksy.web.push.PushRestController.readPush()		pushBar.jsp	
	userId	읽지 않은 알림 수를 출력한다.			
	pushBar.jsp	Path : /Push/json/getUnreadCount Controller : com.ksy.web.push.PushRestController.getUnreadC ount()		pushBar.jsp	
알림 메시지.click()	refId, boardName	댓글/대댓글 알림 : 해당 게시글로 네비게이션 플래너 초대 알림 : 플래너 신청 목록으로 네비게이션 동행 신청 알림 : 동행 신청 목록으로 네비게이션			
	pushBar.jsp	댓글/ 대댓글	Path : /Community/getPost() Controller : com.ksy.web.community.CommunityCo ntroller.getPost()	getPost.jsp	
		플래너 초대	Path : /myPage/myOfferList Controller : com.ksy.web.myPage.MyPageControlle r.myOfferList()	myOfferList.jsp	
		동행 신청	Path : /myPage/myOfferList Controller : com.ksy.web.myPage.MyPageControlle r.myOfferList()	myOfferList.jsp	
채팅방 이름.click()	chatRoomId	채팅방 안에서 나눈 대화 목록을 출력한다.			
	pushBar.jsp	Path : /chat/json/getChat Controller : com.ksy.web.chat.ChatRestController.getChat()		pushBar.jsp	
	chatRoomId	참여 회원 목록, 채팅방 이름을 출력한다.			
	pushBar.jsp	Path: /chat/json/getChatRoom Controller : com.ksy.web.chat.ChatRestController.getChatRoo m()		pushBar.jsp	



## 화면 정의서

시스템명	유로버스	작성일	2020.02.28
업무명	채팅	작성자	차소영
화면 ID	pushBar	화면명	채팅방 UI
화면개요	채팅방 클릭 시 보이는 화면		

## 1. 화면 레이아웃

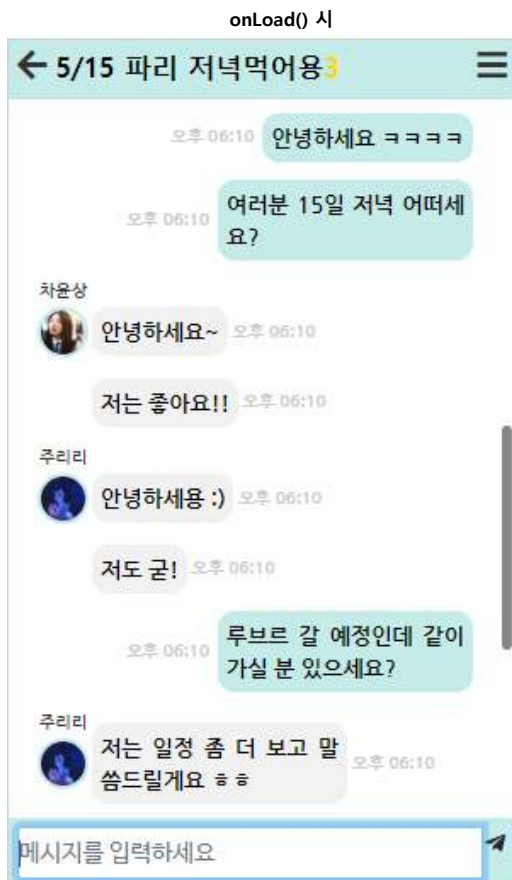

메뉴(≡) 클릭 시



## 2. 데이터 구성항목

항목명 (한글)	컨트롤 (영문)	필수	수정 여부	설명	비고/제약사항
회원 닉네임	nickname	Y	N	메시지를 입력한 회원의 닉네임	
메시지 내용	chatContent	Y	N	채팅방에 입력한 내용	
전송 시간	sendTime	Y	N	내용이 입력된 시간	
채팅방 ID	chatRoomId	Y	N	채팅방 ID	
채팅방 이름	chatRoomName	Y	N	방장이 설정한 채팅방 이름	
참여 인원수	chatMems	Y	N	채팅방에 참여한 인원 수	
참여자닉네임	nickname	Y	N	채팅에 참여한 회원의 닉네임	
프로필 사진	userImg	Y	N	채팅에 참여한 회원의 프로필 사진	
회원 ID	userId	Y	N	채팅에 참여한 회원의 아이디	

## 3. 처리 로직

이벤트명	입력값/파라미터	처리 내용	출력/처리결과	비고
	시작 JSP	프레젠테이션 레이어 설계	출력 JSP	
Client 요청 시 (onLoad() 시)	chatRoomId	채팅방 안에서 나눈 대화 목록을 출력한다.		
	pushBar.jsp	Path : /chat/json/getChat Controller : com.ksy.web.chat.ChatRestController.getChat()	pushBar.jsp	
	chatRoomId	참여 회원 목록, 채팅방 이름을 출력한다.		
	pushBar.jsp	Path: /chat/json/getChatRoom Controller : com.ksy.web.chat.ChatRestController.getChatRoom()	pushBar.jsp	
	chatRoomId	해당 채팅방 웹소켓에 접속한다.		
	pushBar.jsp	Endpoint : /accSocket/{chatRoomId}/{userId} WebSocket : com.ksy.web.chat.util.AccChatSocket	pushBar.jsp	
전송 버튼.click()	chatRoomId	입력한 대화 내용이 채팅방에 출력된다.		웹소켓에서 몽고 DB 에 대화 내용을 저장한다.
	pushBar.jsp	Endpoint : /accSocket/{chatRoomId}/{userId} WebSocket : com.ksy.web.chat.util.AccChatSocket	pushBar.jsp	
채팅소켓.onmessage()	chatRoomId, chatMsg, sendTime	다른 회원이 입력한 메시지가 채팅방에 출력된다.		같은 채팅방 웹소켓에 접속한 회원에게 발생한다.
	pushBar.jsp	-	pushBar.jsp	
채팅방메뉴.click()	userId, nickname, chatRoomId	채팅방에 참여하고 있는 회원 목록을 출력한다.		
	pushBar.jsp	Path: /chat/json/getChatRoom Controller : com.ksy.web.chat.ChatRestController.getChatRoom()	pushBar.jsp	
강퇴.click()	userId, chatRoomId	해당 회원을 채팅방에서 강제퇴장한다.	해당 회원이 강제 퇴장되었다는 메시지를 출력하고 채팅 인원에서 해당 회원이 제외된다.	
	pushBar.jsp	Path: /chat/json/quitChatRoom Controller : com.ksy.web.chat.ChatRestController.quitChatRoom()	pushBar.jsp	
나가기.click()	userId, chatRoomId	해당 채팅방에서 퇴장한다.		
	pushBar.jsp	Path: /chat/json/quitChatRoom Controller : com.ksy.web.chat.ChatRestController.quitChatRoom()	pushBar.jsp	
	chatRoomId	해당 채팅방 정보(참여 인원, 채팅방 이름)를 출력한다.		
	pushBar.jsp	Path: /chat/json/getChatRoom Controller : com.ksy.web.chat.ChatRestController.getChatRoom()	pushBar.jsp	
뒤로가기.click()	userId	회원이 참여 중인 동행 채팅 목록을 출력한다.	해당 채팅방 웹소켓 연결을 끊는다.	
	pushBar.jsp	Path : /Chat/json/getChatRoomList() Controller : com.ksy.web.chat.ChatRestController.getChatRoomList()	pushBar.jsp	

## 화면 정의서

시스템명	유로버스	작성일	2020.02.28
업무명	플래너 채팅	작성자	차소영
화면 ID	pushBar	화면명	플래너 채팅방 UI
화면개요	플래너 채팅 화면		
<b>1. 화면 레이아웃</b>			
			

## 2. 데이터 구성항목

항목명 (한글)	컨트롤 (영문)	필수	수정 여부	설명	비고/제약사항
회원 닉네임	nickname	Y	N	메시지를 입력한 회원의 닉네임	
메시지 내용	chatContent	Y	N	채팅방에 입력한 내용	
전송 시간	sendTime	Y	N	내용이 입력된 시간	
플래너 ID	planId	Y	N	플래너 ID	
참여자닉네임	nickname	Y	N	채팅에 참여한 회원의 닉네임	
프로필 사진	userImg	Y	N	채팅에 참여한 회원의 프로필 사진	
회원 ID	userId	Y	N	채팅에 참여한 회원의 아이디	

## 3. 처리 로직

이벤트명	입력값/파라미터	처리 내용	출력/처리결과	비고
	시작 JSP	프레젠테이션 레이아웃 설계	출력 JSP	
Client 요청 시 (onLoad() 시)	planId	해당 플래너 웹소켓에 접속한다.		
	pushBar.jsp	Endpoint : /planSocket/{planId}/{userId} WebSocket : com.ksy.web.chat.util.PlanSocket	pushBar.jsp	
전송 버튼.click()		입력한 대화 내용이 채팅방에 출력된다.		
	pushBar.jsp	Endpoint : /planSocket/{planId}/{userId} WebSocket : com.ksy.web.chat.util.PlanSocket	pushBar.jsp	
플래너소켓.onmessage()	chatMsg, sendTime	다른 회원이 입력한 메시지가 채팅방에 출력된다.		현재 플래너에 입장한 회원에게 발생한다.
	pushBar.jsp	-	pushBar.jsp	

## 화면 정의서

시스템명	유로버스	작성일	2020.01.09
업무명	회원관리	작성자	박지성
화면 ID	addUser	화면명	회원가입
화면개요	회원가입화면		

## 1. 화면 레이아웃

## 회원가입

정보를 입력해주세요.

아이디\*

비밀번호\*

비밀번호 확인\*

이름\*

닉네임\*

생년월일

이메일\*

 @ 

성별

 Male  Female

휴대폰 번호

 -  - 

프로필 이미지

🚩 가고싶은 나라 ( 최대 5개 )



🕒 나의 여행스타일 ( 최대 3개 )



## 2. 데이터 구성항목

항목명 (한글)	컨트롤 (영문)	필수	수정 여부	설명	비고/제약사항
아이디	userId	Y	Y	회원의 아이디를 입력해야한다.	
비밀번호	pwd	Y	Y	회원의 비밀번호를 입력해야한다.	
비밀번호 확인	pwdCheck	Y	Y	비밀번호를 다시 입력해야한다.	
이름	userName	Y	Y	회원의 이름을 입력해야한다.	
닉네임	nickname	Y	Y	회원의 닉네임을 입력해야한다.	
이메일	email	Y	Y	회원의 이메일을 입력해야한다.	gmail.com naver.com daum.net 직접입력
생년월일	birth	N	Y	회원의 생년월일을 입력해야한다.	
성별	sex	N	Y	회원의 성별을 선택해야한다.	
핸드폰 번호	phone	N	Y	회원의 핸드폰 번호를 입력해야한다.	11(3-4-4)자리 입력제한
프로필이미지	userImg	N	Y	회원의 프로필 이미지를 등록해야한다.	사이즈제한
가고싶은 도시	dreamCity	N	Y	회원이 가고싶은 도시를 선택해야한다.	5 개까지 선택제한
여행 스타일	tripStyle	N	Y	회원의 여행스타일을 선택해야한다.	3 개까지 선택제한
알림수신여부	pushAgree	Y	Y	알림수신여부를 선택해야한다.	동의,미동의
로그인타입	snsLogin	Y	N	sns 회원가입을 하면 sns 회원가입으로 표시해주기위한 정보	sns 회원가입일경우 이름,이메일,이미지,닉네임 이 자동입력된다

## 3. 처리 로직

이벤트명	입력값/파라미터	처리내용	출력/처리결과	비고
	시작 JSP	프레젠테이션 레이어 설계	출력 JSP	
Client 요청시 (onLoad()시)	snsLogin	가고싶은나라 , 여행스타일 리스트 데이터를 넘겨준다		snsLogin 이 없을경우 일반회원 가입 , 있을경우 sns 회원가입
	addUser.jsp	Path : /user/addUser GET Controller : com.ksy.web.user.UserController	addUser.jsp	
회원이입.onClic()		필수 입력 사항을 기입했는지 확인 후 입력되지 않았거나 잘못된 정보가 들어가있으면 에러메세지 출력 올바르게 작성한 후 알림수신여부를 물어보는 모달창 출력	알림수신여부 모달창출력	
	addUser.jsp	Path Cotroller:	addUser.jsp	

이벤트명	입력값/파라미터	처리내용	출력/처리결과	비고
	시작 JSP	프레젠테이션 레이어 설계	출력 JSP	
알림수신여부.onClick()	userId pwd pwdCheck userName nickname email birth sex phone userImg dreamCity tripStyle, pushAgree	입력한 정보로 회원가입		
	addUser.jsp	Path:/user/addUser : POST Controller : com.ksy.web.user.UserController.addUser()	main.jsp	
취소.onClick()		메인화면으로 단순 Navigation		
	addUser.jsp	Path:/main.jsp GET Controller :	main.jsp	
아이디.onKeyUp()	userId	아이디가 4~12 자보다 크거나 작고, 영어와숫자가 포함되어있지않고 아이디가 중복일경우 아래쪽에 에러메세지 출력(특수문자 띄어쓰기 입력불가능)		
	addUser.jsp	Path:/user/json/checkDuplicate POST Controller: com.ksy.service.user.UserRestController.checkDuplicate()	addUser.jsp	
비밀번호.onKeyUp()	pwd	비밀번호가 6~20 자보다 크거나 작고 영어와숫자가 포함되어있지않으면 아래쪽에 에러메세지 출력(띄어쓰기 입력불가능)		
	addUser.jsp	Path: Controller:	addUser.jsp	
비밀번호확인.onKeyUp()	pwdConfirm	비밀번호와 일치하지않으면 아래쪽에 에러메세지 출력		
	addUser.jsp	Path: Controller:	addUser.jsp	
이름.onKeyUp()	userName	이름이 6 자이상이면 아래쪽에 에러메세지 출력(띄어쓰기 입력불가능)		
	addUser.jsp	Path:/ Controller:	addUser.jsp	
닉네임.onKeyUp()	nickname	닉네임이 2~10 자보다 크거나 작고 닉네임이 중복일경우 아래쪽에 에러메세지 출력(띄어쓰기 입력불가능)		
	addUser.jsp	Path:/user/json/checkDuplicate POST Controller: com.ksy.service.user.UserRestController.checkDuplicate()	addUser.jsp	
이메일.onkeyup()	email	띄어쓰기 , 특수문자 , 한글 입력불가능		
	addUser.jsp	Path Controller:	addUser.jsp	
프로필사진 등록.onClicc()	userImg	이미지 등록하면 이미지 미리보기		
	addUser.jsp	Path Controller:	addUser.jsp	

## 화면 정의서

시스템명	유로버스	작성일	2020.01.11
업무명	회원관리	작성자	박지성
화면 ID	comeBack	화면명	탈퇴회원복구
화면개요	탈퇴한회원 복구 화면		

## 1. 화면 레이아웃

## 아이디 복구하기

기존에 사용하던 아이디를 복구합니다.

아이디

jiseong4577

비밀번호

기존에 사용하던 비밀번호를 입력해주세요.

확인

취소

## 2. 데이터 구성항목

항목명 (한글)	컨트롤 (영문)	필수	수정 여부	설명	비고/제약사항
아이디	userId	Y	N	복구하는 회원의 아이디	
비밀번호	password	Y	Y	복구하는 회원의 비밀번호	
닉네임	nickname	Y	Y	복구하는 회원의 새로운 닉네임	

## 3. 처리 로직

이벤트명	입력값/파라미터	처리내용	출력/처리결과	비고
	시작 JSP	프레젠테이션 레이어 설계	출력 JSP	
Client 요청시 (onLoad()시)	userId			
	comeBack.jsp	Path : /user/comeBack.jsp Controller:	comeBack.jsp	
확인.onClick()	userId, pwd	복구하는 회원의 비밀번호가 일치하는지 확인하고 틀릴경우는 에러메세지 출력하고 일치할때는 새로운 닉네임을 입력할 수 있는 폼과 확인 버튼에서 복구 버튼으로 변경		
	comeBack.jsp	Path:/user/json/login Controller: com.ksy.service.user.UserRestController.login()	comeBack.jsp	
복구.onClick()	nickname	입력한 닉네임 중복체크		
	comeBack.jsp	Path:/user/json/checkDuplicate Controller: com.ksy.service.user.UserRestController.checkDuplicate()	comeBack.jsp	
복구.onClick()	userId, nickname	회원 복구하고 닉네임 변경		
	comeBack.jsp	Path:/user/comeBack Controller: com.ksy.service.user.UserRestController.comeBack()	main.jsp	

## 화면 정의서

시스템명	유로버스	작성일	2020.01.11
업무명	회원관리	작성자	박지성
화면 ID	Login	화면명	로그인
화면개요	로그인 화면		

## 1. 화면 레이아웃



EuroVerse

아이디

비밀번호

아이디찾기 | 비밀번호찾기



로그인

## 2. 데이터 구성항목

항목명 (한글)	컨트롤 (영문)	필수	수정 여부	설명	비고/제약사항
회원아이디	userId	Y	Y	회원 아이디 입력	
비밀번호	pwd	Y	Y	회원 비밀번호 입력	
아이디저장	idSaveCheck	N	Y	아이디저장을 체크하면 7 일동안 쿠키를 저장한다.	

## 3. 처리 로직

이벤트명	입력값/파라미터	처리내용	출력/처리결과	비고
	시작 JSP	프레젠테이션 레이어 설계	출력 JSP	
Client 요청 시 (onLoad() 시)		로그인 UI 모달로 출력		
	login.jsp	Path : /user/login.jsp : GET Controller :	login.jsp	
로그인.onClick()	userId, pwd	입력한 정보와 일치하는 회원이 있을 경우 로그인한다. 일치하는 아이디가 없거나 비밀번호가 틀렸을 경우 에러메세지		
	login.jsp	Path : /user/json/login POST Controller : com.ksy.web.user.UserRestController.login()	main.jsp	
로그인.onClick()	userId	입력한 아이디가 탈퇴한 회원이라면 복구창으로 페이지 Navigation		
	login.jsp	Path: /user/comeBack GET Controller: com.ksy.web.user.UserController.comeBack()	comeBack.jsp	





화면 정의서			
시스템명	유로버스	작성일	2020.01.11
업무명	회원관리	작성자	박지성
화면 ID	searchId	화면명	아이디조회
화면개요	아이디조회화면		
<b>1. 화면 레이아웃</b>			
<p><b>아이디찾기</b></p> <p>원하시는 방법을 선택해주세요.</p> <p><input checked="" type="radio"/> 핸드폰번호로 아이디찾기</p> <p>이름 <input type="text" value="Name"/></p> <p>핸드폰 <input type="text" value=""/><input type="text" value=""/><input type="text" value=""/> <input type="button" value="아이디찾기"/></p> <p><input type="radio"/> 이메일로 아이디찾기</p>		<p><b>아이디찾기</b></p> <p>원하시는 방법을 선택해주세요.</p> <p><input type="radio"/> 핸드폰번호로 아이디찾기</p> <p><input checked="" type="radio"/> 이메일로 아이디찾기</p> <p>이름 <input type="text" value="Name"/></p> <p>이메일 <input type="text" value="email"/> @ <input type="text" value="please choice...."/> <input type="button" value="아이디찾기"/></p>	

**2. 데이터 구성항목**

항목명 (한글)	컨트롤 (영문)	필수	수정 여부	설명	비고/제약사항
이름	username	Y	Y	회원의 이름을 입력해야한다.	
휴대폰번호	Phone	Y	Y	회원의 휴대폰번호를 입력해야한다.	
이메일	Email	Y	Y	회원의 이메일을 입력해야한다.	

**3. 처리 로직**

이벤트명	입력값/파라미터	처리내용	출력/처리결과	비고
	시작 JSP	프레젠테이션 레이어 설계	출력 JSP	
Client 요청 시 (onLoad() 시)	searchId.jsp	Path:/user/searchId : GET Controller: com.ksy.web.user.UserController.searchId()	searchId.jsp	
핸드폰번호로 아이디조회.onClick()	핸드폰번호로 아이디조회체크	핸드폰번호로 아이디조회 입력창을 출력한다.	핸드폰번호로 아이디조회 체크	
	searchId.jsp	Path: Controller:	searchId.jsp	
이메일로 아이디조회.onClick()	이메일로 아이디조회체크	이메일로 아이디조회 입력창을 출력한다.	이메일로 아이디조회 체크	
	searchId.jsp	-	searchId.jsp	
아이디찾기.onClick() (휴대폰)	userName, phone,	회원의이름,휴대폰번호와 일치하는 회원의 아이디들을 출력해주는 아이디조회완료 화면으로 이동한다 일치하는 회원이 없으면 에러메세지		
	searchId.jsp	Path : /user/searchId : POST Controller : com.ksy.web.user.UserController.searchId()	searchIdConfirm.jsp	
아이디찾기.onClick() (이메일)	userName, email	회원의이름,이메일 일치하는 회원의 아이디들을 출력해주는 아이디조회완료 화면으로 이동한다. 일치하는 회원이 없으면 에러메세지		
	searchId.jsp	Path : /user/searchId : POST Controller : com.ksy.web.user.UserController.searchId()	searchIdConfirm.jsp	

화면 정의서			
시스템명	유로버스	작성일	2020.01.11
업무명	회원관리	작성자	박지성
화면 ID	searchIdConfirm	화면명	아이디조회완료
화면개요	아이디조회완료 화면		
1. 화면 레이아웃			
<p><b>검색된 아이디</b></p> <p>*표를 없애고 아이디를 보시려면 인증해주세요.</p> <p>pri**** jis*****</p> <p><input type="button" value="인증하기"/></p>		<p><b>검색된 아이디</b></p> <p>*표를 없애고 아이디를 보시려면 인증해주세요.</p> <p>prince1 jiseong4577</p> <p><input type="button" value="메인으로"/></p>	

## 2. 데이터 구성항목

항목명 (한글)	컨트롤 (영문)	필수	수정 여부	설명	비고/제약사항
회원이름	username	Y	N	회원의 이름을 출력한다	hidden
인증방법	authType	Y	N	아이디조회화면에서 인증한 방법	핸드폰,이메일
유저아이디리스트	starIdList	Y	N	조회된 아이디리스트	
핸드폰번호	phone	N	N	아이디조회화면에서 입력한 핸드폰번호	hidden
이메일	email	N	N	아이디조회화면에서 입력한 이메일	hidden
핸드폰인증번호	phoneValue	N	N	전송된 핸드폰인증번호	hidden
핸드폰인증번호확인	phoneCheck	N	Y	입력한 핸드폰인증번호	
이메일인증번호	mailValue	N	N	전송된 이메일인증번호	hidden
이메일인증번호확인	mailCheck	N	Y	입력한 이메일인증번호	

## 3. 처리 로직

이벤트명	입력값/파라미터	처리내용	출력/처리결과	비고
	시작 JSP	프레젠테이션 레이어 설계	출력 JSP	
Client 요청 시 (onLoad() 시)		아이디조회완료 UI 출력		
	searchIdConfirm.jsp	Path : /user/searchId : POST Controller : com.ksy.web.user.UserController.searchId()	searchIdConfirm.jsp	
인증하기.Click() (핸드폰)		아이디조회화면에서 입력한 핸드폰으로 인증번호 전송하고 인증번호 입력창을 출력한다.		
	searchIdConfirm.jsp	Path:/user/json/checkPhone Controller:com.ksy.web.user.UserRestController.checkPhone()	searchIdConfirm.jsp	
인증하기.Click() (이메일)		아이디조회화면에서 입력한 이메일로 인증번호 전송하고 인증번호 입력창 출력한다.		
	searchIdConfirm.jsp	Path:/user/json/checkMail Controller:com.ksy.web.user.UserRestController.checkMail()	searchIdConfirm.jsp	
인증번호확인.onClick()	,phoneCheck 또는 mailCheck	전송된 인증번호와 입력한 인증번호가 일치하면 *표로 표시된 아이디 뒷부분을 없애준다		
	searchIdConfirm.jsp	Path : /user/json/getUserId : POST Controller : com.ksy.web.user.UserRestController.getUserId()	searchIdConfirm.jsp	
메인으로.onClick()		메인화면으로 단순 Navigation		
	searchIdConfirm.jsp	Path : /main.jsp GET Controller :	main.jsp	

## 화면 정의서

시스템명	유로버스	작성일	2020.01.11
업무명	회원관리	작성자	박지성
화면 ID	findPwd	화면명	비밀번호찾기
화면개요	비밀번호찾기화면		

## 1. 화면 레이아웃

## 비밀번호찾기

원하시는 방법을 선택해주세요.

 핸드폰번호로 비밀번호찾기

아이디

이름

핸드폰

 이메일로 비밀번호찾기

## 비밀번호찾기

원하시는 방법을 선택해주세요.

 핸드폰번호로 비밀번호찾기 이메일로 비밀번호찾기

아이디

이름

이메일  
 @

## 2. 데이터 구성항목

항목명 (한글)	컨트롤 (영문)	필수	수정 여부	설명	비고/제약사항
회원아이디	userId	Y	Y	회원의 아이디를 입력해야한다.	
회원이름	username	Y	Y	회원의 이름을 입력해야한다.	
핸드폰번호	phone	Y	Y	회원의 핸드폰번호를 입력해야한다.	
이메일	email	Y	Y	회원의 이메일을 입력해야한다.	
핸드폰인증번호	phoneValue	N	N	전송된 핸드폰인증번호	hidden
핸드폰인증번호확인	phoneCheck	N	Y	입력한 핸드폰인증번호	
이메일인증번호	mailValue	N	N	전송된 이메일인증번호	hidden
이메일인증번호확인	mailCheck	N	Y	입력한 이메일인증번호	

## 3. 처리 로직

이벤트명	입력값/파라미터	처리내용	출력/처리결과	비고
	시작 JSP	프레젠테이션 레이어 설계	출력 JSP	
Client 요청 시 (onLoad() 시)		비밀번호찾기화면을 출력한다.		
	findPwd.jsp	Path : /user/findPwd : GET Controller : com.ksy.web.user.UserController.findPwd()	findPwd.jsp	
핸드폰 번호로 비밀번호 찾기.onClick()		휴대폰 번호로 비밀번호 찾기 입력창을 출력한다.	휴대폰 번호로 비밀번호 찾기 체크	
	findPwd.jsp	Path:/ Controller:	findPwd.jsp	
이메일로 비밀번호 찾기.onClick()		이메일로 비밀번호 찾기 입력창을 출력한다.	이메일로 비밀번호 찾기 체크	
	findPwd.jsp		findPwd.jsp	
인증하기.onClick() (핸드폰번호 인증 1)	userId, userName, phone	아이디, 이름, 핸드폰번호 입력했는지 확인하고 핸드폰번호는 숫자만 입력가능 입력된 정보가 핸드폰번호가 아니라면 오류메세지 출력 다 입력했으면 아이디, 이름, 핸드폰번호가 일치하는 회원이 있는지 확인하고 없으면 에러메세지 출력		
	findPwd.jsp	Path:/user/json/checkUser POST Controller: com.ksy.web.user.UserRestController.checkUser()	findPwd.jsp	
인증하기.onClick() (핸드폰번호 인증 2)	phone	일치하는 회원이 있으면 입력된 핸드폰번호로 문자발송		
	findPwd.jsp	Path:/user/json/checkPhone POST Controller: com.ksy.web.user.UserRestController.checkPhone()	findPwd.jsp	
인증하기.onClick() (이메일 인증 1)	userId, userName, email	아이디, 이름, 이메일 입력했는지 확인하고, 입력된 이메일이 형식에 맞지않으면 오류메세지 출력 다 입력했으면 아이디, 이름, 이메일이 일치하는 회원이 있는지 확인하고 없으면 에러메세지 출력		
	findPwd.jsp	Path:/user/json/checkUser POST Controller: com.ksy.web.user.UserRestController.checkUser()	findPwd.jsp	
인증하기.onClick() (이메일 인증 2)	email, userId	일치하는 회원이 있으면 입력된 이메일로 이메일발송		
	findPwd.jsp	Path:/user/json/checkMail POST Controller: com.ksy.web.user.UserRestController.checkMail()	findPwd.jsp	
인증번호확인.onClick()	mailCheck 또는 phoneCheck	전송된 인증번호와 일치하면 비밀번호변경 버튼 출력 일치하지않으면 에러메세지		
	findPwd.jsp	Path: Controller:	findPwd.jsp	
비밀번호변경.onClick()	userId	비밀번호변경 화면으로 Navigation		
	findPwd.jsp	Path:/user/updatePwd GET Controller: com.ksy.web.UserController.updatePwd()		

## 화면 정의서

시스템명	유로버스	작성일	2020.01.11
업무명	회원관리	작성자	박지성
화면 ID	updatePwd	화면명	비밀번호변경
화면개요	비밀번호변경 화면		
<b>1. 화면 레이아웃</b>			
			

## 2. 데이터 구성항목

항목명 (한글)	컨트롤 (영문)	필수	수정 여부	설명	비고/제약사항
변경할 비밀번호	pwd	Y	Y	새로운 비밀번호를 입력해야한다.	
변경할 비밀번호확인	pwdCheck	Y	Y	새로운 비밀번호를 입력해야한다.	
회원아이디	userId	Y	N	비밀번호가 변경되는 회원의아이디	hidden

## 3. 처리 로직

이벤트명	입력값/파라미터	처리내용	출력/처리결과	비고
	시작 JSP	프레젠테이션 레이어 설계	출력 JSP	
Client 요청 시 (onLoad() 시)		비밀번호변경 화면을 출력한다.		
	updatePwd.jsp	Path : /user/json/updatePwd : GET Controller : com.ksy.web.user.UserRestController.updatePwd()	updatePwd.jsp	
비밀번호변경.onClick()	userId pwd, pwdConfirm	비밀번호와 비밀번호확인이 일치하고 유효성체크를 통과하면 비밀번호를 변경시킨다		
	updatePwd.jsp	Path : /user/updatePwdConfirm : POST Controller : com.ksy.web.user.UserController..updatePwdConfirm()	updatePwdConfirm.jsp	
비밀번호.onKeyUp()	pwd	비밀번호가 6~20 자보다 크거나 작고, 영어와숫자가 포함되어있지않으면 아래쪽에 오류메세지		
	updatePwd.jsp	Path: Controller:	updatePwd.jsp	
비밀번호확인.onKeyUp()	pwdConfirm	비밀번호와 일치하지않으면 아래쪽에 오류메세지		
	updatePwd.jsp	Path: Controller:	updatePwd.jsp	

화면 정의서			
시스템명	유로버스	작성일	2020.01.11
업무명	회원관리	작성자	박지성
화면 ID	updatePwdConfirm	화면명	비밀번호변경완료
화면개요	비밀번호변경완료 화면		
<p>1. 화면 레이아웃</p> <h2>비밀번호변경완료했습니다.</h2> <div style="border: 1px solid blue; padding: 5px; display: inline-block; margin: 10px auto;">메인화면</div>			

## 2. 데이터 구성항목

항목명 (한글)	컨트롤 (영문)	필수	수정 여부	설명	비고/제약사항

## 3. 처리 로직

이벤트명	입력값/파라미터	처리내용	출력/처리결과	비고
	시작 JSP	프레젠테이션 레이어 설계	출력 JSP	
Client 요청 시 (onLoad() 시)		비밀번호변경완료 화면을 출력한다.		
	updatePwdConfirm.jsp	Path : /user/updatePwdConfirm : POST Controller : com.ksy.web.user.UserController.updatePwdConfirm()	updatePwdConfirm.jsp	
메인.onClick()		메인화면으로 단순 Navigation		
	updatePwdConfirm.jsp	Path : /main.jsp Controller :	main.jsp	

## 화면 정의서

시스템명	유로버스	작성일	2020.01.11
업무명	회원관리	작성자	박지성
화면 ID	getUser	화면명	내정보조회
화면개요	내정보조회화면		
<b>1. 화면 레이아웃</b>			
			

## 2. 데이터 구성항목

항목명 (한글)	컨트롤 (영문)	필수	수정 여부	설명	비고/제약사항
프로필이미지	userImg	Y	N	회원의 프로필 이미지	
회원등급	role	Y	N	회원의 등급	비인증, 인증, 관리자
회원닉네임	nickname	Y	N	회원의 닉네임	
회원이름	username	Y	N	회원의 이름	
성별	sex	N	N	회원의 성별	
이메일	email	Y	N	회원의 이메일	
핸드폰	phone	N	N	회원의 핸드폰번호	
가고싶은나라	dreamCountry	N	N	회원이 가고싶어하는 나라	
여행스타일	tripStyle	N	N	회원의 여행스타일	
포인트	totalPoint	N	N	회원이 보유중인 총 포인트	
여행일수	travelDate	N	N	회원의 플래너중에서 여행완료처리가 된 플래너의 여행날짜를 총 합한 수	
슬롯개수	slot	N	N	회원이 보유중인 슬롯개수	
게시글수	postCount	N	N	회원이 작성한 게시글수	
댓글수	commentCount	N	N	회원이 작성한 댓글수	
동행수	partyCount	N	N	회원이 참여중인 동행수	
비밀번호	pwd	N	Y	회원정보 수정으로 가기위해 입력하는 비밀번호	



## 3. 처리 로직

이벤트명	입력값/파라미터	처리내용	출력/처리결과	비고
	시작 JSP	프레젠테이션 레이어 설계	출력 JSP	
Client 요청 시 (onLoad() 시)		내정보조회 화면을 출력한다.		
	getUser.jsp	Path : /user/getUser Controller : com.ksy.web.user.UserController.getUser()	getUser.jsp	
톱니바퀴아이콘.onClick()		비밀번호확인 모달창 출력 비밀번호를 입력하고 일치하면 회원정보수정으로 Navigation		
	getUser.jsp	Path:/user/updateUser Controller: com.ksy.web.user.UserController	updateUser.jsp	
가고싶은나라 이미지.mouseover()		마우스가 올라가있는 가고싶은나라의 이미지의 정보를 출력		
	getUser.jsp	Path: Controller:	getUser.jsp	
여행스타일 이미지.mouseover()		마우스가 올라가있는 여행스타일 이미지의 정보를 출력		
	getUser.jsp	Path: Controller:	getUser.jsp	
포인트.mouseover()		포인트부분이 뒤집히면서 현재 보유포인트 출력		
	getUser.jsp	Path: Controller:	getUser.jsp	
유럽에서.mouseover()		유럽에서부분이 뒤집히면서 여행일수 출력		
	getUser.jsp	Path: Controller:	getUser.jsp	
슬롯.mouseover()		슬롯부분이 뒤집히면서 슬롯수 출력		
	getUser.jsp	Path: Controller:	getUser.jsp	
게시글.mouseover()		게시글부분이 뒤집히면서 게시글수 출력		
	getUser.jsp	Path: Controller:	getUser.jsp	
댓글 mouseover()		댓글부분이 뒤집히면서 댓글수 출력		
	getUser.jsp	Path: Controller:	getUser.jsp	
동행..mouseover()		동행부분이 뒤지하면서,		
	getUser.jsp	Path: Controller:	getUser.jsp	
포인트.onClick()		포인트 사용내역으로 Navigation		
	getUser.jsp	Path:/myPage/pointList GET Controller:com.ksy.web.myPage.myPageController()	pointList.jsp	
유럽에서.onClick()		플래너리스트로 Navigation		
	getUser.jsp	Path:/plan/getPlanList GET Controller:com.ksy.web.plan.planController()	getPlanList.jsp	
슬롯.onClick()		플래너리스트로 Navigation		
	getUser.jsp	Path:/plan/getPlanList GET Controller:com.ksy.web.plan.planController()	getPlanList.jsp	
게시글.onClick()		나의 게시글댓글목록으로 Navigation		
	getUser.jsp	Path:/myPage/myPostCommentList GET Controller:com.ksy.web.myPage.myPostCommetList()	myPostCommentList.jsp	
댓글.onClick()		나의 게시글댓글목록으로 Navigation		
	getUser.jsp	Path:/myPage/myPostCommentList GET Controller:com.ksy.web.myPage.myPostCommetList()	myPostCommentList.jsp	
동행..onClick()	boardName	동행 게시판으로 Navigation		
	getUser.jsp	Path:/community/getPostList GET Controller:com.ksy.web.community.getPostList()	getPostList.jsp	
출석체크.onClick()		당일 출석체크를 하는데 이미 출석체크를 하였다면 에러메세지를 출력하고 안했었다면 성공했다는 메시지와 100 포인트가 적립된다		
	getUser.jsp	Path:/myPage/json/choolChecking POST Controller:com.ksy.web.myPage.myPageRestController()	getUser.jsp	

## 화면 정의서

시스템명	유로버스	작성일	2020.01.11
업무명	회원관리	작성자	박지성
화면 ID	updateUser	화면명	내정보수정
화면개요	내정보수정 화면		

## 1. 화면 레이아웃

## 내 정보 수정

수정할 정보를 입력해주세요.

☆ 회원탈퇴



프로필이미지 변경

## 닉네임

프린스송

## 휴대폰 번호

010

- 6661

- 4577

## 이메일

jiseong4577

@

직접입력

## 알림 수신여부

 동의합니다.
  거절합니다.

 가고싶은 나라 ( 최대 5개 )

그리스



네덜란드



노르웨이



덴마크



라트비아



독일



루마니아



룩셈부르크



리투아니아



리히텐슈타인

 나의 여행스타일 ( 최대 3개 )

와인



디저트



그림



축제



게임



IT



만남



영화



바다



산

수정

취소

## 2. 데이터 구성항목

항목명 (한글)	컨트롤 (영문)	필수	수정 여부	설명	비고/제약사항
회원아이디	userId	Y	N	수정되는 회원의 아이디	Hidden
프로필이미지	userImg	Y	N	회원의 프로필 이미지	
회원닉네임	nickname	Y	N	회원의 수정될 닉네임	
이메일	email	Y	N	회원의 수정될 이메일	gmail.com naver.com daum.net 직접입력
핸드폰	phone	N	N	회원의 수정될 핸드폰번호	
알림수신여부	pushAgree	N	N	알림수신여부	
가고싶은도시	dreamCity	N	N	회원이 가고싶어하는 도시	5 개까지 선택가능
여행스타일	tripStyle	N	N	회원의 여행스타일	3 개까지 선택가능

## 3. 처리 로직

이벤트명	입력값/파라미터	처리내용	출력/처리결과	비고
	시작 JSP	프레젠테이션 레이어 설계	출력 JSP	
Client 요청 시 (onLoad() 시)		내정보수정화면을 출력한다.		
	updateUser.jsp	Path : /user/updateUser : GET Controller : com.ksy.web.user.UserController.updateUser	updateUser.jsp	
회원탈퇴.onClick()		경고창으로 다시 한번 더 확인하고 탈퇴한다.		
	updateUser.jsp	Path:/user/unRegUser Controller: com.ksy.web.user.UserController.unRegUser	unRegUserConfirm.jsp	
프로필이미지변경.onClick()		회원의 프로필이미지를 변경 할 수 있고 미리보기를 할 수 있다		
	updateUser.jsp	path: Controller:	updateUser.jsp	
수정.onClick()		입력한 사항들로 회원정보를 업데이트한다.		
	updateUser.jsp	Path:/user/updateUser POST Controller:com.ksy.web.user.UserController.updateUser()	getUser.jsp	
취소.onClick()		내정보조회 화면으로 Navigation		
	updateUser.jsp	Path:/user/getUser GET Controller.com.ksy.web.user.UserController.getUser()	getUser.jsp	

## 화면 정의서

시스템명	유로버스	작성일	2020.01.11
업무명	회원관리	작성자	박지성
화면 ID	unRegUserConfirm	화면명	회원탈퇴완료
화면개요	회원탈퇴완료화면		
<p>1. 화면 레이아웃</p> <p><b>회원탈퇴가 완료되었습니다.</b></p> <p>메인화면</p>			

## 2. 데이터 구성항목

항목명 (한글)	컨트롤 (영문)	필수	수정 여부	설명	비고/제약사항

## 3. 처리 로직

이벤트명	입력값/파라미터	처리내용	출력/처리결과	비고
	시작 JSP	프레젠테이션 레이어 설계	출력 JSP	
Client 요청 시 (onLoad() 시)				
	unRegUserConfirm.jsp	Path : /user/ unRegUserConfirm Controller : com.ksy.web.user.UserController. unActiveUserConfirm	unRegUserConfirm.jsp	
메인화면.onClick()		메인화면으로 Navigation		
	unRegUserConfirm.jsp	Path : /main.jsp Controller :	main.jsp	

## 화면 정의서

시스템명	유로버스	작성일	2020.01.11
업무명	회원관리	작성자	박지성
화면 ID	userSideBar	화면명	회원관리 사이드메뉴
화면개요	회원관리 사이드메뉴화면		
<p style="text-align: center;"><b>1. 화면 레이아웃</b></p> <p style="text-align: center;">내 정보 조회 ☺</p> <p style="text-align: center;">포인트 사용 내역 ☰</p> <p style="text-align: center;">나의 게시글 / 댓글 ✍</p> <p style="text-align: center;">나의 북마크 📌</p> <p style="text-align: center;">플래너 초대 👥</p> <p style="text-align: center;">내가 찜한 상품 ❤</p> <p style="text-align: center;">1:1 문의 ❓</p> <p style="text-align: center;">TOP ↑</p>			

## 2. 데이터 구성항목

항목명 (한글)	컨트롤 (영문)	필수	수정 여부	설명	비고/제약사항
마이페이지코드	maPageCode	N	N	선택된 페이지의 코드	Q(1:1 문의), L(찜목록), B(북마크), O(플래너,동행), C(게시글,댓글), P(포인트)

## 3. 처리 로직

이벤트명	입력값/파라미터	처리내용	출력/처리결과	비고
	시작 JSP	프레젠테이션 레이어 설계	출력 JSP	
Client 요청 시 (onLoad() 시)	maPageCode	회원관리 사이드메뉴화면을 출력한다. maPageCode 의 값이있다면 코드가 일치하는곳에 표시		
	userSideBar.jsp	Path : /user/userSideBar.jsp Controller :	userSideBar.jsp	
내정보조회.onClick()		내정보조회화면으로 navigation		
	userSideBar.jsp	Path : /user/getUser GET Controller : com.ksy.web.user.UserController.getUser()	getUser.jsp	
포인트 사용 내역.onClick()		포인트사용내역으로 navigation		
	userSideBar.jsp	Path : /myPage/pointList GET Controller : com.ksy.web.myPage.myPageController.pointList()	pointList.jsp	



## 화면 정의서

시스템명	유로버스	작성일	2020.01.11																								
업무명	마이페이지	작성자	박지성																								
화면 ID	pointList	화면명	포인트 사용내역																								
화면개요	포인트 사용내역																										
<b>1. 화면 레이아웃</b>																											
<div style="display: flex; align-items: center;"> <span style="background-color: #FFD700; padding: 2px;">보유포인트</span> </div> <div style="display: flex; align-items: center; margin-top: 10px;"> <span style="font-size: 24px; font-weight: bold;">5,358 Point</span> <div style="margin-left: 10px;"> <span style="border: 1px solid #FFD700; padding: 2px;">적립</span> <span style="border: 1px solid #FFD700; padding: 2px; margin-left: 5px;">차감</span> </div> </div> <table border="1" style="width: 100%; border-collapse: collapse; margin-top: 10px;"> <thead> <tr> <th style="width: 20%;">사용일시</th> <th style="width: 60%;">내용</th> <th style="width: 20%;">적립/차감포인트</th> </tr> </thead> <tbody> <tr> <td>2020-03-09</td> <td>숙소구매</td> <td style="text-align: right;">+1,648</td> </tr> <tr> <td>2020-03-09</td> <td>포인트사용</td> <td style="text-align: right;">-500</td> </tr> <tr> <td>2020-03-09</td> <td>항공권구매</td> <td style="text-align: right;">+275</td> </tr> <tr> <td>2020-03-09</td> <td>항공권구매</td> <td style="text-align: right;">+275</td> </tr> <tr> <td>2020-03-09</td> <td>항공권구매</td> <td style="text-align: right;">+275</td> </tr> <tr> <td>2020-03-09</td> <td>출석체크</td> <td style="text-align: right;">+100</td> </tr> <tr> <td>2020-03-09</td> <td>숙소구매</td> <td style="text-align: right;">+3,285</td> </tr> </tbody> </table> <div style="text-align: center; margin-top: 10px;"> <span style="border: 1px solid #ccc; padding: 2px 5px;">1</span> </div>				사용일시	내용	적립/차감포인트	2020-03-09	숙소구매	+1,648	2020-03-09	포인트사용	-500	2020-03-09	항공권구매	+275	2020-03-09	항공권구매	+275	2020-03-09	항공권구매	+275	2020-03-09	출석체크	+100	2020-03-09	숙소구매	+3,285
사용일시	내용	적립/차감포인트																									
2020-03-09	숙소구매	+1,648																									
2020-03-09	포인트사용	-500																									
2020-03-09	항공권구매	+275																									
2020-03-09	항공권구매	+275																									
2020-03-09	항공권구매	+275																									
2020-03-09	출석체크	+100																									
2020-03-09	숙소구매	+3,285																									

## 2. 데이터 구성항목

항목명 (한글)	컨트롤 (영문)	필수	수정 여부	설명	비고/제약사항
포인트	totalPoint	Y	N	조회하는 회원의 보유 포인트	
검색조건	searchKeyword	N	Y	적립,차감 구분해서볼 수 있다.	적립,차감
상태	usedData	Y	N	포인트 사용상태 표시	적립,차감
내용	usedContent	Y	N	포인트 사용내용	
사용포인트	usedPoint	Y	N	적립,차감된 포인트	+, -
사용일시	usedDate	Y	N	포인트 사용일시	
현재페이지	currentPage	Y	Y	현재 페이지	
마이페이지코드	maPageCode	Y	N	현재 선택된 페이지코드	P

## 3. 처리 로직

이벤트명	입력값/파라미터	처리내용	출력/처리결과	비고
	시작 JSP	프레젠테이션 레이어 설계	출력 JSP	
Client 요청 시 (onLoad() 시)		포인트 사용내역 화면을 출력한다.		
	pointList.jsp	Path : /myPage/pointList GET Controller : com.ksy.web.myPage.MyPageController.pointList()	pointList.jsp	
적립.onClick()	searchKeyword	포인트 사용내역중 상태가 적립인것만 출력한다.		
	pointList.jsp	Path:/myPage/pointList GET Controller: com.ksy.web.myPage.MyPageController.pointList()	pointList.jsp	
적립.onClick()	searchKeyword	포인트 사용내역중 상태가 차감인것만 출력한다.		
	pointList.jsp	Path:/myPage/pointList GET Controller:com.ksy.web.myPage.MyPageController.pointList()	pointList.jsp	

## 화면 정의서

시스템명	유로버스	작성일	2020.01.11
업무명	마이페이지	작성자	박지성
화면 ID	myPostCommentList	화면명	내 게시글 및 댓글
화면개요	내 게시글 및 댓글 화면		

## 1. 화면 레이아웃

## 나의 게시글 | 나의 댓글

게시판	제목	닉네임	작성일	조회수	추천수
여행정보	2020년 3월 유럽 축제리스트 (0)	위송빠레	2020-03-09	2	1
QnA	루트 짜다가 막혀서 그러는데 (0)	위송빠레	2020-03-09	2	0
여행정보	유럽여행 가기전 알아들 상식 (1)	위송빠레	2020-03-09	8	1
자유게시판	축구 걸하는 법 알려드립니다 (1)	위송빠레	2020-03-09	12	0

1

## 나의 게시글 | 나의 댓글

게시판	댓글내용	닉네임	추천수	작성일
QnA	제가 플래너 공유 게시판에 올려놨어요 원문제목: 루트 짜다가 막혀서 그러는데	위송빠레	0	2020-03-09
여행정보	항상 좋은 팁 감사합니다^^ 원문제목: 일경표 작성 팁!	위송빠레	0	2020-03-09
플래너 공유	별론거같아요 원문제목: 제 여행계획 확인해주실분~	위송빠레	0	2020-03-09
플래너 공유	? 딱 봐도 이상한데.... 원문제목: 여행계획 이렇게 짜도 되나요?	위송빠레	0	2020-03-09
플래너 공유	미완성인데 공유하는건.... 좀... 원문제목: 미완성이지만 공유해보고싶네요 ㅎㅎ	위송빠레	0	2020-03-09
플래너 공유	맥최몇? 원문제목: 하루에 맥주한잔~!	위송빠레	1	2020-03-09
플래너 공유	감사합니다^^ 항상 응원해주셔서 힘이나네요..... 원문제목: 맨유에서 활약하던 시절을 생각하며..	위송빠레	0	2020-03-09
QnA	인터넷에 검색해보세요 원문제목: 환건은 언제해야 격결발까요?	위송빠레	0	2020-03-09

1

## 2. 데이터 구성항목

항목명 (한글)	컨트롤 (영문)	필수	수정 여부	설명	비고/제약사항
게시글현재페이지	currentPage1			게시글의 현재페이지	
댓글현재페이지	currentPage2			댓글의 현재페이지	
검색조건	searchKeyword			게시글인지 댓글인지 구분	게시글, 댓글
게시글아이디	postId	Y	N	게시글의 아이디	hidden
게시글분류	boardName	Y	N	게시글의 카테고리	hidden



항목명 (한글)	컨트롤 (영문)	필수	수정 여부	설명	비고/제약사항
게시글제목	postTitle	Y	N	게시글의 제목	
게시글작성자	nickName	Y	N	게시글의 작성자 닉네임	
게시글작성일	postDate	Y	N	게시글의 작성일	
게시글댓글수	comments	Y	N	게시글의 댓글수	
게시글조회수	views	Y	N	게시글의 조회수	
게시글추천수	postLikeCount	Y	N	게시글의 추천수	
댓글아이디	postId	Y	N	댓글이 있는 게시글 아이디	hidden
댓글분류	boardName	Y	N	댓글이 있는 게시글의 카테고리	hidden
댓글제목	postTitle	Y	N	댓글이 있는 게시글의 제목	
댓글내용	cmtContent	Y	N	댓글의 내용	
댓글닉네임	nickName	Y	N	댓글의 작성자 닉네임	
댓글추천수	cmtLikeCount	Y	N	댓글의 추천수	
댓글작성일	cmtDate	Y	N	댓글의 작성일	
마이페이지코드	maPageCode	Y	N	현재 선택된 페이지코드	C

## 2. 처리 로직

이벤트명	입력값/파라미터	처리내용	출력/처리결과	비고
	시작 JSP	프레젠테이션 레이어 설계	출력 JSP	
Client 요청 시 (onLoad() 시)		내 게시글 및 댓글 목록을 출력한다. 기본은 게시글보기부터 보여준다.		
	myPostCommentList.jsp	Path : /myPage/myPostCommentList GET Controller : com.ksy.web.myPage.MyPageController.myPostCommentList()	myPostCommentList.jsp	
게시글.onClick()	searchKeyword currentPage1, currentPage2	게시글 목록을 출력한다.		
	myPostCommentList.jsp	Path : /myPage/myPostCommentList POST Controller : com.ksy.web.myPage.MyPageController.myPostCommentList()	getPostAndCommentList.jsp	
댓글.onClick()	searchKeyword currentPage1, currentPage2	댓글 목록을 출력한다		
	myPostCommentList.jsp	Path : /myPage/myPostCommentList POST Controller : com.ksy.web.myPage.MyPageController.myPostCommentList()	getPostAndCommentList.jsp	
게시글 제목.onClick()	postId boardName	선택한 게시글 상세보기 화면으로 이동		
	myPostCommentList.jsp	Path : /community/getPost Controller : com.ksy.web.community.CommunityController.getPost()	getPost.jsp	
댓글 제목.onClick()	postId boardName	선택한 댓글이 있는 게시글 상세보기 화면으로 이동		
	myPostCommentList.jsp	Path : /community/getPost Controller : com.ksy.web.community.CommunityController.getPost()	getPost.jsp	

## 화면 정의서

시스템명	유로버스	작성일	2020.01.11
업무명	마이페이지	작성자	박지성
화면 ID	myBookMarkList	화면명	북마크 목록 조회
화면개요	북마크 목록 조회 화면		
<b>1. 화면 레이아웃</b>			
<b>나의 북마크</b>			
게시판	제목	닉네임	작성일
QnA	환전은 언제해야 적절할까요?	아보카도	2020-03-09
여행정보	유럽여행 가기전 알아둘 상식	위송빠레	2020-03-09
여행정보	독일 여행 꿀팁 10가지 :)	아보카도	2020-03-09
자유게시판	축구 잘하는 법 알려드립니다	위송빠레	2020-03-09

## 2. 데이터 구성항목

항목명 (한글)	컨트롤 (영문)	필수	수정 여부	설명	비고/제약사항
마이페이지코드	maPageCode	Y	N	현재 선택된 페이지코드	B
게시글제목	postName	Y	N	게시글 제목 출력	
게시글아이디	postId	Y	N	게시글 아이디에 해당하는 게시글 출력	hidden
게시글분류	boardName	Y	N	게시글의 카테고리	hidden
게시글작성자	nickName	Y	N	게시글 작성자 출력	

## 3. 처리 로직

이벤트명	입력값/파라미터	처리내용	출력/처리결과	비고
	시작 JSP	프레젠테이션 레이어 설계	출력 JSP	
Client 요청 시 (onLoad() 시)		북마크 목록 조회화면을 출력한다.		
	myBookMarkList.jsp	Path : /myPage/myBookMarkList : GET Controller : com.ksy.web.myPage.MyPageController. myBookMarkList()	myBookMarkList.jsp	
게시글 제목.onClick()	postId, boardName	선택한 게시글 상세보기화면으로 이동		
	getBookMarkList.jsp	Path : /community/getPost GET Controller : com.ksy.web.community.CommunityController.getPost	getPost.jsp	
북마크아이콘.onClick()	postId	선택한 게시글의 북마크를 취소한다.		
	getBookMarkList.jsp	Path:/myPage/json/deleteBookMark Controller: com.ksy.web.myPage./myPageRestController.deleteBookMark()	getBookMarkList.jsp	

## 화면 정의서

시스템명	유로버스	작성일	2020.01.11
업무명	마이페이지	작성자	박지성
화면 ID	myOfferList.jsp	화면명	플래너초대 목록
화면개요	플래너초대 목록		
<b>1. 화면 레이아웃</b>			

## 2. 데이터 구성항목

항목명 (한글)	컨트롤 (영문)	필수	수정 여부	설명	비고/제약사항
플래너초대 현재페이지	currentPage1	Y	Y	플래너초대의 현재페이지	
동행 신청 현재페이지	currentPage2	Y	Y	동행 신청의 현재페이지	
검색조건	searchKeyword	N	Y	플래너초대 인지 동행신청인지 구분	플래너초대, 동행신청
마이페이지코드	maPageCode	Y	N	현재 선택된 페이지코드	C
플래너이미지	planImg	Y	N	플래너의 이미지	
플래너초대자이미지	userImg	Y	N	초대자의 프로필사진	
플래너제목	planTitle	Y	N	초대되는 플래너의 제목	
플래너초대메세지	offerMsg	Y	N	초대메세지	
플래너초대자	fromUserId	Y	N	초대하는 회원	
플래너초대일시	offerDate	Y	N	초대된 일시	
플래너초대아이디	offerId	Y	N	초대아이디	hidden

## 3. 처리 로직

이벤트명	입력값/파라미터	처리내용	출력/처리결과	비고
	시작 JSP	프레젠테이션 레이어 설계	출력 JSP	
Client 요청 시 (onLoad() 시)		초대 및 동행신청 목록화면 출력		
	myOfferList.jsp	Path : /myPage/myOfferList GET Controller : com.ksy.web.myPage.MyPageController.myOfferList	myOfferList.jsp	
수락.onClick() (1)	offerId	초대된 플래너에 참가한다 이미 참여중이거나 슬롯수가 부족하면 에러메세지 를출력한다.	"	
	myOfferList.jsp	Path : /myPage/json/planOfferAccept : GET Controller : com.ksy.web.myPage.MyPageRestController.planOfferAccept()	myOfferList.jsp	
수락.onClick() (2)	planId	초대된 플래너로 Navigation		
	myOfferList.jsp	Path:/plan/getPlan GET Controller: com.ksy.web.plan/planController.getPlan()	getPlan.jsp	
거절.onClick()	offerId	플래너 초대를 거절한다.		
	myOfferList.jsp	Path : /myPage/offerReject : GET Controller : com.ksy.web.myPage.MyPageController.offerReject()	myOfferList.jsp	

## 화면 정의서

시스템명	유로버스	작성일	2020.01.11
업무명	마이페이지	작성자	박지성
화면 ID	addQnaAndQnaList	화면명	1:1 문의작성
화면개요	1:1 문의작성화면		

## 1. 화면 레이아웃

## 1:1문의 등록

1차분류

제목을 입력해주세요.

문의사항을 작성해주세요.

등록



답변완료 3월30일 항공권.....

상품관련 &gt; 항공권

예약하려는데 시간이 좀 이상한거같아요

2020-03-09에 질문하셨습니다.



답변완료 홈페이지

기타

너무 이쁜데 혹시 어떻게 만들었는지 여쭙봐도 괜찮을까요?

2020-03-09에 질문하셨습니다.



하하하 감사합니다~ 앞으로도 유로버스 많이 이용해주세요!

2020-03-09



답변완료 제가 어제 상품 주문했는데....

주문관련 &gt; 결제

결제가 이상하게 된거같은데 기분탓인가요?

2020-03-09에 질문하셨습니다.



기분탓인거같은데 한번 다시 확인해주세요!

2020-03-09

## 2. 데이터 구성항목

항목명 (한글)	컨트롤 (영문)	필수	수정 여부	설명	비고/제약사항
마이페이지코드	maPageCode	Y	N	현재 선택된 페이지코드	Q
현재페이지	currentPage	Y	Y	현재페이지	
1:1 문의 제목	postTitle	N	Y	1:1 문의 제목	
1:1 문의 1 차분류	qnaFirstCate	N	Y	1:1 문의 1 차분류	A:주문관련, B:상품관련, C:기타
1:1 문의 2 차분류	qnaSecondCate	N	Y	1:1 문의 2 차분류	D:결제 E:환불, F:항공권, G:숙소
1:1 문의 내용	postContent	N	Y	1:1 문의 내용	
작성한 1:1 문의아이디	postId	Y	N	1:1 문의 아이디	
답변여부	postGrade	N	Y	답변여부	Q:답변있음
답변시간	postDate	Y	N	답변이 작성된 일시	

## 3. 처리 로직

이벤트명	입력값/파라미터	처리내용	출력/처리결과	비고
	시작 JSP	프레젠테이션 레이어 설계	출력 JSP	
Client 요청 시 (onLoad() 시)		1:1 문의작성화면 출력		
	addQnaAndQnaList.jsp	Path : /user/addQnaAndQnaList GET Controller : com.ksy.web.myPage.MyPageRestController.addQnaAndQnaList()	addQnaAndQnaList.jsp	
작성.onClickListener()	postTitle, qnaFirstCate, qnaSecondCate, postContent	제목,1 차분류,내용이 입력됐는지 확인하고 1:1 문의를 등록한다		
	addQnaAndQnaList.jsp	Path:/myPage/addQna POST Controller: com.ksy.web.myPage.MyPageController.addQna()	addQnaAndQnaList.jsp	
취소.onClickListener()		작성중이던 모든 내용을 지운다.		
	addQnaAndQnaList.jsp	Path: Controller:	addQnaAndQnaList.jsp	
톱니바퀴아이콘.onClickListener()		선택한 1:1 문의 수정하는 폼 출력		
	addQnaAndQnaList.jsp	Path: Controller:	addQnaAndQnaList.jsp	
x 아이콘.onClickListener()	postId	선택한 1:1 문의를 삭제한다.		
	addQnaAndQnaList.jsp	Path:/myPage/deleteQna Controller: com.ksy.web.myPage.MyPageController.deleteQna()	addQnaAndQnaList.jsp	
답글보기.onClickListener()	postId	관리자가 작성해준 답글을 출력한다.		
	addQnaAndQnaList.jsp	Path:/myPage/json/getQnaCommentList Controller: com.ksy.web.myPage.MyPageRestController.getQnaCommentList()	addQnaAndQnaList.jsp	

## 화면 정의서

시스템명	유로버스	작성일	2020.01.10
업무명	주문관리	작성자	차소영
화면 ID	likeOrderList	화면명	관심상품 목록
화면개요	관심상품 목록		

## 1. 화면 레이아웃

## 내가 짚한 항공 | 내가 짚한 숙소

	항공사	출발도시 - 도착도시	출발일시 - 도착일시	소요시간(경유)	가격	
1	캐세이퍼서픽	인천 - 프라하	2020/03/30 20:15 - 2020/04/08 07:00	17시간 45분(1회 경유)	14,848원	♥
2	루프트한자 독일항공	인천 - 프라하	2020/03/30 10:15 - 2020/04/08 21:25	18시간 10분(2회 경유)	13,620원	♥
3	Best 루프트한자 독일항공	인천 - 프라하	2020/03/30 10:15 - 2020/04/08 17:10	13시간 55분(1회 경유)	12,738원	♥

## 내가 짚한 항공 | 내가 짚한 숙소

	여행지	숙소	체크인 - 체크아웃	객실수/숙박인원	가격	
1	로마	도무스 루도비시 - 다플라체 컬렉션	2020.03.32 - 2020.03.32	1 개 / 성인 1 명, 유아 0 명	165,305원	♥
2	모스크바	코스톤 클럽 호텔	2020.03.32 - 2020.03.32	1 개 / 성인 1 명, 유아 0 명	178,859원	♥

## 2. 데이터 구성항목

항목명 (한글)	컨트롤 (영문)	필수	수정 여부	설명	비고/제약사항
항공 현재페이지	currentPage1	Y	Y	플래너초대의 현재페이지	
숙소 현재페이지	currentPage2	Y	Y	동행 신청의 현재페이지	
검색조건	searchKeyword	N	Y	플래너초대 인지 동행신청인지 구분	항공, 숙소
마이페이지코드	maPageCode	Y	N	현재 선택된 페이지코드	L
항공사	airline	Y	Y	항공사	
출발도시	depCity	Y	Y	출발 도시	
도착도시	arrCity	Y	Y	도착 도시	
가격	price	Y	N	항공 가격	
출발일시	depDate	Y	Y	출국 날짜(연/월/일)	
도착일시	arrDate	Y	Y	도착 날짜	
경유	stopOver	Y	N	경유 횟수	
소요시간	leadTime	Y	N	비행에 걸리는시간	
구간유형	tripCourse	Y	Y	왕복/편도 택 1	왕복 R / 편도 O
출발시간	depTime	Y	N	비행 출발 시간	
도착시간	arrTime	Y	N	비행 도착 시간	
숙소가격	price	Y	N		

항목명 (한글)	컨트롤 (영문)	필수	수정 여부	설명	비고/제약사항
여행지 검색	roomCity	Y	Y	여행할 도시	
숙소 이름	roomName	Y	N	숙소 이름	
체크인 날짜	checkIn	Y	Y	체크인 날짜	
체크아웃 날짜	checkOut	Y	Y	체크아웃 날짜	
성인 수	adultNum	N	Y	성인 수	성인수 1명 default
아동 수	childNum	N	Y	아동 수	
객실 수	roomNum	N	Y	객실 수	객실수 1개 default
숙소 ID	roomId	Y	N	숙소 ID	
타입	likeType	Y	N	항공인지 숙소인지 구분하는 키워드	F 항공 R 숙소

## 3. 처리 로직

이벤트명	입력값/파라미터	처리내용	출력/처리결과	비고
	시작 JSP	프레젠테이션 레이어 설계	출력 JSP	
Client 요청 시 (onLoad() 시)		회원이 관심 상품으로 등록된 상품 목록을 출력한다.		
	likeOrderList.jsp	Path : /myPage/likeOrderList Get Controller : com.ksy.web.myPage.MyPageController.likeOrderList()	likeOrderList.jsp	
항공사.onClick()	airline depCity arrCity price depDate arrDate stopOver leadTime tripCourse depTime arrTime	선택한 항공 구매 화면으로 Navigation		
	likeOrderList.jsp	Path:/order/flightOrder Controller: com.ksy.web.order/OrderController.flightOrder()	addFlight.jsp	
여행지.onClick()	price roomCity roomName checkIn checkOut adultNum childNum roomNum roomId roomAddr	선택한 숙소 구매 화면으로 Navigation		
	likeOrderList.jsp	Path:/order/roomOrder Controller: com.ksy.web.order/OrderController.roomOrder()	addRoom.jsp	
찜아이콘.onClick() ( )	refId, likeType	선택한 상품 찜 취소		likeType 으로 항공, 숙소 구분
	likeOrderList.jsp	Path:/myPage/json/deleteLike Controller: com.ksy.web.myPage.MyPageRestController.deleteLike()	likeOrderList.jsp	

## 화면 정의서

시스템명	유로버스	작성일	2020.01.11
업무명	관리자	작성자	이승환
화면 ID	getUserList	화면명	회원목록 조회
화면개요	회원목록 조회 화면		

## 1. 화면 레이아웃

Total 13 건수, 1 페이지

아이디 ▼ 검색어 🔍

번호	회원아이디	회원이름	회원등급	닉네임	포인트	성별	등록일자
1	admin	관리자	관리자	관리자닉네임	0	F	2020-03-09
2	admin2	관리자2	관리자	관리자2닉네임	0	F	2020-03-09
3	caribou503	김서영	인증회원	죽전학주역	0	F	2020-03-09
4	dofftm12	김유경	인증회원	아보카도	5358	F	2020-03-09
5	hello1	김안녕	비인증회원	코카콜라	0	F	2020-03-09
6	jseong4577	박자성	비인증회원	워봉파레	100	M	2020-03-09

## 2. 데이터 구성항목

항목명 (한글)	컨트롤 (영문)	필수	수정 여부	설명	비고/제약사항
회원아이디	userId	Y	N	회원이 등록한 아이디 출력	
회원이름	userName	Y	N	회원이 등록한 이름 출력	
닉네임	nickname	Y	Y	회원이 가입시 적은 닉네임 출력	
회원등급	role	Y	Y	가입시 본인인증여부에 따른 등급 정보 출력	1:인증회원 2:비인증회원 3:관리자
포인트	totalPoint	N	Y	회원이 보유하고 있는 포인트 출력	
성별	sex	Y	N	가입시 선택한 회원의 성별 출력	1:남자(M) 2:여자(F)
등록일자	regDate	Y	N	회원이 가입한 날짜 출력	
검색어	searchKeyword	N	Y	사용자 아이디 검색	선택사항
	searchKeyword	N	Y	사용자 이름 검색	선택사항
	searchKeyword	N	Y	사용자 닉네임 검색	선택사항
현재페이지	currentPage	Y	Y	회원리스트에 현재 페이지를 출력	
게시글전체수	totalCount	Y	Y	회원리스트에 총 회원의 수를 출력	

## 3. 처리 로직

이벤트명	입력값/파라미터	처리내용	출력/처리결과	비고
	시작 JSP	프레젠테이션 레이어 설계	출력 JSP	
Client 요청 시 (onLoad() 시)		모든 회원을 리스트로 출력한다.	회원번호, 아이디, 회원이름, 닉네임, 포인트, 성별,가입날짜	
	getUserList.jsp	Path : /admin/getUserList Controller : com.ksy.web.admin.adminController.getUserList()	getUserList.jsp	
검색.onClick	searchCondition, searchKeyword	검색결과에 따른 아이디, 이름, 닉네임 해당하는 회원 출력	검색결과에 맞는 화면 출력	
	getUserList.jsp	Path : /admin/getUserList Controller : com.ksy.web.admin.adminController.getUserList().	getUser.jsp	
검색간.keyup	searchCondition, searchKeyword	검색결과에 따른 아이디, 이름, 닉네임 해당하는 회원 출력	검색결과에 맞는 화면 출력	
	getUserList.jsp	Path : /admin/json/getUserList : POST Controller : com.ksy.web.admin.adminRestController.getUserList()	getUser.jsp	



## 화면 정의서

시스템명	유로버스	작성일	2020.01.11
업무명	관리자	작성자	이승환
화면 ID	getReportList	화면명	게시글/댓글/대댓글 신고조회 화면
화면개요	게시글/댓글/대댓글 신고조회 화면		
<b>1. 화면 레이아웃</b> 			

## 2. 데이터 구성항목

항목명 (한글)	컨트롤 (영문)	필수	수정 여부	설명	비고/제약사항
신고자아이디	userId	Y	N	게시글을 신고한 신고자의 아이디	회원 ID hidden
게시글아이디	postId	Y	N	호출되는 게시글의 ID	
신고종류	reportReason	Y	N	등록된 신고유형 출력	1:욕설, 2:음란물, 3:허위사실, 4:기타
신고사유	reportContent	Y	Y	신고유형이 기타일경우 등록된 신고사유(내용) 출력	
신고등록일자	reportDate	Y	N	신고등록일자 출력	
신고처리결과	blocked	Y	Y	신고처리결과 출력	1:처리중, 2:처리완료

## 3. 처리 로직

이벤트명	입력값/파라미터	처리내용	출력/처리결과	비 고
	시작 JSP	프레젠테이션 레이어 설계	출력 JSP	
Client 요청 시 (onLoad() 시)		게시글, 댓글, 대댓글의 신고된 목록을 출력한다.	신고된 게시글/댓글/대댓글 조회	
	getReportList.jsp	Path : /admin/getReportList Controller : com.ksy.web.admin.AdminController.getReportList()	getReportList.jsp	
제목.onClick()	postId, boardName	해당하는 게시글/댓글/대댓글로 네비게이션	선택한 대상으로 이동	
	getReportList.jsp	Path : /admin/getReportList Controller : com.ksy.web.admin.AdminController.getReportList()	getPost.jsp	
규제버튼.onClick() ( )	postId	해당하는 게시글을 규제함(플래그로 숨김)		
	getReportList.jsp	Path : /admin/json/updatePostReport Controller : com.ksy.web.admin.AdminRestController.updatePostReport()	getReportList.jsp	
	cmtId	해당하는 댓글을 규제함(플래그로 숨김)		
	getReportList.jsp	Path : /admin/json/updateCommReport Controller : com.ksy.web.admin.AdminRestController.updateCommReport()	getReportList.jsp	
	getReportList.jsp	Path : /admin/json/updateReCommReport Controller : com.ksy.web.admin.AdminRestController.updateReCommReport()	getReportList.jsp	

## 화면 정의서

시스템명	유로버스	작성일	2020.01.11
업무명	관리자	작성자	이승환
화면 ID	adminQnaList	화면명	1:1 문의목록
화면개요	1:1 문의목록 조회화면		

## 1. 화면 레이아웃

전체 

번호	상태	제목	분류	글쓴이	날짜
1	 홈페이지		기타	hello1	2020-03-09
2	 제가 어제 상품 주문했는데...		주문관련 > 결제	hello1	2020-03-09
3	 항공권 환불은 얼마나 걸리나요~?		주문관련 > 환불	sw4417	2020-03-09
4	 제가 상품 산 거 잘 들어갔나요?		상품관련 > 항공권	admin2	2020-03-09

Q

알려주세요!

A

안녕하세요\*^^\*

2020년 3월 9일 12:23:36

삭제

5	 안녕하세요 유로버스입니다.		기타	admin2	2020-03-09
---	--	--	----	--------	------------

## 2. 데이터 구성항목

항목명 (한글)	컨트롤 (영문)	필수	수정 여부	설명	비고/제약사항
답변여부	postGrade	Y	Y	등록한 1:1 문의에 답변여부 출력	1: 답변없음, 2:답변완료
문의제목	postTitle	Y	Y	등록된 1:1 문의에 제목을 출력	
문의내용	postContent	Y	Y	등록된 1:1 문의에 내용을 출력	
1 차분류	qnaFirstCate	Y	Y	등록된 1:1 문의에 1 차 카테고리 출력	1:주문관련, 2:상품관련, 3:기타
2 차분류	qnaSecondCate	Y	Y	등록된 1:1 문의에 2 차 카테고리 출력	1:결제, 2:환불, 3:항공권, 4:숙소
작성자	userId	Y	N	1:1 문의를 작성한 작성자 id 출력	
등록일자	postRegDate	Y	N	1:1 문의 등록일자 출력	
관리자답변	QnaComment	N	N	1:1 문의글에 관리자가 답변을 등록	
관리자답변일자	cmtRegdate	Y	N	관리자가 답변한 일자를 출력	
검색조건	searchCondition	N	Y	검색조건이 전체일 때 1 차분류 전체를 출력	
	searchCondition	N	Y	검색조건이 주문관련일 때 1 차분류가 주문관련인 것만 출력	
	searchCondition	N	Y	검색조건이 상품관련일 때 1 차분류가 상품관련인 것만 출력	
현재페이지	currentPage	Y	Y	1:1 문의목록에 현재 페이지를 출력	
문의글 총 개수	totalCount	Y	Y	1:1 문의글 총 개수를 출력	

## 3. 처리 로직

이벤트명	입력값/파라미터	처리내용	출력/처리결과	비고
	시작 JSP	프레젠테이션 레이어 설계	출력 JSP	
Client 요청 시 (onLoad() 시)		회원이 문의한 문의글 목록이 출력된다.	문의게시글 목록	
	adminQnaList.jsp	Path : /admin/getAdminQnaList : GET Controller : com.ksy.web.admin.AdminController.getAdminQnaList	adminQnaList.jsp	
제목.onClick()	postId	1:1 문의글의 내용, 작성자, 1 차분류, 작성일자 출력	문의글 상세조회	
	adminQnaList.jsp	Path : /admin/json/getAdminQnaList : GET Controller : com.ksy.web.admin. AdminRestController. getQnaComment	adminQnaList.jsp	
답변하기.onClick()	postId, cmtId, nickname, cmtContent	1:1 문의글에 관리자가 답변 등록하기	관리자 답변등록	
	adminQnaList.jsp	Path : /admin/json/addAdminQnaList : POST Controller : com.ksy.web.admin.AdminRestController. addQnaComment	adminQnaList.jsp	
삭제하기.onClick()	postId, cmtId	관리자가 등록한 답변 삭제하기	관리자 답변 삭제	
	adminQnaList.jsp	Path : /admin/json/deleteAdminQnaList : POST Controller : com.ksy.web.admin.AdminRestController. deleteQnaComment	adminQnaList.jsp	

## 화면 정의서

시스템명	유로버스	작성일	2020.02.27
업무명	플래너	작성자	김서영
화면 ID	getPlanList	화면명	플래너 목록
화면개요	플래너 목록 조회 화면		

## 1. 화면 레이아웃

죽전핵주먹 님의 유럽여행 2개의 플래너



D-67

부모님과

엄마랑 스페인여행!

2020-05-15, Fri

👤 2



D-17

여자끼리

유럽여행 가고싶다

2020-03-26, Thu ~ 2020-04-01, Wed  
6박 7일

👤 1



새로운 플래너 만들기



슬롯 늘리기

플래너 슬롯 늘리기 확인

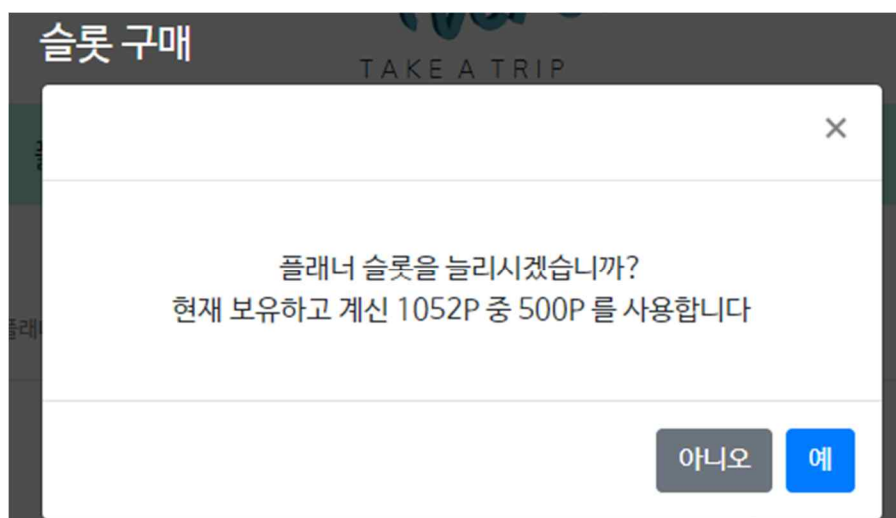

## 2. 데이터 구성항목

항목명 (한글)	컨트롤 (영문)	필수	수정 여부	설명	비고/제약사항
회원 아이디	user.userId	Y	N	로그인 한 회원의 아이디	로그인 되어있는 회원의 아이디를 가져온다. hidden
플래너 ID	planId	Y	N	플래너 상세보기 링크를 위한 아이디	hidden
플래너 이름	planTitle	Y	N	플래너 이름 출력	
플래너 이미지	planImg	N	N	플래너의 썸네일 이미지 출력	등록되어있는 이미지가 없을 시 기본 이미지로 출력
여행타입	planType	Y	N	플래너 여행 타입 출력	
여행시작일자	planStartDate	Y	N	플래너 여행 시작일자 출력	
여행종료일자	planEndDate	N	N	플래너 여행 종료일자 출력	플래너 여행 시작일자에 총 여행일수를 더해 여행종료일자 계산
여행 일수	planTotalDays	N	N	플래너 총 여행일수 출력	출력 형태 : n 박 m 일
여행 D-Day	planDday	N	N	플래너 여행 시작일까지 남은 D-Day 출력	
플래너 상태	planState	Y	N	플래너 여행상태 출력	'준비중'이면 표시하지 않고, '여행완료'면 여행완료 표시
플래너 참여인원수	planPartySize	Y	N	플래너 총 참여인원수 출력	
슬롯 수	user.slot	Y	Y	회원이 가지고 있는 슬롯 수만큼 플래너 목록 출력	사용중인 슬롯에는 각 플래너가 표시되고, 남은 가용 슬롯에 '+아이콘'이 표시된다. 슬롯 목록의 마지막에 '잠김' 표시된 슬롯이 추가로 디스플레이된다.

## 3. 처리 로직

이벤트명	입력값/파라미터	처리내용	출력/처리결과	비고
	시작 JSP	프레젠테이션 레이어 설계	출력 JSP	
Client 요청 시 (onLoad() 시)	userId	회원이 소유하고 있는 플래너의 목록을 보여준다.	회원의 플래너 목록	
	topToolBar.jsp	Path : /plan/getPlanList : GET Controller : com.ksy.web.plan.PlanController.getPlanList()	getPlanList.jsp	
플래너생성(+).onClick()	userId	플래너 생성 모달창 출력	플래너 생성 모달창	userId hidden
	getPlanList.jsp	Path : -	getPlanList.jsp	
플래너.onClick()	planId	해당 플래너 상세조회 화면으로 네비게이션		planId hidden
	getPlanList.jsp	Path : /plan/getPlan : GET Controller : com.ksy.web.plan.PlanController.getPlan()	getPlan.jsp	
잠김플래너슬롯.onClick()	userId	플래너 슬롯 늘리기 확인창을 출력하고, '예' 선택시 가용 슬롯을 추가한다. '아니오' 선택시 작업을 취소하고 확인창 종료한다.	슬롯 추가후 플래리스트 화면 출력	userId hidden
	getPlanList.jsp	Path : /plan/updateUserSlot : GET Controller : com.ksy.web.plan.PlanController.updateUserSlot()	getPlanList.jsp	플래너 목록에 가용 슬롯 추가

## 화면 정의서

시스템명	유로버스	작성일	2020.02.27
업무명	플래너	작성자	김서영
화면 ID	addPlanModal	화면명	플래너 생성 모달
화면개요	플래너 생성 화면		

## 1. 화면 레이아웃

## 2. 데이터 구성항목

항목명 (한글)	컨트롤 (영문)	필수	수정 여부	설명	비고/제약사항
플래너 이름	planTitle	Y	Y	플래너 이름 작성	
여행타입	planType	Y	Y	플래너 여행 타입 설정	여자혼자(A), 남자혼자(B), 여자끼리(C), 남자끼리(D), 단체(E), 부모님과(F), 커플(G)
여행시작일자	planStartDate	Y	Y	플래너 여행 시작일자 설정	디폴트는 생성 당일 날짜
플래너 이미지	planImg	N	Y	플래너의 썸네일 이미지 첨부	이미지 첨부 안할시 디폴트 이미지가 들어감

## 3. 처리 로직

이벤트명	입력값/파라미터	처리내용	출력/처리결과	비 고
	시작 JSP	프레젠테이션 레이어 설계	출력 JSP	
Client 요청 시 (onLoad() 시)		플래너 생성 모달창 출력		
	getPlanList.jsp	Path : -	addPlan Modal	
플래너생성.onClick()	회원 ID, 화면 내 모든 입력값	필수입력값을 확인하여 플래너 생성완료 화면을 출력한다. 필수입력값이 누락되었을 시 입력되지 않았음을 알리는 알림창을 띄운다.	플래너가 생성된 플래너목록 화면	
	getPlanList.jsp	Path : /plan/addPlan : POST Controller : com.ksy.web.plan.PlanController.addPlan()	getPlanList.jsp	
취소.onClick()		해당 모달창을 닫고 이전 화면으로 돌아간다.		
	getPlanList.jsp	-	getPlanList.jsp	

화면 정의서			
시스템명	유로버스	작성일	2020.02.27
업무명	플래너	작성자	김서영
화면 ID	getPlan	화면명	플래너 상세조회
화면개요	플래너 상세조회 화면		

1. 화면 레이아웃

플랜 리스트로

- Todo 리스트
- 여행루트
- 예산
- 일정표
- 준비물
- 메모

PLAN MEMBERS

- caribou503
- lee4417



여행자리  
유럽여행 가고싶다 高,2  
2020-03-26, Thu ~ 2020-04-01, Wed (7일) D - 17

Todo

- 항공권 예약하기
- 여행루트 짜기
- 환전하기
- 준비물 목록 확인하기
- 수하물 규정 알아보기

Doing

- 일정표 작성하기
- 여행자 보험 들기
- 와이파이/유심 준비하기

Done

- 숙소 예약하기

March 2020

Sun	Mon	Tue	Wed	Thu	Fri	Sat
1	2	3	4	5	6	7
8	9	10	11	12	13	14
15	16	17	18	19	20	21
22	23	24	25	26	27	28
29	30	31	1	2	3	4
5	6	7	8	9	10	11

예산 정보

관광 0 원	숙소 0 원
교통 65000 원	식사 126500 원
투어 42500 원	쇼핑 0 원
기타 0 원	<b>총 234000 원</b>

지도 위성



일정표

2020-03-26: Thu 런던 (1일차)	2020-03-27: Fri 런던 (2일차)	2020-03-28: Sat 런던, 파리 (3일차)	2020-03-29 파리 (4일차)
9	9	9	9
10	10	10	10
11	11	11	11
12	12	12	12
13	13	13	13
14	14	14	14
15	15	15	15
16	16	16	16
17	17	17	17
18	18	18	18
19	19	19	19
20	20	20	20

준비물 체크리스트 Edit Mode (3/9)

- 여권
- 신분증
- 신용카드/현금
- 비상약
- 셀카봉
- 멀티어댑터
- 스낵/로션
- 세면도구
- 자물쇠

메모

- 추가로 필요한 준비물 생각해보기
- 런던에서 파리로 넘어가는 유로스타 예매해야하는데 파업... 어떻게 이동할지 알아보기!!!!...

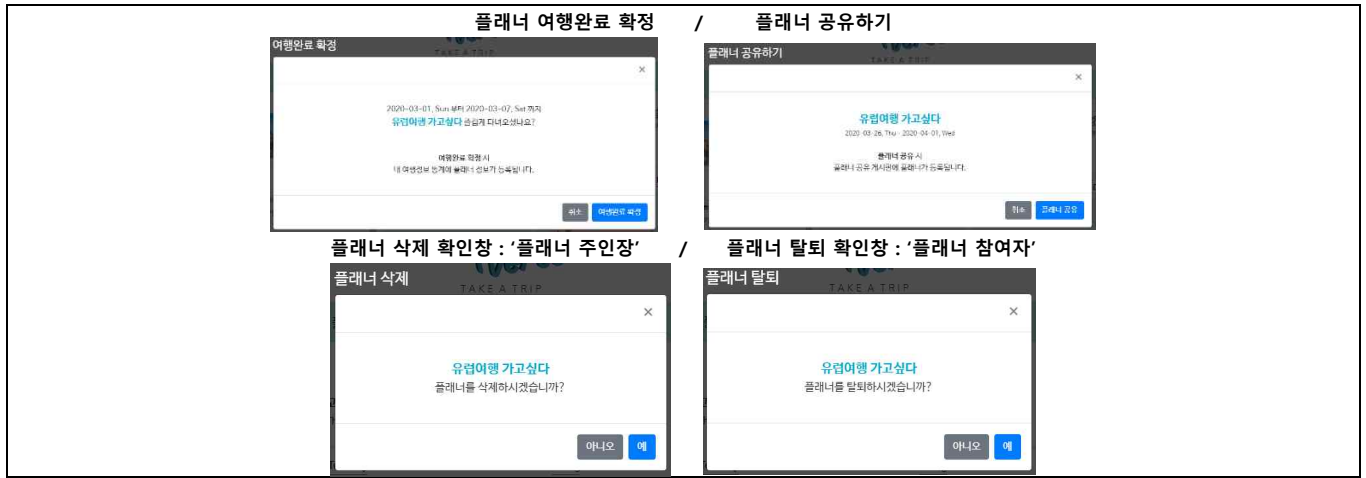

## 2. 데이터 구성항목

항목명 (한글)	컨트롤 (영문)	필수	수정 여부	설명	비고/제약사항
회원 아이디	userId	Y	N	로그인 한 회원 아이디	hidden
플래너 아이디	planId	Y	N	해당 페이지의 플래너 아이디	hidden
플래너 이름	planTitle	Y	N	플래너 이름 출력	
여행타입	planType	Y	N	플래너 여행 타입 출력	
여행시작일자	planStartDate	Y	N	플래너 여행 시작일자 출력	
여행종료일자	planEndDate	Y	Y	플래너 여행 종료일자 출력	
여행 일수	planTotalDays	Y	Y	플래너의 전체 여행 일수 출력	
여행 D-Day	planDday	N	N	플래너 여행 시작일까지 남은 D-Day 출력	
플래너 상태	planState	Y	N	플래너 여행상태 출력	'준비중'이면 표시하지 않고, '여행완료'면 여행완료 표시
플래너 참여인원수	planPartySize	Y	N	플래너에 참여하고 있는 인원수 출력	
플래너 참여자 아이디	planPartyList.userId	Y	N	플래너 참여자 아이디 출력	
플래너 참여자 닉네임	planPartyList.nickname	Y	N	플래너 참여자 닉네임 출력	
플래너 참여자 프로필이미지	planPartyList.userProfileImage	Y	N	플래너 참여자 프로필이미지 출력	
플래너 참여자 롤	planPartyList.role	Y	N	플래너 참여자 롤	hidden 플래너마스터:K, 참여자:M
일차	dayNo	Y	N	여행루트에 따라 자동 생성된 일정표의 일차 출력	
일차별 도시리스트	cityNames	Y	N	일정표의 일차별 도시명 목록 출력	
일차 해당날짜	dateString	Y	N	일정표의 일차별 날짜 출력	
일정 시간대	dayTime	Y	Y	해당 시간대에 일정 내용 출력	
일정 내용	dailyDetail	Y	Y	일정 내용 출력	
일정 카테고리	dailyCate	Y	Y	일정 카테고리 색상(6 가지)으로 표시	관광, 교통, 투어/관람, 식사, 쇼핑, 기타(디폴트:관광), 숙소
예산 화폐	budgetCurrency	N	Y	해당 일정과 함께 등록된 예산의 화폐단위 출력	KRW, EUR, GBP
예산 금액	budgetAmount	N	Y	해당 일정과 함께 등록된 예산의 금액 출력	
일정 ID	dailyId	N	N	일정 아이디	hidden
준비물 ID	stuffId	Y	N	준비물 아이디	hidden



항목명 (한글)	컨트롤 (영문)	필수	수정 여부	설명	비고/제약사항
준비물 이름	stuffName	Y	N	준비물 이름 출력	
준비물 체크여부	stuffCheck	Y	Y	준비물 체크여부 선택	
Todo ID	todold	Y	N	Todo 아이디	hidden
Todo 이름	todoName	Y	N	Todo 이름 출력	
Todo 상태	todoCheck	Y	Y	Todo 상태에 따른 출력	
메모 ID	memold	Y	N	메모 수정/삭제를 위한 메모 아이디	Hidden
메모 내용	memoDetail	N	Y	메모 내용 입력/출력	
메모 x 축 위치값	pageX	Y	N	페이지 내 메모의 x 축 위치값	
메모 y 축 위치값	pageY	Y	N	페이지 내 메모의 y 축 위치값	

### 3. 처리 로직

이벤트명	입력값/파라미터	처리내용	출력/처리결과	비고
	시작 JSP	프레젠테이션 레이어 설계	출력 JSP	
Client 요청 시 (onLoad() 시)	planId	플래너 상세조회 페이지 출력 (TODO 리스트, 여행루트지도, 여행루트월간달력, 예산간략조회, 일정표, 준비물 체크리스트, 메모목록, 플래너멤버목록, 플래너 채팅창) 1. 접속한 회원이 '플래너 주인장'인 경우: '플래너삭제'버튼/'플래너 참여자'인 경우:'플래너탈퇴'버튼 출력 2. 현재날짜가 플래너 여행 종료일자를 지난 경우: '여행완료 확정'버튼 출력		
	getPlanList.jsp	Path : /plan/getPlan : GET Controller : com.ksy.web.plan.PlanController.getPlan()	getPlan.jsp	
플래너수정.onClick()		해당 플래너의 기존 정보들이 작성칸에 입력되어있는 플래너 수정 모달창 출력		
	getPlan.jsp	Path : - Controller : -	updatePlan Modal	
수정(플래너).onClick()	planId 및 모달창 내 모든 입력값	새로 입력한 플래너 내용으로 수정된 플래너 상세조회 화면으로 네비게이션		
	getPlan.jsp	Path : /plan/updatePlan : POST Controller : com.ksy.web.plan.PlanController.updaetPlan()	getPlan.jsp	
플래너탈퇴.onClick()	planId, userId, condition	플래너 탈퇴 확인창을 출력하고, '예' 선택시 해당 플래너에서 탈퇴한다. '아니오' 선택시 작업을 취소하고 확인창 종료.	'예'선택시 플래너 탈퇴후 플랜리스트	condition : S(자진탈퇴)
	getPlan.jsp	Path : /plan/deletePlanParty : POST Controller : com.ksy.web.plan.PlanController.deletePlanParty()	getPlanList.jsp	
플래너삭제.onClick()	planId	플래너 삭제 확인창을 출력하고, '예' 선택시 해당 플래너를 삭제한다. '아니오' 선택시 작업을 취소하고 확인창 종료.	'예'선택시 플래너 삭제 후 플랜리스트로	
	getPlan.jsp	Path : /plan/deletePlan : POST Controller : com.ksy.web.plan.PlanController.deletePlan()	getPlanList.jsp	
플래너공유하기.onClick()	planId	플래너 공유하기 모달창을 출력하고, '플래너 공유' 클릭시 해당 플래너를 플래너 공유 게시판에 올리기 위한 페이지로 이동한다		
	getPlan.jsp	Path : /plan/deletePlan : POST Controller : com.ksy.web.plan.PlanController.deletePlan()	addPlanPost.jsp	
여행완료확정.onClick()	planId	여행완료 확정 모달창을 출력하고, '예' 선택시 플래너 상태를 여행완료로 업데이트		
	getPlan.jsp	Path : /plan/updatePlanStatus Controller : com.ksy.web.plan.PlanController.updatePlanStatus()	getPlan.jsp	
여행루트수정.onClick()	planId	여행루트 편집 화면으로 네비게이션		
	getPlan.jsp	Path : /plan/editRoute : GET Controller : com.ksy.web.plan.PlanController.editRoute()	editRoute.jsp	

## 화면 정의서

시스템명	유로버스	작성일	2020.01.11
업무명	플래너	작성자	김서영
화면 ID	updatePlan	화면명	updatePlan Modal
화면개요	플래너 수정 화면		

## 1. 화면 레이아웃

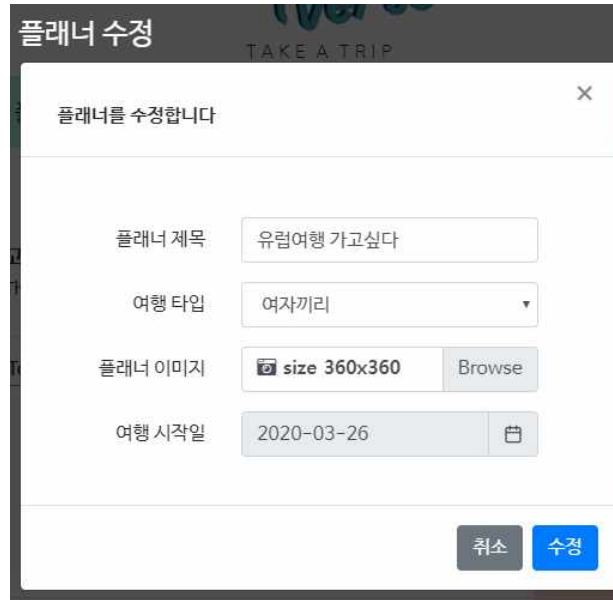

## 2. 데이터 구성항목

항목명 (한글)	컨트롤 (영문)	필수	수정 여부	설명	비고/제약사항
플래너 아이디	planId	Y	N	수정할 플래너 아이디	hidden
플래너 이름	planTitle	Y	Y	플래너 이름 수정	
여행타입	planType	Y	Y	플래너 여행 타입 수정	
여행시작일자	planStartDateString	Y	Y	플래너 여행 시작일자 수정	
플래너 이미지	planImg	N	Y	플래너의 썸네일 이미지 수정	

## 3. 처리 로직

이벤트명	입력값/파라미터	처리내용	출력/처리결과	비고
	시작 JSP	프레젠테이션 레이어 설계	출력 JSP	
Client 요청 시 (onLoad() 시)		플래너 수정 모달창 출력		
	getPlan.jsp	Path : -	updatePlan Modal	
수정.onClick()	userId, 화면 내 모든 입력값	플래너를 수정하고, 수정완료 화면을 출력한다. 필수입력값이 누락되었을 시 입력되지 않았음을 알리는 알림창을 띄운다.	플래너 정보가 수정된 상세조회 화면 출력	
	getPlan.jsp	Path : /plan/updatePlan : POST Controller : com.ksy.web.plan.PlanController.updatePlan()	getPlan.jsp	
취소.onClick()		해당 UI 를 닫고 이전 화면으로 돌아간다.		
	getPlan.jsp		getPlan.jsp	

## 화면 정의서

시스템명	유로버스	작성일	2020.02.27
업무명	플래너	작성자	김서영
화면 ID	planPartyList	화면명	플래너 참여자 목록
화면개요	플래너 참여자 목록 화면		
<p>1. 화면 레이아웃</p>		<p>플래너 강제 퇴장 확인</p>	

## 2. 데이터 구성항목

항목명 (한글)	컨트롤 (영문)	필수	수정 여부	설명	비고/제약사항
플래너 아이디	planId(refId)	Y	N	플래너 아이디	hidden
플래너 참여자 아이디	partyUserId	Y	N	플래너 참여자 아이디 출력	
플래너 참여자 닉네임	partyUserNickname	Y	N	플래너 참여자 닉네임 출력	
플래너 참여자 프로필이미지	partyUserImg	N	N	플래너 참여자 프로필 이미지 출력	

## 3. 처리 로직

이벤트명	입력값/파라미터	처리내용	출력/처리결과	비고
	시작 JSP	프레젠테이션 레이어 설계	출력 JSP	
Client 요청 시 (onLoad() 시)	planId, userId	플래너 참여자 목록을 출력한다. 조회하는 회원이 해당 플래너의 생성자(플래너 주인장)인 경우에만 참여자 프로필의 우측에 '-' 표시의 '플래너 참여자 강퇴 버튼'이 출력된다		
	getPlan.jsp	Path : /plan/getPlan : GET Controller : com.ksy.web.plan.PlanController.getPlan()	getPlan.jsp	
플래너참여자가강제퇴장버튼(-).onClick()	partyUserId, refId(planId)	강제퇴장 확인창을 출력한다. '예' 선택시 플래너 참여자를 플래너에서 강제퇴장시킨다. '아니오' 선택시 작업을 취소하고 확인창을 종료한다.	'예' 선택시 강퇴 후 플래너 상세페이지로 이동	
	getPlan.jsp	Path : /plan/deletePlanParty : POST Controller : com.ksy.web.plan.PlanController.deletePlanParty()	getPlan.jsp	
플래너참여자가초대(+).onClick()		플래너 참여자 초대 모달창을 출력한다.		
	getPlan.jsp	Path : - Controller : -	inviteUser Modal	

## 화면 정의서

시스템명	유로버스	작성일	2020.01.11
업무명	플래너	작성자	김서영
화면 ID	inviteUser	화면명	플래너 참여자 초대
화면개요	플래너 참여자 초대 모달창		

## 1. 화면 레이아웃

**플래너에 친구 초대하기**

친구를 초대해 플래너를 함께 작성하고 여행을 떠나보세요

@ 아이디를 입력하세요

## &lt; 초대할 회원 아이디 조회에 성공한 경우 &gt;

**플래너에 친구 초대하기**

친구를 초대해 플래너를 함께 작성하고 여행을 떠나보세요

@ 아이디를 입력하세요

caribou503

caribou503 님에게 전송할 초대 메시지

초대 메시지를 입력하세요

## &lt; 아이디 조회결과가 없을 경우 &gt;

**플래너에 친구 초대하기**

친구를 초대해 플래너를 함께 작성하고 여행을 떠나보세요

@ 아이디를 입력하세요

cacaca 님을 찾을 수 없습니다.

## 2. 데이터 구성항목

항목명 (한글)	컨트롤 (영문)	필수	수정 여부	설명	비고/제약사항
플래너 아이디	planId(refId)	Y	N	플래너 아이디	hidden
초대할 회원 아이디	inviteUser	Y	Y	플래너에 초대할 회원 아이디 검색	
초대 메시지	inviteMsg	N	Y	플래너 초대시 함께 전송할 메시지 입력	미입력시 기본 문구("~~'님이 플래너에 초대했습니다.") 최대 300 자 입력가능



## 화면 정의서

시스템명	유로버스	작성일	2020.02.27
업무명	플래너	작성자	김서영
화면 ID	todoList	화면명	TODO 리스트 조회
화면개요	TODO 리스트 조회 및 수정,등록,상태변경 화면		
<p><b>1. 화면 레이아웃</b></p>			

## 2. 데이터 구성항목

항목명 (한글)	컨트롤 (영문)	필수	수정 여부	설명	비고/제약사항
플래너 ID	planId	Y	N	플래너 아이디	hidden
Todo ID	todoId	Y	N	Todo 아이디	hidden
Todo 이름	todoName	Y	N	Todo 항목 이름 출력	
Todo 상태	todoCheck	Y	Y	Todo 항목의 상태에 따라 디스플레이	T:Todo / I:Doing / D:Done

## 3. 처리 로직

이벤트명	입력값/파라미터	처리내용	출력/처리결과	비고
	시작 JSP	프레젠테이션 레이어 설계	출력 JSP	
Client 요청 시 (onLoad() 시)	planId	TODO 리스트 조회 및 체크 화면 출력		
	getPlan.jsp	Path : - Controller : -	getPlan.jsp	
todo 항목.drag&drop()	todoId, todoStatus	해당 Todo 리스트 항목을 드래그하여 Todo, Doing, Done 세가지 영역에 드랍해 상태를 변경한다.		
	getPlan.jsp	Path : /plan/json/checkTodo : POST Controller : com.ksy.web.plan.PlanRestController.checkTodo()	getPlan.jsp	
삭제(-).onClick()	todoId	해당 Todo 항목을 목록에서 제거한다.	해당 항목이 삭제된 Todo 리스트	
	getPlan.jsp	Path : /plan/json/deleteTodo : GET Controller : com.ksy.web.plan.PlanRestController.deleteTodo()	getPlan.jsp	
추가(+).onClick()	planId, todoName	새로운 Todo 리스트 항목을 추가로 등록한다.		
	getPlan.jsp	Path : /plan/json/addTodo : POST Controller : com.ksy.web.plan.PlanRestController.addTodo()	getPlan.jsp	

## 화면 정의서

시스템명	유로버스	작성일	2020.02.28
업무명	플래너 상세 설계	작성자	김서영
화면 ID	dailyList	화면명	일정표 조회
화면개요	일정표 조회 화면		

## 1. 화면 레이아웃

## 일정표

2020-03-01 : Sun 런던 (1일차)	2020-03-02 : Mon 런던 (2일차)	2020-03-03 : Tue 런던, 파리 (3일차)	2020-03-04 파리 (4일차)
9	9	9	9 갓구운 크로와상
10	10	10	10
11	11 피쉬앤칩스 맛집	11	11
12 버킹엄궁전 근처 산책하기	12 하이드파크에서 낮잠	12	12
13	13	13	13
14	14	14 런던에서 파리로 이동!	14
15	15 애프터눈티 - 리츠호텔	15	15
16	16	16	16
17	17	17	17 루브르 박물관
18 동행 구해서 저녁먹기	18 타워브릿지에서 맥주마시기	18	18
19	19 야경투어 (런던 시내투어)	19 센스강 유람선투어	19
20	20	20	20

## 2. 데이터 구성항목

항목명 (한글)	컨트롤 (영문)	필수	수정 여부	설명	비고/제약사항
플래너 ID	planId	Y	N	플래너 아이디	hidden
일정 ID	dailyId	N	N	일정표에서 이미 등록되어 있는 일정을 클릭해서 일정표 작성 UI 가 열린 경우 일정 ID 가 같이 들어오며 기존 내용 수정(저장)을 위해 사용된다.	hidden
일차	dayNo	Y	N	여행루트에 따라 자동 생성된 일정표의 일차 출력	
일차별 도시리스트	cityNames	Y	N	일정표의 일차별 도시명 목록 출력	
일차 해당날짜	dateString	Y	N	일정표의 일차별 날짜 출력	
일정 시간대	dayTime	Y	Y	해당 시간대에 일정 내용 출력	
일정 내용	dailyDetail	Y	Y	일정 내용 출력	
일정 카테고리	dailyCate	Y	Y	일정 카테고리 색상(6 가지)으로 표시	관광, 교통, 투어/관람, 식사, 쇼핑, 기타(디폴트:관광), 숙소
예산 화폐	budgetCurrency	N	Y	해당 일정과 함께 등록된 예산의 화폐단위 출력	KRW, EUR, GBP
예산 금액	budgetAmount	N	Y	해당 일정과 함께 등록된 예산의 금액 출력	





화면 정의서			
시스템명	유로버스	작성일	2020.02.28
업무명	플래너 상세설계	작성자	김서영
화면 ID	addDaily	화면명	일정 작성 모달창
화면개요	일정 작성 화면		
<b>1. 화면 레이아웃</b>			

## 2. 데이터 구성항목

항목명 (한글)	컨트롤 (영문)	필수	수정 여부	설명	비고/제약사항
플래너 ID	planId	Y	N	플래너 아이디	hidden
일차	dayList.dayNo	Y	N	여행루트에 따라 자동 생성된 일정표의 일차 출력	
일차별 도시리스트	dayList.cityNames	Y	N	일정표의 일차별 도시명 목록 출력	
일차 해당날짜	dayList.dateString	Y	N	일정표의 일차별 날짜 출력	
일차	dayNo	Y	N	일정을 등록하고자 하는 날짜의 일차 출력	
일정 시간대	dayTime	Y	Y	일정 시간대 선택	
일정 내용	dailyDetail	Y	Y	일정 내용 입력	
일정 카테고리	dailyCate	Y	Y	일정 카테고리 선택	관광, 교통, 투어/관광, 식사, 쇼핑, 기타(디폴트:관광)
예산 화폐	budgetCurrency	N	Y	해당 일정과 함께 등록할 예산의 화폐단위 선택	KRW, EUR, GBP
예산 금액	budgetAmount	N	Y	해당 일정과 함께 등록할 예산의 금액 입력	

## 3. 처리 로직

이벤트명	입력값/파라미터	처리내용	출력/처리결과	비고
	시작 JSP	프레젠테이션 레이어 설계	출력 JSP	
Client 요청 시 (onLoad() 시)	dayNo, daytime, planId	일정 데이터 조회 후 등록된 일정이 없을 경우 일정 작성 모달창 출력		
	getPlan.jsp	Path : /planSub/json/getDaily : POST Controller : com.ksy.web.planSub.PlanSubRestController.getDaily()	addDaily Modal	
일정추가.onClick()	모든 입력값, planId	일정 내용을 등록(수정)하고 일정이 등록된 일정표를 출력한다	일정이 등록된 일정표	
	addDaily Modal	Path : /planSub/json/addDaily : POST Controller : com.ksy.web.planSub.PlanSubRestController.addDaily()	getPlan.jsp	
취소.onClick()		일정표 작성 모달창을 닫는다.		
	addDaily Modal	-	getPlan.jsp	

## 화면 정의서

시스템명	유로버스	작성일	2020.02.28
업무명	플래너 상세설계	작성자	김서영
화면 ID	updateDailyModal	화면명	일정 수정 모달창
화면개요	일정 수정 화면		

## 1. 화면 레이아웃

## 2. 데이터 구성항목

항목명 (한글)	컨트롤 (영문)	필수	수정 여부	설명	비고/제약사항
플래너 ID	planId	Y	N	플래너 아이디	hidden
일차	dayList.dayNo	Y	N	여행루트에 따라 자동 생성된 일정표의 일차 출력	
일차별 도시리스트	dayList.cityNames	Y	N	일정표의 일차별 도시명 목록 출력	
일차 해당날짜	dayList.dateString	Y	N	일정표의 일차별 날짜 출력	
일차	dayNo	Y	N	일정을 등록하고자 하는 날짜의 일차 출력	
일정 시간대	dayTime	Y	Y	일정 시간대 선택	
일정 내용	dailyDetail	Y	Y	일정 내용 입력	
일정 카테고리	dailyCate	Y	Y	일정 카테고리 선택	관광, 교통, 투어/관광, 식사, 쇼핑, 기타(디폴트:관광)
예산 화폐	budgetCurrency	N	Y	해당 일정과 함께 등록할 예산의 화폐단위 선택	KRW, EUR, GBP
예산 금액	budgetAmount	N	Y	해당 일정과 함께 등록할 예산의 금액 입력	
일정 ID	dailyId	N	N	등록되어 있는 일정 클릭시 해당 일정의 일정 ID	hidden



## 화면 정의서

시스템명	유로버스	작성일	2020.02.28
업무명	플래너 상세설계	작성자	김서영
화면 ID	editRoute	화면명	여행루트 작성
화면개요	여행루트 작성 화면		

## 1. 화면 레이아웃

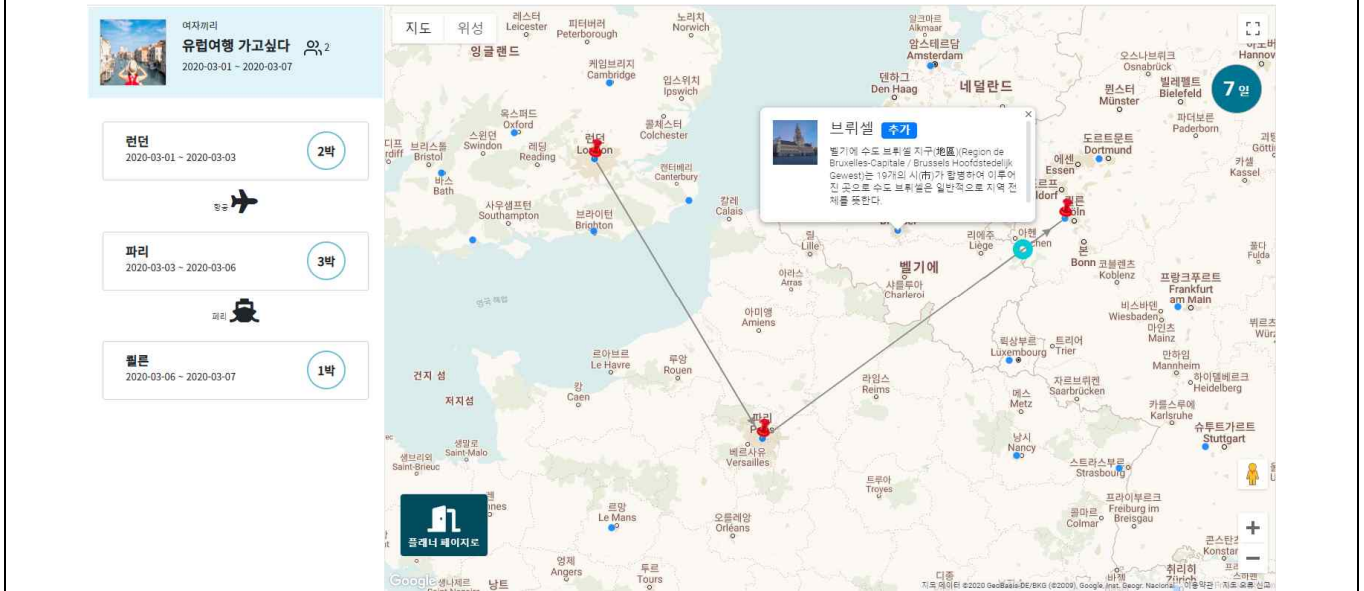

## 2. 데이터 구성항목

항목명 (한글)	컨트롤 (영문)	필수	수정 여부	설명	비고/제약사항
플래너 ID	planId	Y	N	플래너 상세보기 링크를 위한 아이디	hidden
플래너 이름	planTitle	Y	N	플래너 이름 출력	
여행타입	planType	Y	N	플래너 여행 타입 출력	
여행시작일자	planStartDate	Y	N	플래너 여행 시작일자 출력	
여행종료일자	planEndDate	Y	Y	플래너 여행 종료일자 출력	
여행 일수	planTotalDays	Y	Y	플래너의 전체 여행 일수 출력	
여행 D-Day	planDday	N	N	플래너 여행 시작일까지 남은 D-Day 출력	
플래너 상태	planState	Y	N	플래너 여행상태 출력	'준비중'이면 표시하지 않고, '여행완료'면 여행완료 표시
플래너 참여인원수	planPartySize	Y	N	플래너에 참여하고 있는 인원수 출력	
도시 ID	cityId	N	N	여행루트에 추가된 도시의 아이디	hidden
도시명	cityName	Y	Y	여행루트에 추가된 도시명 출력	
방문순서	visitOrder	Y	Y	도시의 도시목록 내 순서	hidden
체류기간	cityDuration	Y	Y	해당 도시에 체류하는 기간 출력	무박~10박
도시체류시작일자	startDateStr	Y	Y	해당 도시에 도착하는 일자 출력	플래너 여행시작일자와 도시별 체류기간을 통해 계산
도시체류종료일자	endDateStr	Y	Y	해당 도시에서 떠나는 일자 출력	플래너 여행시작일자와 도시별 체류기간을 통해 계산
이동수단 종류	tranType	N	Y	도시간 이동수단의 종류 출력	도시사이 이동수단을 설정할 수 있음 종류: 항공,버스,기차,페리 (디폴트:미선택)

항목명 (한글)	컨트롤 (영문)	필수	수정 여부	설명	비고/제약사항
도시명(도시정보)	cityName	Y	N	GoogleMap 의 infowindow 에 도시 이름 출력	지도에서 도시 클릭, 혹은 검색 결과로 선택된 도시의 정보 출력
도시 위도	lat	Y	N	지도의 해당 위치(위도)에 도시 표시	Hidden
도시 경도	lng	Y	N	지도의 해당 위치(경도)에 도시 표시	Hidden
도시사진	cityImg	Y	N	도시 이미지 출력	
국가	country	Y	N	도시가 속한 국가명 출력	
도시 정보	cityInfo	Y	N	도시에 대한 간단한 정보 출력	

### 3. 처리 로직

이벤트명	입력값/파라미터	처리내용	출력/처리결과	비고
	시작 JSP	프레젠테이션 레이어 설계	출력 JSP	
Client 요청 시 (onLoad() 시)	planId	여행루트를 작성 및 편집하는 화면 출력	좌: 여행루트 목록 우: 지도 및 도시조회	GoogleMa p 사용
	getPlan.jsp	Path : /plan/editRoute : GET Controller : com.ksy.web.plan.PlanController.editRoute()	editRoute.jsp	
지도.onWheel()	zoomLevel	지도에서 스크롤을 통해 확대할 시 줌레벨에 따른 도시들을 로드해 마커를 표시한다.	도시 마커가 새로 찍힌 지도	
	editRoute.jsp	Path : /planSub/json/getCityListByScroll : GET Controller : com.ksy.web.plan.PlanRestController. getCityListByScroll()	editRoute.jsp	
도시마커.onClick()		해당 도시의 정보창을 지도 위에 출력		
	editRoute.jsp	Path : - Controller : -	GoogleMap InfoWindow 창 팝업	
도시추가(+).onClick ( )	cityName, planId, visitOrder	해당 도시를 여행루트의 도시목록에 추가	도시가 추가된 여행루트목록 및 지도위에 선택핀이 꽂힌 화면 출력	
	editRoute.jsp	Path : /planSub/json/addCityRoute : POST Controller : com.ksy.web.planSub.PlanSubRestController.addCit yRoute()	editRoute.jsp	
도시삭제(X).onClick( )	cityId	해당 도시를 여행루트에서 삭제	수정된 여행루트 화면	
	editRoute.jsp	Path : /planSub/json/deleteCityRoute : GET Controller : com.ksy.web.planSub.PlanSubRestController.delete CityRoute()	editRoute.jsp	
체류기간.onClick()	cityId, currDuration	도시별 체류기간 설정 모달창 출력		
	editRoute.jsp	Path : - Controller : -	updateCityDuration Modal	
이동수단.onClick()	cityId, currTranType	도시간 이동수단 선택 모달창 출력		
	editRoute.jsp	Path : - Controller : -	updateTranType Modal	
플래너페이지로.onC lick()	planId	플래너 상세조회 화면으로 네비게이션		
	editRoute.jsp	Path : /plan/getPlan : GET Controller : com.ksy.web.plan.PlanController.getPlan()	getPlan.jsp	
여행루트항목.dragA ndDrop()	cityId, visitOrder	드래그 앤 드랍으로 여행루트의 순서를 변경한다	.	
	editRoute.jsp	Path : /planSub/json/updateVisitOrder : POST Controller : com.ksy.web.planSub.PlanSubRestController. updateVisitOrder()	editRoute.jsp	

## 화면 정의서

시스템명	유로버스	작성일	2020.02.28
업무명	플래너 상세 설계	작성자	김서영
화면 ID	updateCityDuration	화면명	도시별 체류기간 설정 모달창
화면개요	도시별 체류기간 설정 화면		

## 1. 화면 레이아웃

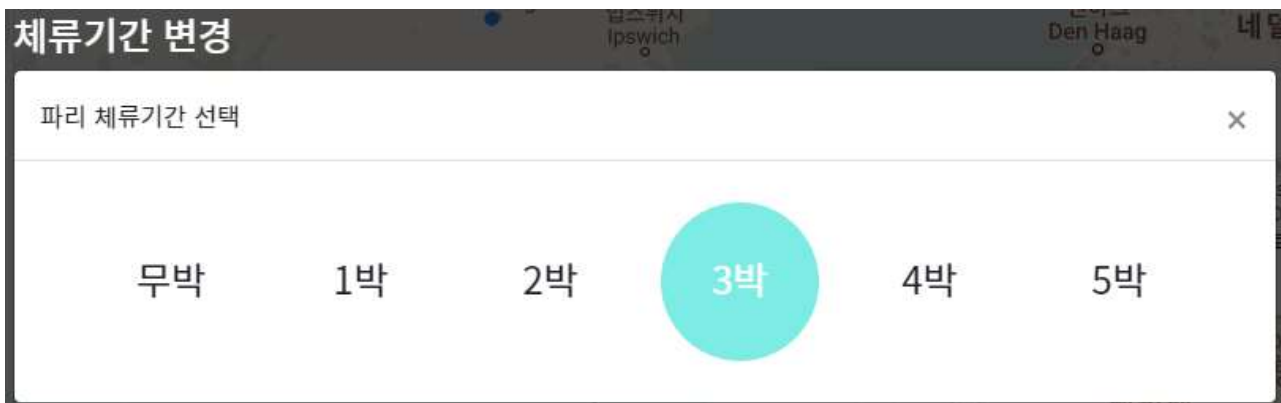

## 2. 데이터 구성항목

항목명 (한글)	컨트롤 (영문)	필수	수정 여부	설명	비고/제약사항
도시 ID	cityId	Y	N	체류기간을 지정할 도시 아이디	hidden
도시명	cityName	Y	N	체류기간을 변경할 도시명 출력	
체류기간	cityDuration	Y	Y	체류기간 선택	

## 3. 처리 로직

이벤트명	입력값/파라미터	처리내용	출력/처리결과	비 고
	시작 JSP	프레젠테이션 레이어 설계	출력 JSP	
Client 요청 시 (onLoad() 시)		도시별 체류기간을 설정할 수 있는 화면 출력		
	editRoute.jsp	Path : - Controller : -	updateCityDuration Modal	
체류기간.onClick( )	cityDuration, cityId, planId	해당 도시(여행루트)의 체류기간 설정		
	updateCityDuration Modal	Path : /planSub/json/updateCityDuration : POST Controller : com.ksy.web.planSub.PlanSubRestController. updateCityDuration()	editRoute.jsp	

## 화면 정의서

시스템명	유로버스	작성일	2020.02.28
업무명	플래너 상세 설계	작성자	김서영
화면 ID	updateTranType	화면명	도시간 이동수단 선택 모달창
화면개요	도시간 이동수단 선택 화면		

## 1. 화면 레이아웃

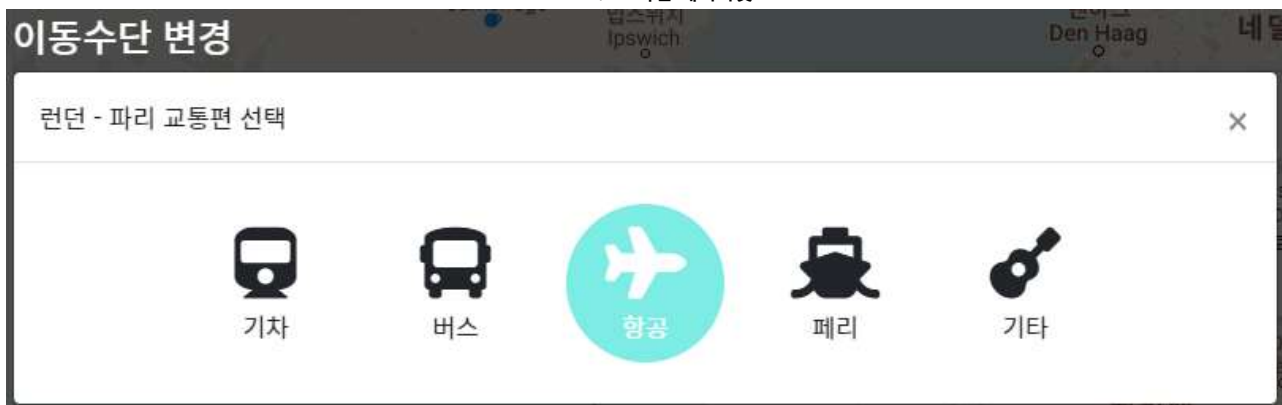

## 2. 데이터 구성항목

항목명 (한글)	컨트롤 (영문)	필수	수정 여부	설명	비고/제약사항
이동수단 종류	tranType	Y	Y	도시간 이동수단의 종류 출력	종류: 항공,버스,기차,페리,기타
도시 ID	cityId	Y	N	이동수단을 변경할 도시 아이디	hidden
도착도시명	endCity	Y	N	도착도시 이름 출력(이동수단을 변경할 도시)	
출발도시명	startCity	Y	N	출발도시 이름 출력(해당 도시 이전 도시명)	
출발일자	tranStartDate	Y	N	이동수단 이용 날짜	hidden

## 3. 처리 로직

이벤트명	입력값/파라미터	처리내용	출력/처리결과	비 고
	시작 JSP	프레젠테이션 레이어 설계	출력 JSP	
Client 요청 시 (onLoad() 시)		도시간 이동수단을 선택하는 화면 출력		
	editRoute.jsp	Path : - Controller : -	updateTranType Modal	
이동수단종류.onClick( )	cityId, tranType	해당 플래너(여행루트)에 도시간 이동수단을 등록한다.		
	updateTranType Modal	Path : /planSub/json/updateTranType : POST Controller : com.ksy.web.planSub.PlanSubRestController.updateTranType()	editRoute.jspss	

## 화면 정의서

시스템명	유로버스	작성일	2020.02.28
업무명	플래너 상세 설계	작성자	김서영
화면 ID	stuffList(List Mode)	화면명	준비물 목록 조회 및 체크
화면개요	준비물 목록 조회 및 체크 화면		
<b>1. 화면 레이아웃</b>			

## 2. 데이터 구성항목

항목명 (한글)	컨트롤 (영문)	필수	수정 여부	설명	비고/제약사항
플래너 ID	planId	Y	N	플래너 아이디	hidden
준비물 ID	stuffId	Y	N	준비물 아이디	hidden
준비물 이름	stuffName	Y	N	준비물 이름 출력	
준비물 체크여부	stuffCheck	Y	Y	준비물 체크여부 선택	

## 3. 처리 로직

이벤트명	입력값/파라미터	처리내용	출력/처리결과	비고
	시작 JSP	프레젠테이션 레이어 설계	출력 JSP	
Client 요청 시 (onLoad() 시)	planId	준비물 목록 조회 및 체크 화면 출력	StuffList(List Mode)	
	getPlan.jsp	Path : /planSub/json/getStuffList : GET Controller : com.ksy.web.planSub.PlanSubRestController.getStuffList()	getPlan.jsp	
체크박스.onClic()	stuffId, stuffCheck	해당 준비물을 체크상태로 등록한다. (이미 체크되어 있는 경우 체크를 해제한다)		
	getPlan.jsp	Path : /planSub/json/checkStuff : GET Controller : com.ksy.web.planSub.PlanSubRestController.checkStuff()	getPlan.jsp	T:체크, F:미체크
EditMode.onClick()	planId	준비물 항목 편집모드 화면 출력	StuffList(Edit Mode)	
	getPlan.jsp	Path : /planSub/json/getStuffList : GET Controller : com.ksy.web.planSub.PlanSubRestController.getStuffList()	getPlan.jsp	



화면 정의서			
시스템명	유로버스	작성일	2020.01.11
업무명	플래너 상세설계	작성자	김서영
화면 ID	stuffList(Edit Mode)	화면명	준비물 항목 편집
화면개요	준비물 항목 편집 화면		
<b>1. 화면 레이아웃</b>			

## 2. 데이터 구성항목

항목명 (한글)	컨트롤 (영문)	필수	수정 여부	설명	비고/제약사항
플래너 ID	planId	Y	N	플래너 상세보기 링크를 위한 아이디	hidden
준비물 ID	stuffId	Y	N	준비물 아이디	hidden
준비물 이름	stuffName	Y	N	준비물 이름 출력 및 입력	

## 3. 처리 로직

이벤트명	입력값/파라미터	처리내용	출력/처리결과	비고
	시작 JSP	프레젠테이션 레이어 설계	출력 JSP	
Client 요청 시 (onLoad() 시)	planId	준비물 항목 편집모드 화면 출력	StuffList(Edit Mode)	
	getPlan.jsp	Path : /planSub/json/getStuffList : GET Controller : com.ksy.web.planSub.PlanSubRestController.getStuffList()	getPlan.jsp	
삭제(-).onClick()	stuffId	해당 준비물 항목을 목록에서 제거한다.		
	getPlan.jsp	Path : /planSub/json/deleteStuff : GET Controller : com.ksy.web.planSub.PlanSubRestController.deleteStuff()	getPlan.jsp	
추가(+).onClick()	planId, stuffName	새로운 준비물 항목을 추가로 등록한다.		
	getPlan.jsp	Path : /planSub/json/addStuff : GET Controller : com.ksy.web.planSub.PlanSubRestController.addStuff()	getPlan.jsp	
ListMode.onClick()	planId	준비물 목록 조회 및 체크 화면 출력	StuffList(List Mode)	
	getPlan.jsp	Path : /planSub/json/getStuffList : GET Controller : com.ksy.web.planSub.PlanSubRestController.getStuffList()	getPlan.jsp	

화면 정의서			
시스템명	유로버스	작성일	2020.01.11
업무명	플래너 상세설계	작성자	김서영
화면 ID	getMemoList	화면명	메모 목록 조회 및 편집 UI
화면개요	메모 목록 조회 및 편집 화면		
<b>1. 화면 레이아웃</b>			
<div style="display: flex; justify-content: space-between; align-items: flex-start;"> <div style="width: 60%;"> <p><b>메모</b> </p> <ul style="list-style-type: none"> <li> 추가로 필요한 준비물 생각해보기</li> <li> 런던에서 파리로 넘어가는 유로스타 예매해야하는데 파업... 어떻게 이동할지 알아보기!!! ...</li> </ul> </div> <div style="width: 35%;"> <div style="border: 1px solid #ccc; background-color: #f9f9f9; padding: 5px; margin-bottom: 5px;"> <p style="text-align: center;">+ </p> <p style="text-align: center;">추가로 필요한 준비물 생각해보기</p> </div> <div style="border: 1px solid #ccc; background-color: #f9f9f9; padding: 5px;"> <p style="text-align: center;">+ </p> <p>런던에서 파리로 넘어가는 유로스타 예매해야하는데 파업... 어떻게 이동할지 알아보기!!!!</p> </div> </div> </div>			

## 2. 데이터 구성항목

항목명 (한글)	컨트롤 (영문)	필수	수정 여부	설명	비고/제약사항
플래너 ID	planId	Y	N	플래너 상세보기 링크를 위한 아이디	hidden
메모 ID	memold	Y	N	메모 수정/삭제를 위한 메모 아이디	Hidden
메모 내용	memoDetail	Y	Y	메모 내용 입력	
메모 x 축 위치값	pageX	Y	Y	페이지 내 메모 x 축 위치값에 메모 출력 및 이동	hidden
메모 y 축 위치값	pageY	Y	Y	페이지 내 메모 y 축 위치값에 메모 출력 및 이동	hidden

## 3. 처리 로직

이벤트명	입력값/파라미터	처리내용	출력/처리결과	비고
	시작 JSP	프레젠테이션 레이어 설계	출력 JSP	
Client 요청 시 (onLoad() 시)	planId	플래너 상세조회 페이지 내에 자유롭게 위치 가능한 메모 출력		
	getPlan.jsp	Path : /planSub/json/getMemoList : GET Controller : com.ksy.web.planSub.PlanSubRestController.getMemoList()	getPlan.jsp	
메모추가.onClic k()	planId	빈 내용의 메모를 추가등록한다.	메모추가 버튼을 클릭한 위치에 새로운 메모장 출력	
	getPlan.jsp	Path : /planSub/json/addMemo Controller : com.ksy.web.planSub.PlanSubRestController.addMemo()	getPlan.jsp	
메모내용.onCha nge()	planId, memold, memoDetail	메모내용을 수정한다.	기존 메모내용이 입력된 수정창 출력	
	getPlan.jsp	Path : /planSub/json/updateMemo : POST Controller : com.ksy.web.planSub.PlanSubRestController.updateMemo()	getPlan.jsp	
메모삭제.onClic k()	memold	메모를 삭제한다.		
	getPlan.jsp	Path : /planSub/json/deleteMemo : GET Controller : com.ksy.web.planSub.PlanSubRestController.deleteMemo()	getPlan.jsp	
메모.mouseUp()	memold, pageX, pageY	플래너 상세조회 페이지 내 메모의 위치를 변경한다		
	getPlan.jsp	Path : /planSub/json/updateMemoCoordinates : POST Controller : com.ksy.web.planSub.PlanSubRestController. updateMemoCoordinates()	getPlan.jsp	

화면 정의서			
시스템명	유로버스	작성일	2020.01.11
업무명	커뮤니티	작성자	이주하
화면 ID	sidebar	화면명	sidebar.jsp
화면개요	좌측 툴바 화면		
<b>1. 화면 레이아웃</b>  			

### 2. 데이터 구성항목

항목명 (한글)	컨트롤 (영문)	필수	수정 여부	설명	비고/제약사항
게시판 이름	boardName	Y	N	네비게이션시 필요한 게시판 이름	

### 3. 처리 로직

이벤트명	입력값/파라미터	처리내용	출력/처리결과	비고
	시작 JSP	프레젠테이션 레이어 설계	출력 JSP	
Client 요청 시 ( onLoad() 시 )	toolBar.jsp	Path : Controller :	sidebar.jsp	
인기글게시판.onClick()	boardName	인기글 게시판으로 단순 Navigation		
	sidebar.jsp	Path : /community/getPostList : GET Controller : com.ksy.web.community.CommunityController.getPostList()	getBestPostList.jsp	
플래너공유.onClick()	boardName	플래너공유 게시판으로 단순 Navigation		
	sidebar.jsp	Path : /community/getPostList : GET Controller : com.ksy.web.community.CommunityController.getPostList()	getPlanPostList.jsp	
여행후기.onClick()	boardName	여행후기 게시판으로 단순 Navigation		
	sidebar.jsp	Path : /community/getPostList : GET Controller : com.ksy.web.community.CommunityController.getPostList()	getPostList.jsp	
정보공유.onClick()	boardName	정보공유 게시판으로 단순 Navigation		
	sidebar.jsp	Path : /community/getPostList : GET Controller : com.ksy.web.community.CommunityController.getPostList()	getPostList.jsp	
QnA.onClick()	boardName	QnA 루트 게시판으로 단순 Navigation		
	sidebar.jsp	Path : /community/getPostList : GET Controller : com.ksy.web.community.CommunityController.getPostList()	getPostList.jsp	
자유게시판.onClick()	boardName			
	sidebar.jsp	Path : /community/getPostList : GET Controller : com.ksy.web.community.CommunityController.getPostList()	getPostList.jsp	
TOP ↑.onClick()		페이지 맨위로 이동		
	getPostList.jsp	Path: Controller :	getPostList.jsp	

화면 정의서			
시스템명	Euroverse	작성일	2020.01.10
업무명	커뮤니티	작성자	이주하
화면 ID	accSidebar	화면명	accSidebar.jsp
화면개요	좌측 툴바 화면		
<p><b>1. 화면 레이아웃</b></p> <p style="text-align: center;">             동행찾기               참여중인 동행               신청받은 동행               요청한 동행               TOP  </p>			

## 2. 데이터 구성항목

항목명 (한글)	컨트롤 (영문)	필수	수정 여부	설명	비고/제약사항
게시판 이름	boardName	Y	N	네비게이션시 필요한 게시판 이름	

## 3. 처리 로직

이벤트명	입력값/파라미터	처리내용	출력/처리결과	비고
	시작 JSP	프레젠테이션 레이어 설계	출력 JSP	
Client 요청 시 ( onLoad() 시 )	toolBar.jsp	Path : Controller :	accSidebar.jsp	
동행찾기.onClick()	boardName	동행찾기 게시판으로 단순 Navigation		
	accSidebar.jsp	Path : /community/getPostList : GET Controller : com.ksy.web.community.CommunityController.getPostList()	accMain.jsp	
참여중인동행.onClick()		정보공유 게시판으로 단순 Navigation		
	accSidebar.jsp	Path : /community/getMyPartyList : GET Controller : com.ksy.web.community.CommunityController.getMyPartyList()	getMyPartyList.jsp	
신청받은동행.onClick()		QnA 루트 게시판으로 단순 Navigation		
	accSidebar.jsp	Path : /myPage/myOfferList : GET Controller : com.ksy.web.myPage.MyPageController.myOfferList()	offerList.jsp	
요청한동행.onClick()				
	accSidebar.jsp	Path : /community/getMyOfferList : GET Controller : com.ksy.web.community.CommunityController.getMyOfferList()	getMyOfferList.jsp	
TOP ↑.onClick()		페이지 맨위로 이동		
	accMain.jsp	Path: Controller :	accMain.jsp	

## 화면 정의서

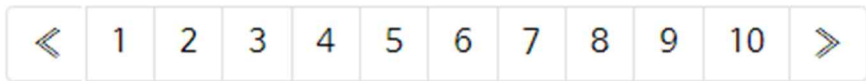
시스템명	Euroverse	작성일	2020.01.10
업무명	커뮤니티	작성자	이주하
화면 ID	pageNavigator	화면명	pageNavigator_new.jsp
화면개요	페이징 화면		
<p>2. 화면 레이아웃</p> 			

## 2. 데이터 구성항목

항목명 (한글)	컨트롤 (영문)	필수	수정 여부	설명	비고/제약사항
현재 페이지	currentPage	Y	Y	페이지 네비게이션시 필요한 현재페이지	

## 3. 처리 로직

이벤트명	입력값/파라미터	처리내용	출력/처리결과	비고
	시작 JSP	프레젠테이션 레이어 설계	출력 JSP	
Client 요청 시 ( onLoad() 시 )	currentPage			페이징 번호 최대 10 개 출력
	pageNavigator_new.jsp	Path : Controller :	pageNavigator_new.jsp	
번호.onClick()	currentPage	해당 번호의 페이지로 navigation		
	pageNavigator_new.jsp	Path : Controller :	pageNavigator_new.jsp	
<<.onClick()	currentPage	한 블록 전의 번호 출력		이전 블록이 없는 경우 이동 X
	pageNavigator_new.jsp	Path : Controller :	pageNavigator_new.jsp	
>>.onClick()	currentPage	한 블록 후의 번호 출력		이후 블록이 없는 경우 이동 X
	pageNavigator_new.jsp	Path : Controller :	pageNavigator_new.jsp	

## 화면 정의서

시스템명	Euroverse	작성일	2020.01.10
업무명	커뮤니티	작성자	이주하
화면 ID	getBestPostList	화면명	getBestPostList.jsp
화면개요	인기글 게시판 목록		

## 1. 화면 레이아웃

## 인기글게시판

일간인기글    주간인기글    월간인기글

제목    검색어    Q

글번호	제목	작성자	작성일	조회수	추천수
10054	[여행정보] 유럽 테마파크 종류 '0' (0)	성난트위티	2020.03.09	25	0
10006	[자유게시판] 축구 잘하는 법 알려드립니다 (1)	위송빠레	2020.03.09	20	0
10059	[자유게시판] '가수 데뷔' 이이경 "트롯 열풍 편승 NO!" (1)	성난트위티	2020.03.09	20	0
10001	[여행정보] 독일 여행 꿀팁 10가지 :) (0)	아보카도	2020.03.09	19	1
10024	[여행후기] 너무 좋았던 영국여행! 후기 남깁니다^^ (1)	주리리2	2020.02.24	16	2
10012	[플래너공유] 여행계획 이렇게 짜도 되나요? (2)	죽전해구역	2020.03.06	16	2
10003	[QnA 쇼핑,경비,환전] 환전은 언제해야 적절할까요? (5)	아보카도	2020.03.09	16	0
10036	[자유게시판] 코로나 모두들 조심하세요ㅠㅠ 건강하시구요ㅠㅠ (5)	주리리	2020.03.09	14	0
10058	[여행정보] 파리여행 Tip! (0)	차두리	2020.03.09	14	1
10030	[여행정보] 일정표 작성 팁! (3)	주리리2	2020.03.09	12	2

## 2. 데이터 구성항목

항목명 (한글)	컨트롤 (영문)	필수	수정 여부	설명	비고/제약사항
게시판 이름	boardName	Y	N	인기글 게시판 출력, 게시판 이름 출력	hidden
검색 키워드	searchKeyword	N	Y	검색어 입력	해당 게시판 목록만 검색 가능
검색조건	searchCondition	N	Y	검색 조건 입력	해당 게시판 목록만 검색 가능
정렬조건	sorting	Y	Y	정렬조건에 맞게 게시판 정렬	일간인기글, 주간인기글, 월간인기글 별로 정렬
게시글 ID	postId	Y	N	게시글 상세보기를 위한 ID	Hidden
게시글 제목	postTitle	Y	Y	게시글 제목 출력	
닉네임	nickName	Y	N	게시자 닉네임 출력	
게시글 작성일	postDate	Y	N	게시글 작성일 출력	
댓글수	comments	Y	N	댓글수 출력	
추천수	postLikeCount	Y	N	추천수 출력	
조회수	views	Y	N	조회수 출력	

## 3. 처리 로직

이벤트명	입력값/파라미터	처리내용	출력/처리결과	비고
	시작 JSP	프레젠테이션 레이어 설계	출력 JSP	
Client 요청 시 ( onLoad() 시 )	boardName			
	toolBar.jsp, sidebar.jsp	Path : /community/getPostList : GET Controller : com.ksy.web.community.CommunityController.getPostList() ()	getBestPostList.jsp	
검색..onClick()	searchCondition, searchKeyword, boardName	입력한 검색조건과 검색어에 맞는 게시판 목록을 출력한다.		게시판 별로 검색이 가능하다.
	getBestPostList.jsp	Path : /community/getPostList : POST Controller : com.ksy.web.community.CommunityController.getPostList() ()	getBestPostList.jsp	
인기글게시판.onClick()	boardName	인기글게시판 목록조회 화면을 출력한다.		
	getBestPostList.jsp	Path : /community/getPostList : GET Controller : com.ksy.web.community.CommunityController.getPostList() ()	getBestPostList.jsp	
일간인기글.onClick() ( )	sorting, boardName	일간 인기글 목록을 출력한다.		
	getBestPostList.jsp	Path : /community/json/getPostList : GET Controller : com.ksy.web.community.CommunityController.getPostList() ()	getBestPostList.jsp	
주간인기글.onClick() ( )	sorting, boardName	주간 인기글 목록을 출력한다.		
	getBestPostList.jsp	Path : /community/json/getPostList : GET Controller : com.ksy.web.community.CommunityController.getPostList() ()	getBestPostList.jsp	
월간인기글.onClick() ( )	sorting, boardName	월간 인기글 목록을 출력한다.		
	getBestPostList.jsp	Path : /community/json/getPostList : GET Controller : com.ksy.web.community.CommunityController.getPostList() ()	getBestPostList.jsp	
제목.onClick()	postId, boardName	게시글 상세보기 화면을 출력한다.		
	getBestPostList.jsp	Path : /community/json/getPost : GET Controller : com.ksy.web.community.CommunityController.getPost() ()	getPost.jsp 비회원일시 : check.jsp	

## 화면 정의서

시스템명	Euroverse	작성일	2020.01.10
업무명	커뮤니티	작성자	이주하
화면 ID	getPostList	화면명	getPostList.jsp
화면개요	여행정보, QnA, 자유게시판 조회		

## 1. 화면 레이아웃

## 게시판이

↓ QnA 게시판 이용시에만 노출

[전체](#) | [루트](#) | [도시](#) | [교통](#) | [숙소](#) | [쇼핑/경비/환전](#) | [기타](#)

제목

검색어



글번호	제목	작성자			
공지	공지합니다~ (0)	관리자닉네임	2020.03.09	7	0
10064	사탄들의학교에,루시퍼 등장이라,,, (0)	사학루호신	2020.03.09	1	0
10060	길을 잃었다 (0)	아이유	2020.03.09	1	0
10059	'가수 데뷔' 이어경 "트로트 열풍 편승 NO!" (1)	성난트위티	2020.03.09	20	0
10051	다칠 거 알지만 그래도 직진. 다녀올게. (0)	차운상	2020.03.09	3	0
10050	솔직히 정처기 미뤄져야지— (2)	눔눔한호랑이	2020.03.09	6	0
10044	이 사이트에 글 쓰기 어렵네요: (0)	차차	2020.03.09	6	0
10039	박진영·GD·장범준도 아니었다...음악 저작권료 1위는? (0)	성난트위티	2020.03.09	11	0
10037	강남 커피 맛집 뭐있을까요 (3)	주리리2	2020.03.09	9	1
10036	코로나 모두들 조심하세요 ㅠㅠㅠ 건강하시구요 ㅠㅠㅠ (5)	주리리	2020.03.09	13	0
10037	강남 커피 맛집 뭐있을까요 (3)	주리리2	2020.03.09	9	1
10036	코로나 모두들 조심하세요 ㅠㅠㅠ 건강하시구요 ㅠㅠㅠ (5)	주리리	2020.03.09	13	0
10034	도와줘! 리듬 히어로 속의 클래식 수록곡들 (0)	주리리	2020.03.09	10	0
10020	저 보다 축구 잘하시는분?? (2)	soccer	2020.03.09	7	0
10015	유럽 축구보러 가시는분? (3)	wammelier	2020.03.09	9	0
10006	축구 잘하는 법 알려드립니다 (1)	위송빠레	2020.03.09	20	0

작성하기

## 2. 데이터 구성항목

항목명 (한글)	컨트롤 (영문)	필수	수정 여부	설명	비고/제약사항
게시판 이름	boardName	Y	N	게시판 이름에 맞는 게시판 목록 출력	hidden
정렬조건	sorting	Y	Y	정렬조건에 맞게 게시판 카테고리별로 정렬	전체,루트,도시,교통,숙소,쇼핑/경비/환전,기타
검색 키워드	searchKeyword	N	Y	검색어 입력	해당 게시판 목록만 검색 가능
검색조건	searchCondition	N	Y	검색 조건 입력	해당 게시판 목록만 검색 가능
게시글 ID	postId	Y	N	게시글 상세보기를 위한 ID	hidden
게시글 제목	postTitle	Y	Y	게시글 제목 출력	



항목명 (한글)	컨트롤 (영문)	필수	수정 여부	설명	비고/제약사항
닉네임	nickName	Y	N	게시자 닉네임 출력	
게시글 작성일	postDate	Y	N	게시글 작성일 출력	
댓글수	comments	Y	N	댓글수 출력	
추천수	postLikeCount	Y	N	추천수 출력	
조회수	views	Y	N	조회수 출력	

## 3. 처리 로직

이벤트명	입력값/파라미터	처리내용	출력/처리결과	비 고
	시작 JSP	프레젠테이션 레이어 설계	출력 JSP	
Client 요청 시 ( onLoad() 시 )	boardName			
	toolBar.jsp, sidebar.jsp	Path : /community/getPostList : GET Controller : com.ksy.web.community.CommunityController.getPostList()	getPostList.jsp	
게시판이름.onClick()	boardName	여행정보, 여행후기, 자유게시판 이름에 맞는 목록 출력		
	getPostList.jsp	Path : /community/getPostList : GET Controller : com.ksy.web.community.CommunityController.getPostList()	getPostList.jsp	
제목.onClick()	postId	게시글 상세조회 화면을 출력한다. 회원만 게시글에 접근이 가능하다.		
	getPostList.jsp	Path : /community/getPost : GET Controller : com.ksy.web.community.CommunityController.getPost()	getPost.jsp 비회원일시 : check.jsp	
작성하기.onClick()	boardName	게시글 작성 화면을 출력한다. 회원만 작성하기가 가능하다.		
	getPostList.jsp	Path : /community/addPost : GET Controller : com.ksy.web.community.CommunityController.addPost()	addPostView.jsp 비회원일시 : check.jsp	
전체.onClick()	sorting, boardName	QnA 게시판 전체를 출력한다.		
	getPostList.jsp	Path : /community/json/getPostList : GET Controller : com.ksy.web.community.CommunityController.getPostList()	getPostList.jsp	
루트.onClick()	sorting, boardName	QnA 게시판에서 루트 카테고리에 작성된 게시글들을 출력한다.		
	getPostList.jsp	Path : /community/json/getPostList : GET Controller : com.ksy.web.community.CommunityController.getPostList()	getPostList.jsp	
도시.onClick()	sorting, boardName	QnA 게시판에서 도시 카테고리에 작성된 게시글들을 출력한다.		
	getPostList.jsp	Path : /community/json/getPostList : GET Controller : com.ksy.web.community.CommunityController.getPostList()	getPostList.jsp	
교통.onClick()	sorting, boardName	QnA 게시판에서 교통 카테고리에 작성된 게시글들을 출력한다.		
	getPostList.jsp	Path : /community/json/getPostList : GET Controller : com.ksy.web.community.CommunityController.getPostList()	getPostList.jsp	
숙소.onClick()	sorting, boardName	QnA 게시판에서 숙소 카테고리에 작성된 게시글들을 출력한다.		
	getPostList.jsp	Path : /community/json/getPostList : GET Controller : com.ksy.web.community.CommunityController.getPostList()	getPostList.jsp	
쇼핑/경비/환전.onClick() )	sorting, boardName	QnA 게시판에서 쇼핑/경비/환전 카테고리에 작성된 게시글들을 출력한다.		
	getPostList.jsp	Path : /community/json/getPostList : GET Controller : com.ksy.web.community.CommunityController.getPostList()	getPostList.jsp	
기타.onClick()	sorting, boardName	QnA 게시판에서 기타 카테고리에 작성된 게시글들을 출력한다.		
	getPostList.jsp	Path : /community/json/getPostList : GET Controller : com.ksy.web.community.CommunityController.getPostList()	getPostList.jsp	

## 화면 정의서

시스템명	Euroverse	작성일	2020.01.10
업무명	커뮤니티	작성자	이주하
화면 ID	getAllPostList	화면명	getAllPostList.jsp
화면개요	모든게시글 조회 화면		
<b>1. 화면 레이아웃</b> 			

## 2. 데이터 구성항목

항목명 (한글)	컨트롤 (영문)	필수	수정 여부	설명	비고/제약사항
게시판 이름	boardName	Y	N	게시판 이름에 맞는 게시판 목록 출력	hidden
QnA 카테고리	qnaKategorie	N	N	QnA 게시판에서 카테고리 분류	
정렬조건	sorting	Y	Y	정렬조건에 맞게 게시판 카테고리별로 정렬	전체,루트,도시,교통,숙소,쇼핑/경비/환전,기타
검색 키워드	searchKeyword	N	Y	검색어 입력	해당 게시판 목록만 검색 가능
검색조건	searchCondition	N	Y	검색 조건 입력	해당 게시판 목록만 검색 가능
게시글 ID	postId	Y	N	게시글 상세보기를 위한 ID	hidden
게시글 제목	postTitle	Y	Y	게시글 제목 출력	
닉네임	nickName	Y	N	게시자 닉네임 출력	
게시글 작성일	postDate	Y	N	게시글 작성일 출력	
댓글수	comments	Y	N	댓글수 출력	
추천수	postLikeCount	Y	N	추천수 출력	
조회수	views	Y	N	조회수 출력	
태그 내용	tagContent	Y	Y	태그 내용 출력	

## 3. 처리 로직

이벤트명	입력값/파라미터	처리내용	출력/처리결과	비고
	시작 JSP	프레젠테이션 레이어 설계	출력 JSP	
Client 요청 시 ( onLoad() 시 )	searchKeyword			
	getPost.jsp	Path : /community/getAllPostList : GET Controller : com.ksy.web.community.CommunityController.getAllPostList()	getAllPostList.jsp	
전체검색.onClick()	boardName	커뮤니티 전체 게시글 목록을 출력한다.		
	getAllPostList.jsp	Path : /community/getAllPostList : GET Controller : com.ksy.web.community.CommunityController.getAllPostList()	getAllPostList.jsp	
제목.onClick()	postId, boardName	게시글 상세보기를 출력한다.		
	getAllPostList.jsp	Path : /community/getAllPost : GET Controller : com.ksy.web.community.CommunityController.getAllPost()	getPost.jsp	

## 화면 정의서

시스템명	Euroverse	작성일	2020.01.10
업무명	커뮤니티	작성자	이주하
화면 ID	getReviewPostList	화면명	getReviewPostList.jsp
화면개요	여행후기 게시판 조회		

## 1. 화면 레이아웃

## 여행후기



2020.03.09 0 0 6

그리스 조지고 옴

#산토리니 #그리스 #여행후기

차차



2020.03.09 0 1 13

너무 좋았던 영국여행! 후기 남깁니다^^

#타워브릿지 #영국 #여행후기 #꿀정보 #런던타워

주리리2

작성하기

제목 ▼ 검색어 🔍

## 2. 데이터 구성항목

항목명 (한글)	컨트롤 (영문)	필수	수정 여부	설명	비고/제약사항
게시판 이름	boardName	Y	N	게시판 이름에 맞는 게시판 목록 출력	hidden
검색 키워드	searchKeyword	N	Y	검색어 입력	해당 게시판 목록만 검색 가능
검색조건	searchCondition	N	Y	검색 조건 입력	해당 게시판 목록만 검색 가능
게시글 ID	postId	Y	N	게시글 상세보기를 위한 ID	hidden
게시글 제목	postTitle	Y	Y	게시글 제목 출력	
닉네임	nickName	Y	N	게시자 닉네임 출력	
게시글 작성일	postDate	Y	N	게시글 작성일 출력	
댓글수	comments	Y	N	댓글수 출력	
추천수	postLikeCount	Y	N	추천수 출력	
조회수	views	Y	N	조회수 출력	
태그 내용	tagContent	N	Y	태그 내용 출력	



## 화면 정의서

시스템명	Euroverse	작성일	2020.01.10																																																	
업무명	커뮤니티	작성자	이주하																																																	
화면 ID	accMain	화면명	accMain.jsp																																																	
화면개요	동행찾기 목록 조회 화면																																																			
<p>1. 화면 레이아웃</p> <p><b>동행찾기</b></p> <div style="text-align: right;"> <span>제목 ▼</span> <input type="text" value="검색어"/> <input type="button" value="Q"/> </div> <table border="1"> <thead> <tr> <th>글번호</th> <th>동행날짜</th> <th>제목</th> <th>인원</th> <th>작성자</th> <th>작성일</th> <th>조회수</th> </tr> </thead> <tbody> <tr> <td>10071</td> <td>04.01 ~ 04.03</td> <td>프랑스 추억여행 새로운 추억 쌓으실분 (0)</td> <td>1/3</td> <td> 사학루효신</td> <td>2020.03.09</td> <td>0</td> </tr> <tr> <td>10063</td> <td>03.21 ~ 03.23</td> <td>혹시 21~23일까지 같이여행하실분! (0)</td> <td>2/4</td> <td> 주리리</td> <td>2020.03.09</td> <td>7</td> </tr> <tr> <td>10043</td> <td>03.27 ~ 04.08</td> <td>F4 구하는중 (0)</td> <td>3/4</td> <td> 프린스송</td> <td>2020.03.09</td> <td>34</td> </tr> <tr> <td>10033</td> <td>03.24 ~ 03.25</td> <td>맥주한잔ㅎㅎ 혼자하니 쓸쓸하네요! (0)</td> <td>1/4</td> <td> 아보카도</td> <td>2020.03.09</td> <td>15</td> </tr> <tr> <td>10023</td> <td>03.10 ~ 03.10</td> <td>내일 저녁 파리에서같이 저녁 드실 분 (0)</td> <td>3/4</td> <td> 차차</td> <td>2020.03.09</td> <td>24</td> </tr> <tr> <td>10013</td> <td>11.26</td> <td>저와함께밀라노에서밥드릴 분?? (2)</td> <td>2/2</td> <td> 최영도</td> <td>2020.03.09</td> <td>109</td> </tr> </tbody> </table> <p><input type="button" value="작성하기"/></p>				글번호	동행날짜	제목	인원	작성자	작성일	조회수	10071	04.01 ~ 04.03	프랑스 추억여행 새로운 추억 쌓으실분 (0)	1/3	사학루효신	2020.03.09	0	10063	03.21 ~ 03.23	혹시 21~23일까지 같이여행하실분! (0)	2/4	주리리	2020.03.09	7	10043	03.27 ~ 04.08	F4 구하는중 (0)	3/4	프린스송	2020.03.09	34	10033	03.24 ~ 03.25	맥주한잔ㅎㅎ 혼자하니 쓸쓸하네요! (0)	1/4	아보카도	2020.03.09	15	10023	03.10 ~ 03.10	내일 저녁 파리에서같이 저녁 드실 분 (0)	3/4	차차	2020.03.09	24	10013	11.26	저와함께밀라노에서밥드릴 분?? (2)	2/2	최영도	2020.03.09	109
글번호	동행날짜	제목	인원	작성자	작성일	조회수																																														
10071	04.01 ~ 04.03	프랑스 추억여행 새로운 추억 쌓으실분 (0)	1/3	사학루효신	2020.03.09	0																																														
10063	03.21 ~ 03.23	혹시 21~23일까지 같이여행하실분! (0)	2/4	주리리	2020.03.09	7																																														
10043	03.27 ~ 04.08	F4 구하는중 (0)	3/4	프린스송	2020.03.09	34																																														
10033	03.24 ~ 03.25	맥주한잔ㅎㅎ 혼자하니 쓸쓸하네요! (0)	1/4	아보카도	2020.03.09	15																																														
10023	03.10 ~ 03.10	내일 저녁 파리에서같이 저녁 드실 분 (0)	3/4	차차	2020.03.09	24																																														
10013	11.26	저와함께밀라노에서밥드릴 분?? (2)	2/2	최영도	2020.03.09	109																																														

## 2. 데이터 구성항목

항목명 (한글)	컨트롤 (영문)	필수	수정 여부	설명	비고/제약사항
게시판 이름	boardName	Y	N	게시판 이름에 맞는 게시판 목록 출력	hidden
검색 키워드	searchKeyword	N	Y	검색어 입력	해당 게시판 목록만 검색 가능
검색조건	searchCondition	N	Y	검색 조건 입력	해당 게시판 목록만 검색 가능
게시글 ID	postId	Y	N	게시글 상세보기를 위한 ID	hidden
게시글 제목	postTitle	Y	Y	게시글 제목 출력	
닉네임	nickName	Y	N	게시자 닉네임 출력	
게시글 작성일	postDate	Y	N	게시글 작성일 출력	
댓글수	comments	Y	N	댓글수 출력	
추천수	postLikeCount	Y	N	추천수 출력	
조회수	views	Y	N	조회수 출력	
동행시작날짜	accStartDate	Y	Y	동행 시작날짜 출력	
동행종료날짜	accEndDate	N	Y	동행 종료날짜 출력	시작날짜의 전 날짜는 선택 불가
동행참여인원	accCount	Y	N	동행참여인원 출력	
동행모집인원	accPerson	Y	Y	동행모집인원 출력	모집인원은 2 명부터 선택가능



## 화면 정의서

화면 정의서			
시스템명	Euroverse	작성일	2020.01.10
업무명	커뮤니티	작성자	이주하
화면 ID	getMyOfferList	화면명	getMyOfferList.jsp
화면개요	여행정보, QnA, 자유게시판 조회		
<b>1. 화면 레이아웃</b>			
<div style="display: flex; justify-content: space-around; align-items: flex-start;"> <div style="text-align: center;">  <p><b>동행 제안목록</b> 5개 신청중</p> <p>내일 저녁 파리에서같이 저녁 드실분 ✕ 차차 남께 동행을 신청하였습니다.</p> <p>저기... 혹시 저도.. 끼워주세요...</p> <p>2020-03-09</p> </div> <div style="text-align: center;">  <p>F4 구하는중 프린스송 남께 동행을 신청하였습니다</p> <p>동행 신청 가능한가요? 한자리 남았네요!</p> <p>2020-03-09</p> </div> <div style="text-align: center;">  <p>F4 구하는중 프린스송 남께 동행을 신청하였습니다.</p> <p>혹시 동행 신청 가능할까요jQuery311000951308277703907_1583744105395?</p> <p>2020-03-09</p> </div> </div>			

## 2. 데이터 구성항목

항목명 (한글)	컨트롤 (영문)	필수	수정 여부	설명	비고/제약사항
회원 이미지	userImg	Y	N	제안받은회원 이미지 출력	
게시글 제목	postTitle	Y	N	제안한 게시글 제목 출력	
제안 상태	offerStatus	Y	Y	제안중, 거절상태로 목록삭제버튼 출력	
제안 ID	offerId	Y	N	제안 목록 삭제시 필요한 ID	hidden
제안받은회원	toUserNickname	Y	N	제안한 회원의 닉네임	
제안 메시지	offerMsg	Y	N	회원이 제안한 메시지 출력	
제안 일자	offerDate	Y	N	제안한 일자 출력	

## 3. 처리 로직

이벤트명	입력값/파라미터	처리내용	출력/처리결과	비고
	시작 JSP	프레젠테이션 레이어 설계	출력 JSP	
Client 요청 시 ( onLoad() 시 )	accSidebar.jsp	Path : /community/getMyOfferList : GET Controller : com.ksy.web.community.CommunityController.getMyOfferList()	getMyOfferList.jsp	
		동행 제안목록을 출력한다.		
동행제안목록.onClick()	getMyOfferList.jsp	Path : /community/getMyOfferList : GET Controller : com.ksy.web.community.CommunityController.getMyOfferList()	getMyOfferList.jsp	
		동행 제안 거절당한 목록을 삭제할 수 있다..		
X.onClick()	offerId	동행 제안 거절당한 목록을 삭제할 수 있다..		
	getMyOfferList.jsp	Path : /community/deleteOffer : GET Controller : com.ksy.web.community.CommunityController.deleteOffer()	getMyOfferList.jsp	

## 화면 정의서

화면 정의서			
시스템명	Euroverse	작성일	2020.01.10
업무명	커뮤니티	작성자	이주하
화면 ID	getMyPartyList	화면명	getMyPartyList.jsp
화면개요	여행정보, QnA, 자유게시판 조회		
<b>1. 화면 레이아웃</b>			
<p><b>참여중인 동행</b></p> <div style="border: 1px solid #ccc; padding: 10px; margin-bottom: 10px;"> <p style="text-align: center;">혹시 21~23일까지 같이여행하실분!</p> <div style="display: flex; justify-content: space-around;"> <div style="text-align: center;">             주리리 커피         </div> <div style="text-align: center;">             주리리2 커피 속소         </div> </div> </div> <div style="border: 1px solid #ccc; padding: 10px; margin-bottom: 10px;"> <p style="text-align: center;">저와함께말라노에서받드릴 분^^?</p> <div style="display: flex; justify-content: space-around;"> <div style="text-align: center;">             최영도 축제 게임         </div> <div style="text-align: center;">             주리리 커피 <span style="background-color: #00a0e3; color: white; padding: 2px;">탈퇴하기</span> </div> </div> </div> <div style="border: 1px solid #ccc; padding: 10px;"> <p style="text-align: center;">내일 저녁 파티에서같이 저녁 드실 분</p> <div style="display: flex; justify-content: space-around;"> <div style="text-align: center;">             차차 커피 관광         </div> <div style="text-align: center;">             차운상 커피         </div> <div style="text-align: center;">             주리리 커피 <span style="background-color: #00a0e3; color: white; padding: 2px;">탈퇴하기</span> </div> </div> </div>			

## 2. 데이터 구성항목

항목명 (한글)	컨트롤 (영문)	필수	수정 여부	설명	비고/제약사항
파티 참조 ID	refId	Y	N	파티에서 참조한 게시글 ID	hidden
게시글 제목	postTitle	Y	N	게시글 제목 출력	
파티 역할	partyRole	Y	N	파티 역할로 방장 표시 출력	
회원 이미지	userImg	Y	N	회원 이미지 출력	
회원 닉네임	nickname	Y	N	회원 닉네임 출력	
회원 여행스타일	tripStyle	N	N	회원 여행스타일 출력	
파티 ID	partyId	Y	N	동행을 탈퇴할때 쓰이는 파티 ID	hidden

## 3. 처리 로직

이벤트명	입력값/파라미터	처리내용	출력/처리결과	비고
	시작 JSP	프레젠테이션 레이어 설계	출력 JSP	
Client 요청 시 (onLoad() 시)				
	accSidebar.jsp	Path : /community/getMyPartyList : GET Controller : com.ksy.web.community.CommunityController.getMyPartyList()	getMyPartyList.jsp	
게시글제목.onClick()	refId	회원이 포함된 동행목록 게시판으로 이동한다.		
	getMyPartyList.jsp	Path : /community/getPost : GET Controller : com.ksy.web.community.CommunityController.getPost()	getAccFindPost.jsp	
탈퇴하기.onClick()	refId, partyId	회원이 참여했던 동행을 탈퇴한다.		
	getMyPartyList.jsp	Path : /community/deletePartyUser : GET Controller : com.ksy.web.community.CommunityController.deletePartyUser()	getMyPartyList.jsp	



## 화면 정의서

시스템명	Euroverse	작성일	2020.01.10
업무명	커뮤니티	작성자	이주하
화면 ID	offerList	화면명	offerList.jsp
화면개요	여행정보, QnA, 자유게시판 조회		

## 1. 화면 레이아웃

## 동행 신청목록



같이 사진찍어주실 분 구해요~  
최영도님께서 동행 신청을 하셨습니다.

ㅎㅎ 어디서 찍으시죠?!

2020-03-09

수락

거절



같이 사진찍어주실 분 구해요~  
주리리님께서 동행 신청을 하셨습니다.

저 사진 잘 찍는데 어떠세요~?

2020-03-09

수락

거절

## 2. 데이터 구성항목

항목명 (한글)	컨트롤 (영문)	필수	수정 여부	설명	비고/제약사항
동행신청자 이미지	userImg	Y	N	동행신청자의 프로필이미지	
동행게시글 제목	postTitle	Y	N	동행신청받은 게시글의 제목	
동행신청자 아이디	fromUserId	Y	N	동행신청하는 회원의 아이디	
동행신청 메시지	offerMsg	Y	N	동행신청 메시지	
동행신청 일시	offerDate	Y	N	동행신청 일시	
동행신청 아이디	offerId	Y	N	동행신청아이디	hidden

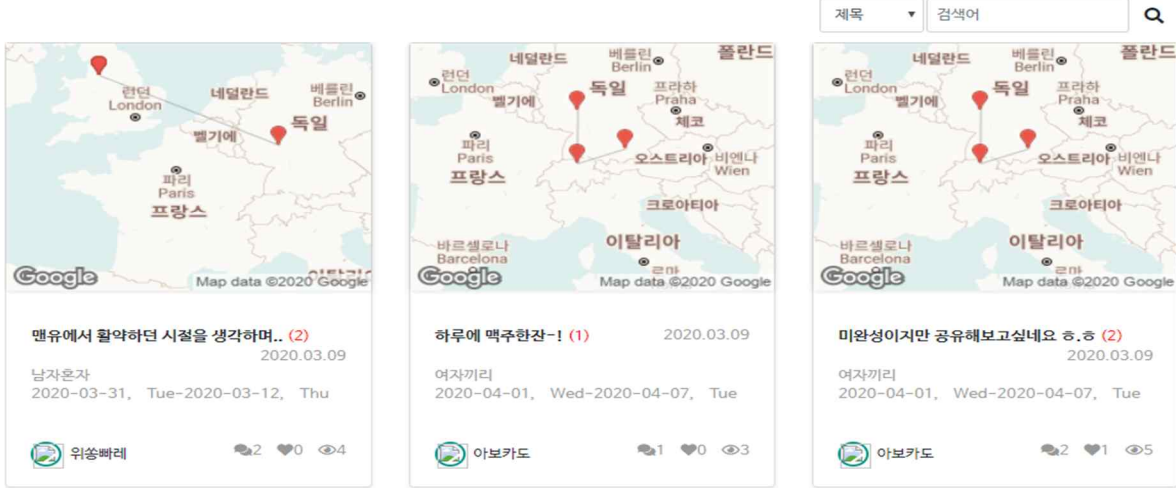

## 화면 정의서

시스템명	Euroverse	작성일	2020.01.11
업무명	커뮤니티	작성자	이주하
화면 ID	getPlanPostList	화면명	getPlanPostList.jsp
화면개요	플래너 공유 게시판 목록 조회 화면		
<p>1. 화면 레이아웃</p> <p><b>플래너공유</b></p> 			

## 2. 데이터 구성항목

항목명 (한글)	컨트롤 (영문)	필수	수정 여부	설명	비고/제약사항
게시판 이름	boardName	Y	N	게시판 이름에 맞는 게시판 목록 출력	hidden
검색 키워드	searchKeyword	N	Y	검색어 입력	
검색조건	searchCondition	N	Y	검색 조건 입력	
게시글 ID	postId	Y	N	게시글 상세보기를 위한 ID	hidden
게시글 제목	postTitle	Y	Y	게시글 제목 출력	
닉네임	nickName	Y	N	게시자 닉네임 출력	
게시글 작성일	postDate	Y	N	게시글 작성일 출력	
댓글수	comments	Y	N	댓글수 출력	
추천수	postLikeCount	Y	N	추천수 출력	
조회수	views	Y	N	조회수 출력	
추천수	postLikeCount	Y	N	추천수 출력	
플래너 ID	planId	Y	N	플래너를 가져오기위한 ID	hidden
플래너 제목	planTitle	Y	Y	플래너 제목 출력	
플래너 이미지	planImg	Y	N	플래너 이미지 출력	
플래너 타입	planType	Y	N	플래너 타입 출력	
플래너 시작일	startDate	Y	N	플래너 시작일 출력	
플래너 종료일	endDate	N	N	플래너 종료일 출력	

## 3. 처리 로직

이벤트명	입력값/파라미터	처리내용	출력/처리결과	비고
	시작 JSP	프레젠테이션 레이어 설계	출력 JSP	
Client 요청 시 ( onLoad() 시 )	boardName			
	toolBar.jsp, sidebar.jsp	Path : /community/getPostList : GET Controller : com.ksy.web.community.CommunityController.getPostList()	getPlanPostList.jsp	
플래너공유.onClick()	boardName	플래너공유 목록 출력		
	getPlanPostList.jsp	Path : /community/getPostList : GET Controller : com.ksy.web.community.CommunityController.getPostList()	getPlanPostList.jsp	
플래너사진.onClick()	postId	게시글 상세조회 화면을 출력한다. 회원만 게시글에 접근이 가능하다.		
	getPlanPostList.jsp	Path : /community/getPost : GET Controller : com.ksy.web.community.CommunityController.getPost()	getPlanPost.jsp	
작성하기.onClick()	boardName	게시글 작성 화면을 출력한다. 회원만 작성하기가 가능하다.		
	getPlanPostList.jsp	Path : /community/addPost : GET Controller : com.ksy.web.community.CommunityController.addPost()	addPlanPostView.jsp	

## 화면 정의서

시스템명	Euroverse	작성일	2020.01.10
업무명	커뮤니티	작성자	이주하
화면 ID	getPost	화면명	getPost.jsp
화면개요	여행정보, 여행후기, QnA, 자유게시판 상세조회 화면		

## 1. 화면 레이아웃

## 게시판이름

강남 커피 맛집 뭐있을까요

신고하기



주리리2 2020-03-09 15:26:22.0

0 0 0 0

커피가 너무 마시고싶은데.. 맛있는 곳을 못 찾겠네요 ㅠ?

0

태그 #커피 #강남

수정 삭제

이전글 &gt;&gt; 공지합니다~

다음글 &gt;&gt; 코로나 모두들 조심하세요 ㅠㅠㅠ 건강하시구요 ㅠㅠㅠ

## 2. 데이터 구성항목

항목명 (한글)	컨트롤 (영문)	필수	수정 여부	설명	비고/제약사항
게시글 ID	postId	Y	N	게시글 ID	hidden
게시글 제목	postTitle	Y	Y	게시글 제목 출력	
게시판 이름	boardName	Y	N	게시판 이름 출력	hidden
게시글 내용	postContent	Y	Y	게시글 내용 출력	
작성자	nickName	Y	N	게시글/댓글/대댓글 작성자 출력	
게시글 작성일	postdate	Y	N	게시글 작성일 출력	
댓글수	comments	Y	N	댓글수 출력	
추천수	postLikeCount	Y	N	추천수 출력	
조회수	views	Y	N	조회수 출력	
태그 내용	tagContent	Y	Y	태그 내용 출력	
이전글 제목	prevTitle	Y	N	이전글 제목 출력	누르면 이전글로 이동
이전글 ID	prevId	Y	N	이전글로 가기위한 postId	hidden
다음글 제목	nextTitle	Y	N	다음글 제목 출력	누르면 다음글로 이동
다음글 ID	nextId	Y	N	다음글로 가기위한 postId	hidden

항목명 (한글)	컨트롤 (영문)	필수	수정 여부	설명	비고/제약사항
신고참조 ID	refId	N	N	신고될 게시글 ID	hidden
신고 대상	reportTarget	N	N	신고 대상	게시글, 댓글, 대댓글 신고 가능
검색 조건	searchCondition	N	Y	검색 조건 입력	
검색 내용	searchKeyword	N	Y	검색어 입력	

### 3. 처리 로직

이벤트명	입력값/파라미터	처리내용	출력/처리결과	비고
	시작 JSP	프레젠테이션 레이어 설계	출력 JSP	
Client 요청 시 (onLoad() 시)	postId, boardName			
	getPostList.jsp	Path : /community/getPost : GET Controller : com.ksy.web.community.CommunityController.getPost()	getPost.jsp	
게시판이름.onC lick()	boardName	게시판이름의 게시글목록으로 이동한다.		
	getPost.jsp	Path : /community/getPostList : GET Controller : com.ksy.web.community.CommunityController.getPostList()	getPostList.jsp	
하트아이콘.onC lick()	postId, postLikeCount	게시글에 좋아요를 한다. 좋아요 중복 클릭시에는 좋아요 불가 alert 창을 출력한다.		
	getPost.jsp	Path : /community/json/likeUpdate : GET Controller : com.ksy.web.community.CommunityRestController.likeUpdate()	getPost.jsp	
신고하기.onClic k()	postId, reportTarget	신고 모달창을 출력한다.	sendReport Modal	
	getPost.jsp	Path : Controller :	getPost.jsp	
북마크아이콘.o nClick()	postId	회원의 북마크 목록에 추가되고 색상이 검은색으로 변경된다. 한번 더 누를시 취소가 가능하다.		북마크 완료, 취소 alert 창을 출력한다.
	getPost.jsp	Path : /community/json/addBookMark : GET Controller : com.ksy.web.user.CommunityRestController.addBookMark()	getPost.jsp	
수정.onClick()	postId	게시글 수정화면을 출력한다. 수정버튼은 작성자만 볼 수 있다.		
	getPost.jsp	Path : /community/updatePost : GET Controller : com.ksy.web.community.CommunityController.updatePost()	updatePostView.jsp	
삭제.onClick()	postId	게시글을 삭제한다. 삭제버튼은 작성자만 볼 수 있다.		
	getPost.jsp	Path : /community/deletePost : GET Controller : com.ksy.web.community.CommunityController.deletePost()	getPostList.jsp	
태그내용.onClic k()	boardName, searchCondition, searchKeyword	해당 게시판 태그 내용 검색목록을 출력한다.		
	getPost.jsp	Path : /community/getPostList : GET Controller : com.ksy.web.community.CommunityController.getPostList()	getPostList.jsp	
이전글제목.onC lick()	prevId	이전 게시글로 이동한다.		
	getPost.jsp	Path : /community/getPost : GET Controller : com.ksy.web.community.CommunityController.getPost()	getPost.jsp	
다음글제목.onC lick()	nextId	다음 게시글로 이동한다.		
	getPost.jsp	Path : /community/getPost : GET Controller : com.ksy.web.community.CommunityController.getPost()	getPost.jsp	



## 화면 정의서

시스템명	Euroverse	작성일	2020.01.11
업무명	커뮤니티	작성자	이주하
화면 ID	getPlanPost	화면명	getPlanPost.jsp
화면개요	플래너 공유 게시판 게시글 상세조회 화면		

## 1. 화면 레이아웃

## 플래너공유

## 제 플래너 개편어요 가져가요~

여자혼자  
유럽여행 가즈아~  
2020-05-02, Sat ~ 2020-05-07, Thu (6일)

주리리 2020-03-09 15:38:12.0

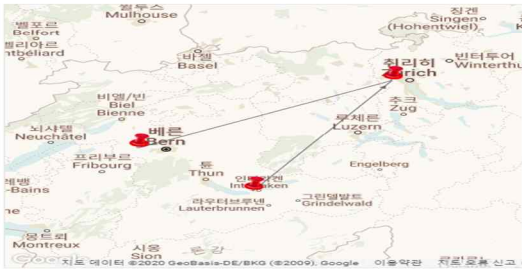

May 2020						
Sun	Mon	Tue	Wed	Thu	Fri	Sat
26	27	28	29	30	1	2
						인트라켄
3	4	5	6	7	8	9
취리히	베른					
10	11	12	13	14	15	16
17	18	19	20	21	22	23
24	25	26	27	28	29	30
31	1	2	3	4	5	6

2020-05-02 : Sat

인트라켄 (1일차)

2020-05-03 : Sun

인트라켄, 취리히 (2일차)

2020-05-04 : Mon

취리히, 베른 (3일차)

2020-05-05 : Tue

베른 (4일차)

2020-05-06 : Wed

베른 (5일차)

2020-05-07 : Thu

베른 (6일차)

## 예산 정보

관광	0원	숙소	0원
교통	0원	식사	0원
투어	0원	쇼핑	0원
기타	0원	<b>총</b>	<b>0원</b>

## 준비물 리스트

- 여권
- 신분증
- 신용카드/현금
- 비상약
- 셀카봉
- 멀티시계

플래너 내려받기

ㅎㅎㅎㅎㅎ 농담이구... 잘 좀 봐주세요...

0

태그 #플래너 #공유

수정 삭제

이전글 &gt;&gt; 이전글이 없습니다

다음글 &gt;&gt; 맨유에서 활약하던 시절을 생각하며..

## 2. 데이터 구성항목

항목명 (한글)	컨트롤 (영문)	필수	수정 여부	설명	비고/제약사항
게시글 ID	postId	Y	N	게시글 ID	hidden
게시글 제목	postTitle	Y	Y	게시글 제목 출력	
게시판 이름	boardName	Y	N	게시판 이름 출력	hidden
게시글 내용	postContent	Y	Y	게시글 내용 출력	
작성자	nickName	Y	N	게시글/댓글/대댓글 작성자 출력	
게시글 작성일	postdate	Y	N	게시글 작성일 출력	
댓글수	comments	Y	N	댓글수 출력	
추천수	postLikeCount	Y	N	추천수 출력	
조회수	views	Y	N	조회수 출력	
태그 내용	tagContent	Y	Y	태그 내용 출력	
이전글 제목	prevTitle	Y	N	이전글 제목 출력	누르면 이전글로 이동
이전글 ID	prevId	Y	N	이전글로 가기위한 postId	hidden
다음글 제목	nextTitle	Y	N	다음글 제목 출력	누르면 다음글로 이동
다음글 ID	nextId	Y	N	다음글로 가기위한 postId	hidden
신고참조 ID	refId	N	N	신고될 게시글 ID	hidden
신고 대상	reportTarget	N	N	신고 대상	
검색 조건	searchCondition	N	Y	검색 조건 입력	
검색 내용	searchKeyword	N	Y	검색어 입력	hidden
플래너 ID	planId	Y	N	출력할 플래너 ID	hidden
플래너 이미지	planImg	Y	N	플래너 이미지 출력	
플래너 타입	planType	Y	N	플래너 타입 출력	
여행 시작일	startDate	Y	N	여행 시작일 출력	
여행 종료일	endDate	N	N	여행 종료일 출력	
여행 총 일수	planTotalDays	Y	N	여행 총 일수 출력	
도시명	cityNames	Y	N	도시명 출력	
일차	dayNo	Y	N	일차 출력	
일정 시간대	dayTime	Y	N	일정 시간대 출력	
일정 내용	dailyDetail	Y	N	일정 내용 출력	
준비물 이름	stuffName	Y	N	준비물 이름 출력	



## 3. 처리 로직

이벤트명	입력값/파라미터	처리내용	출력/처리결과	비고
	시작 JSP	프레젠테이션 레이어 설계	출력 JSP	
Client 요청 시 (onLoad() 시)	postId			
	getPlanPostList.jsp	Path : /community/getPost : GET Controller : com.ksy.web.community.CommunityController.getPost ()	getPlanPost.jsp	
플래너공유.onClick()	boardName	게시판이름의 게시글목록으로 이동한다.		
	getPlanPost.jsp	Path : /community/getPostList : GET Controller : com.ksy.web.community.CommunityController.getPostList()	getPlanPostList.jsp	
하트아이콘.onClick()	postId, postLikeCount	게시글에 좋아요를 한다.		좋아요 중복 클릭시에는 좋아요 불가 alert 창을 출력한다.
	getPlanPost.jsp	Path : /community/json/likeUpdate : GET Controller : com.ksy.web.community.CommunityRestController.likeUpdate()	getPlanPost.jsp	
신고하기.onClick()	postId, reportTarget	신고 모달창을 출력한다.	sendReport Modal	
	getPlanPost.jsp	Path : Controller :	getPlanPost.jsp	
북마크아이콘.onClick()	postId	회원의 북마크 목록에 추가되고 색상이 검은색으로 변경된다. 한번 더 누를시 취소가 가능하다.		북마크 완료, 취소 alert 창을 출력한다.
	getPlanPost.jsp	Path : /community/json/addBookMark : GET Controller : com.ksy.web.user.CommunityRestController.addBookMark()	getPlanPost.jsp	
플래너내려받기.onClick() )	planId	빈 슬롯에 플래너를 내려받는다.	addPlan Modal	슬롯이 부족할시 슬롯 구매창으로 이동 alert 창을 출력한다.
	getPlanPost.jsp	Path : Controller :	getPlanPost.jsp	
수정.onClick()	postId	게시글 수정화면을 출력한다. 수정버튼은 작성자만 볼 수 있다.		
	getPlanPost.jsp	Path : /community/updatePost : GET Controller : com.ksy.web.community.CommunityController.updatePost()	updatePostView.jsp	
삭제.onClick()	postId	게시글을 삭제한다. 삭제버튼은 작성자만 볼 수 있다.		
	getPlanPost.jsp	Path : /community/deletePost : GET Controller : com.ksy.web.community.CommunityController.deletePost()	getPlanPostList.jsp	
태그내용.onClick()	boardName, searchCondition, searchKeyword	해당 게시판 태그 내용 검색목록을 출력한다.		
	getPlanPost.jsp	Path : /community/getPostList : GET Controller : com.ksy.web.community.CommunityController.getPostList()	getPlanPostList.jsp	
이전글제목.onClick()	prevId	이전 게시글로 이동한다.		
	getPlanPost.jsp	Path : /community/getPost : GET Controller : com.ksy.web.community.CommunityController.getPost()	getPlanPost.jsp	
다음글제목.onClick()	nextId	다음 게시글로 이동한다.		
	getPlanPost.jsp	Path : /community/getPost : GET Controller : com.ksy.web.community.CommunityController.getPost()	getPlanPost.jsp	

## 화면 정의서

시스템명	Euroverse	작성일	2020.01.11
업무명	커뮤니티	작성자	이주하
화면 ID	getFindAccPost	화면명	getAccFindPost.jsp
화면개요	동행찾기 게시글 상세조회 화면		

## 1. 화면 레이아웃

## 동행찾기

저와함께밀라노에서밥드시실 분^^? [2/2]

신고하기



2019-11-26

최영도 2020-03-09 12:31:17.0

104 0 1

저와 함께해요 혼자 밥먹으려니 넘 외롭네여 ^^...ㅎㅎ....

0

태그 #밀라노 #저녁 #함께해요

수정 삭제

x2

채팅방 개설



최영도

축제 게임



주리리

커피

탈퇴하기

이전글 » 내일 저녁 파리에서같이 저녁 드실 분

다음글 » 다음글이 없습니다

## 2. 데이터 구성항목

항목명 (한글)	컨트롤 (영문)	필수	수정 여부	설명	비고/제약사항
게시글 ID	postId	Y	N	게시글 ID	hidden
게시글 제목	postTitle	Y	Y	게시글 제목 출력	
게시판 이름	boardName	Y	N	게시판 이름 출력	hidden
게시글 내용	postContent	Y	Y	게시글 내용 출력	
작성자	nickName	Y	N	게시글/댓글/대댓글 작성자 출력	
게시글 작성일	postdate	Y	N	게시글 작성일 출력	
댓글수	comments	Y	N	댓글수 출력	
추천수	postLikeCount	Y	N	추천수 출력	
조회수	views	Y	N	조회수 출력	
태그 내용	tagContent	Y	Y	태그 내용 출력	
이전글 제목	prevTitle	Y	N	이전글 제목 출력	누르면 이전글로 이동
이전글 ID	prevId	Y	N	이전글로 가기위한 postId	hidden
다음글 제목	nextTitle	Y	N	다음글 제목 출력	누르면 다음글로 이동
다음글 ID	nextId	Y	N	다음글로 가기위한 postId	hidden
신고참조 ID	refId	N	N	신고될 게시글 ID	hidden
신고 대상	reportTarget	N	N	신고 대상	
검색 조건	searchCondition	N	Y	검색 조건 입력	
검색 내용	searchKeyword	N	Y	검색어 입력	
동행시작날짜	accStartDate	Y	Y	동행시작날짜 출력	
동행종료날짜	accEndDate	N	Y	동행 종료날짜 출력	
동행모집인원	accPerson	Y	Y	동행 모집인원 출력	
동행참여인원	accCount	Y	N	동행 참여인원 출력	
참여 ID	partyId	Y	N	참여자 목록을 보여주기위한 ID	hidden
참여자 역할	partyRole	Y	N	참여자 역할 출력	
여행스타일	tripStyle	Y	N	회원의 여행스타일 출력	
회원 프로필	userImg	Y	N	회원의 프로필 출력	
회원 닉네임	nickName	Y	N	회원 닉네임 출력	

## 3. 처리 로직

이벤트명	입력값/파라미터	처리내용	출력/처리결과	비고
	시작 JSP	프레젠테이션 레이어 설계	출력 JSP	
Client 요청 시 (onLoad() 시)	postId			
	getAccPostList.jsp	Path : /community/getFindAccPost : GET Controller : com.ksy.web.community.CommunityController.getFindAccPost()	getAccFindPost.jsp	
게시판이름.onClick()	boardName	게시판이름의 게시글목록으로 이동한다.		
	getAccFindPost.jsp	Path : /community/getPostList : GET Controller : com.ksy.web.community.CommunityController.getPostList()	getAccPostList.jsp	
하트아이콘.onClick()	postId, postLikeCount	게시글에 좋아요를 한다.		좋아요 중복 클릭시에는 좋아요 불가 alert 창을 출력한다.
	getAccFindPost.jsp	Path : /community/json/likeUpdate : GET Controller : com.ksy.web.community.CommunityRestController.likeUpdate()	getAccFindPost.jsp	
신고하기.onClick()	postId, reportTarget	신고 모달창을 출력한다.	sendReportModal	
	getAccFindPost.jsp	Path : Controller :	getAccFindPost.jsp	
북마크아이콘.onClick() ( )	postId	회원의 북마크 목록에 추가되고 색상이 검은색으로 변경된다. 한번 더 누를시 취소가 가능하다.		북마크 완료, 취소 alert 창을 출력한다.
	getAccFindPost.jsp	Path : /community/json/addBookMark : GET Controller : com.ksy.web.user.CommunityRestController.addBookMark()	getAccFindPost.jsp	
수정.onClick()	postId	게시글 수정화면을 출력한다. 수정버튼은 작성자만 볼 수 있다.		
	getAccFindPost.jsp	Path : /community/updatePost : GET Controller : com.ksy.web.community.CommunityController.updatePost()	updatePostView.jsp	
삭제.onClick()	postId	게시글을 삭제한다. 삭제버튼은 작성자만 볼 수 있다.		
	getAccFindPost.jsp	Path : /community/deletePost : GET Controller : com.ksy.web.community.CommunityController.deletePost()	getAccPostList.jsp	
태그내용.onClick()	boardName, searchCondition, searchKeyword	해당 게시판 태그 내용 검색목록을 출력한다.		
	getAccFindPost.jsp	Path : /community/getPostList : GET Controller : com.ksy.web.community.CommunityController.getPostList()	getAccPostList.jsp	
이전글제목.onClick()	prevId	이전 게시글로 이동한다.		
	getAccFindPost.jsp	Path : /community/getPost : GET Controller : com.ksy.web.community.CommunityController.getPost()	getAccFindPost.jsp	
다음글제목.onClick()	nextId	다음 게시글로 이동한다.		
	getAccFindPost.jsp	Path : /community/getPost : GET Controller : com.ksy.web.community.CommunityController.getPost()	getAccFindPost.jsp	
동행신청.onClick()		동행신청 모달창을 출력한다. 글 작성자와 이미 동행에 참여한 인원은 동행신청 버튼이 사라진다.	accOfferModal	
	getAccFindPost.jsp	Path : Controller :	getAccFindPost.jsp	
채팅방개설.onClick()		채팅방 모달창을 출력한다. 게시글 작성자에게만 보이고 참여인원이 2명 이상일시 출력된다.	createChatModal	
	getAccFindPost.jsp	Path : Controller :	getAccFindPost.jsp	
탈퇴하기.onClick()	partyId	참여한 동행목록에서 탈퇴한다. 탈퇴 버튼은 회원 본인에게만 출력된다.		
	getAccFindPost.jsp	Path : /community/deletePartyUser : GET Controller : com.ksy.web.community.CommunityController.deletePartyUser()	getAccFindPost.jsp	





## 화면 정의서

시스템명	Euroverse	작성일	2020.01.11
업무명	커뮤니티	작성자	이주하
화면 ID	addPlanPostView	화면명	addPlanPostView.jsp
화면개요	플래너 공유 게시판 게시글 등록 화면		

## 1. 화면 레이아웃

## 플래너 게시글 등록

제목

플래너 선택

내용

🔍
B
U
🔗
🔖
A
☰
☰
☰
📄
🔗
🖼️
📄
✖
</>
?

태그등록  +등록

## 2. 데이터 구성항목

항목명 (한글)	컨트롤 (영문)	필수	수정 여부	설명	비고/제약사항
게시글 제목	postTitle	Y	Y	게시글 제목 등록	
게시글 내용	postContent	Y	Y	게시글 내용 등록	
QnA 카테고리	qnaKategorie	Y	Y	QnA 게시글 등록시 카테고리 등록	QnA 게시판 사용 데이터
태그 내용	tagContent	N	Y	태그 내용 등록	
게시판 이름	boardName	Y	N	게시판 이름 등록	
게시판 종류	postGrade	N	Y	관리자로 로그인시에만 등록 가능	공지글 등록시 사용 데이터
플래너 ID	planId	Y	N	플래너공유 게시판에 등록할 플래너 선택	회원의 플래너 목록이 dropdown 으로 출력된다. 선택할 플래너가 없을시 작성 불가 alert 창을 출력한다.





## 화면 정의서

시스템명	Euroverse	작성일	2020.01.11
업무명	커뮤니티	작성자	이주하
화면 ID	addFindAccPostView	화면명	addFindAccPostView.jsp
화면개요	동행찾기 게시판 게시글 등록 화면		

## 1. 화면 레이아웃

## 동행찾기 게시글 등록

제목

동행 시작일  동행 종료일  인원

내용

태그등록  +등록

## 2. 데이터 구성항목

항목명 (한글)	컨트롤 (영문)	필수	수정 여부	설명	비고/제약사항
게시글 제목	postTitle	Y	Y	게시글 제목 등록	
게시글 내용	postContent	Y	Y	게시글 내용 등록	
QnA 카테고리	qnaKategorie	Y	Y	QnA 게시글 등록시 카테고리 등록	QnA 게시판 사용 데이터
태그 내용	tagContent	N	Y	태그 내용 등록	
게시판 이름	boardName	Y	N	게시판 이름 등록	
게시판 종류	postGrade	N	Y	관리자로 로그인시에만 등록 가능	공지글 등록시 사용 데이터
동행시작일	accStartDate	Y	Y	동행시작일 등록	클릭시 datepicker 출력
동행종료일	accEndDate	N	Y	동행종료일 입력	클릭시 datepicker 출력
동행모집인원	accPerson	Y	Y	동행모집인원 입력	2~30 명까지 입력 가능, 선택시 select option 출력





## 2. 데이터 구성항목

항목명 (한글)	컨트롤 (영문)	필수	수정 여부	설명	비고/제약사항
게시글 ID	postId	Y	N	수정할 게시글 ID	
게시글 제목	postTitle	Y	Y	게시글 제목 출력	
게시글 내용	postContent	Y	Y	게시글 내용 출력	
태그 내용	tagContent	N	Y	태그 내용 출력	
게시판 종류	postGrade	N	Y	관리자로 로그인시에만 수정 가능	공지글 수정시 사용 데이터
QnA 카테고리	qnaKategorie	Y	Y	QnA 게시글 등록시 카테고리 등록	QnA 게시판 사용 데이터
동행시작일	accStartDate	Y	Y	동행게시판에서 동행시작일 출력	동행게시판 사용 데이터, 클릭시 datepicker dropdown
동행종료일	accEndDate	N	Y	동행게시판에서 동행종료일 출력	동행게시판 사용 데이터, 클릭시 datepicker dropdown
동행모집인원	accPerson	Y	Y	동행게시판에서 동행모집인원 출력	동행게시판 사용 데이터

## 3. 처리 로직

이벤트명	입력값/파라미터	처리내용	출력/처리결과	비고
	시작 JSP	프레젠테이션 레이어 설계	출력 JSP	
Client 요청 시 (onLoad() 시)	postId			
	getPost.jsp	Path : /community/updatePost : GET Controller : com.ksy.web.community.CommunityController.updatePost( )	updatePostView.jsp	
등록.onClick()	postId, postTitle, postContent, postGrade, tagContent, qnaKategorie, accStartDate, accEndDate, accPerson	게시글을 수정한다.		특정 게시판 사용 입력값 : QnA(qnaKategorie), 동행( accStartDate, accEndDate, accPerson)
	updatePostView.jsp	Path : /community/updatePost : POST Controller : com.ksy.web.community.CommunityController.updatePost( )	getPost.jsp	
취소.onClick()		작성한 내용을 지운다.		
	updatePostView.jsp	Path : Controller :	updatePostView.jsp	
+등록.onClick()	tagContent	작성한 태그를 등록한다. 태그는 10 개까지 작성 가능하며 중복태그는 입력 불가하다.		
	updatePostView.jsp	Path : Controller :	updatePostView.jsp	
휴지통아이콘.onClick()		작성한 태그를 삭제한다.		
	updatePostView.jsp	Path : Controller :	updatePostView.jsp	

## 화면 정의서

시스템명	Euroverse	작성일	2020.01.10
업무명	커뮤니티	작성자	이주하
화면 ID	comment	화면명	comment.jsp
화면개요	댓글 화면		

## 1. 화면 레이아웃

최영도  비밀글

info

댓글 5개

---



최영도 1583739438000

삭제된 댓글입니다.

2

---



주리리2 2020.03.9 16:37:28

저두요 님 ㅋㅋ

0

---



주리리2 2020.03.9 16:37:34

비밀댓글입니다.

0

---



주리리2 2020.03.9 16:36:45

안녕하세요~

댓글쓰기

0

---



최영도 2020.03.9 16:37:6 수정 삭제

네 안녕하세요?

0

## 2. 데이터 구성항목

항목명 (한글)	컨트롤 (영문)	필수	수정 여부	설명	비고/제약사항
댓글 ID	cmtId	Y	N	댓글 ID	hidden
댓글 내용	cmtContent	Y	Y	댓글 내용 출력	
비밀댓글여부	secret	N	Y	비밀댓글 여부 출력	비밀댓글 선택시 댓글 내용 : "비밀댓글입니다." 출력, 댓글, 게시물 작성자에게는 댓글 원 내용 출력
삭제여부	deleted	N	N	댓글 삭제여부 출력	대댓글이 있는 댓글 삭제 시 댓글 내용 : "삭제된 댓글입니다." 출력
좋아요 여부	cmtLikeFlag	N	Y	회원이 좋아요를 누른 댓글 표시	
댓글좋아요수	cmtLikeCount	N	N	댓글 좋아요수 출력	
댓글작성일	cmtDate	Y	N	댓글 작성일 출력	
댓글수	totalCount	Y	N	댓글 수 출력	
참조댓글 ID	parentCmtId	N	N	대댓글의 참조댓글 ID	

## 3. 처리 로직

이벤트명	입력값/파라미터	처리내용	출력/처리결과	비고
	시작 JSP	프레젠테이션 레이어 설계	출력 JSP	
Client 요청 시 (onLoad() 시)	postId			
	getPostList.jsp	Path : /community/getPost : GET Controller : com.ksy.web.community.CommunityController.getPost()	comment.jsp	
등록.onClick()	postId, cmtContent, postWriterId	댓글을 등록한다.		
	comment.jsp	Path : /community/json/addComment : GET Controller : com.ksy.web.community.CommunityRestController.addComment()	comment.jsp	
엄지아이콘.onClick()	postId, postLikeCount	댓글에 좋아요를 한다. 좋아요 취소가 가능하다.		좋아요, 좋아요 취소시 alert 창을 출력한다.
	comment.jsp	Path : /community/json/like : GET Controller : com.ksy.web.community.CommunityRestController.like()	comment.jsp	
신고아이콘.onClick()	cmtId, reportTarget	신고 모달창을 출력한다.	sendReportModal	
	comment.jsp	Path : Controller :	comment.jsp	
수정.onClick()	cmtId, cmtContent	댓글 수정화면을 출력한다. 수정버튼은 회원본인에게만 보여진다.	updateComment	
	comment.jsp	Path : Controller :	comment.jsp	
삭제.onClick()	cmtId	댓글을 삭제한다. 삭제버튼은 회원본인에게만 보여진다.		
	comment.jsp	Path : /community/json/deleteComment : GET Controller : com.ksy.web.community.CommunityRestController.deleteComment()	comment.jsp	
댓글쓰기.onClick()	parentCmtId, postId, cmtContent, postWriterId	대댓글을 작성한다. 한번 더 클릭시 대댓글 창이 사라진다.		
	comment.jsp	Path : /community/json/addComment : GET Controller : com.ksy.web.community.CommunityRestController.addComment()	comment.jsp	

## 화면 정의서

시스템명	Euroverse	작성일	2020.01.11
업무명	커뮤니티	작성자	이주하
화면 ID	updateComment	화면명	comment.jsp
화면개요	댓글 수정 화면		
<p>1. 화면 레이아웃</p> 			

## 2. 데이터 구성항목

항목명 (한글)	컨트롤 (영문)	필수	수정 여부	설명	비고/제약사항
댓글 ID	cmtId	Y	N	수정할 댓글 ID	hidden
댓글내용	cmtContent	Y	Y	댓글 내용 출력	
비밀댓글여부	secret	N	N	비밀댓글 여부 출력	비밀댓글 여부 수정 가능

## 3. 처리 로직

이벤트명	입력값/파라미터	처리내용	출력/처리결과	비고
	시작 JSP	프레젠테이션 레이어 설계	출력 JSP	
Client 요청 시 (onLoad() 시)	postId			
	comment.jsp	Path : Controller :	comment.jsp	
등록.onClick()	cmtId, cmtContent, secret	수정한 댓글을 등록한다.		
	comment.jsp	Path : /community/json/updateComment : GET Controller : com.ksy.web.community.CommunityRestController.updateComment()	comment.jsp	
취소.onClick()		댓글 수정을 취소하며 원래 댓글 출력창으로 돌아간다.		
	comment.jsp	Path : Controller :	comment.jsp	

## 화면 정의서

화면 정의서			
시스템명	Euroverse	작성일	2020.01.11
업무명	커뮤니티	작성자	이주하
화면 ID	sendReport Modal	화면명	신고 작성 모달
화면개요	신고 작성 모달 화면		
1. 화면 레이아웃			

## 2. 데이터 구성항목

항목명 (한글)	컨트롤 (영문)	필수	수정 여부	설명	비고/제약사항
신고 사유	reportReason	Y	N	신고 사유 입력	사유는 하나만 선택 가능
신고 내용	reportContent	N	N	신고 내용 입력	신고사유가 기타일경우만 내용 입력
신고 대상	reportTarget	Y	N	게시글/댓글/대댓글 분류	
참조 ID	refId	Y	N	신고하는 게시글/댓글/대댓글의 ID	

## 3. 처리 로직

이벤트명	입력값/파라미터	처리내용	출력/처리결과	비 고
	시작 JSP	프레젠테이션 레이어 설계	출력 JSP	
Client 요청 시 (onLoad() 시)	refId, reportTarget		sendReport Modal	
	get~Post.jsp comment.jsp	Path : Controller :	get~Post.jsp comment.jsp	
sendReport.onClick()	refId, reportTarget, reportContent, reportReason	게시글/댓글/대댓글을 신고한다. 신고가 완료되면 완료 alert 창을 출력한다.		
	sendReport Modal	Path : /community/json/addReport : POST Controller : com.ksy.web.community.CommunityRestController.addReport()	get~Post.jsp comment.jsp	
close.onClick()		신고를 취소하고 이전페이지로 돌아간다.		
	sendReport Modal	Path : Controller :	get~Post.jsp comment.jsp	



## 화면 정의서

시스템명	Euroverse	작성일	2020.01.11
업무명	커뮤니티	작성자	이주하
화면 ID	accOffer Modal	화면명	동행 신청 모달
화면개요	동행 신청 모달 화면		

## 1. 화면 레이아웃

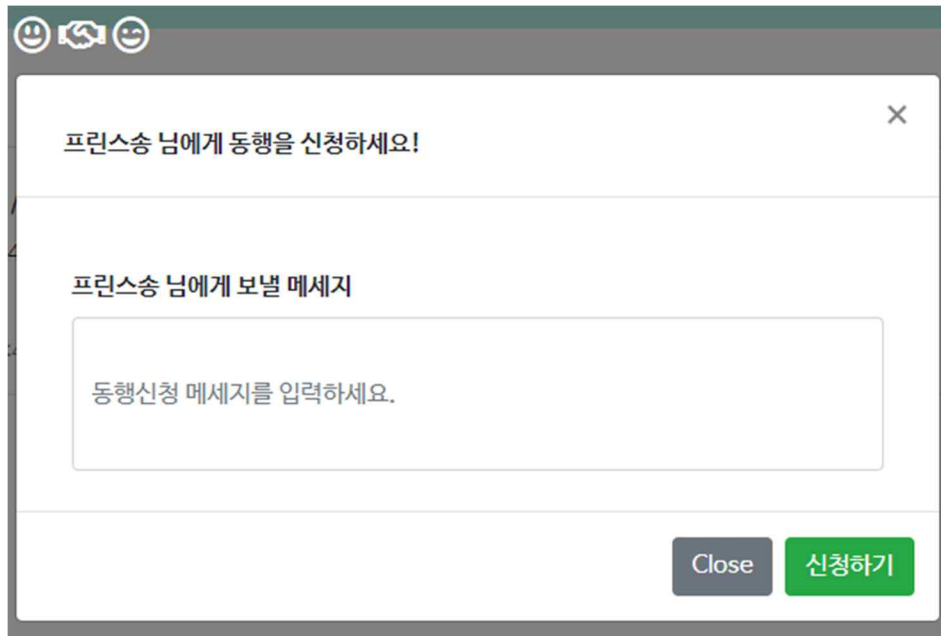

## 2. 데이터 구성항목

항목명 (한글)	컨트롤 (영문)	필수	수정 여부	설명	비고/제약사항
참조 ID	postId	Y	N	동행참여를 원하는 게시글 ID	hidden
제안 메시지	offerMsg	Y	N	동행참여 내용 입력	반드시 내용입력(50 자)
제안 수신자 ID	postWriterId	Y	N	동행모집 게시글 작성자	

## 3. 처리 로직

이벤트명	입력값/파라미터	처리내용	출력/처리결과	비고
	시작 JSP	프레젠테이션 레이어 설계	출력 JSP	
Client 요청 시 (onLoad() 시)			addOffer Modal	
	getFindAccPost.jsp	Path : Controller :	getFindAccPost.jsp	
신청하기.onClick()	postId, offerMsg, postWriterId	동행을 신청한다.		
	accOffer Modal	Path : /community/json/addOffer : POST Controller : com.ksy.web.community.CommunityRestController.addOffer()	getFindAccPost.jsp	
close.onClick()		동행 신청을 취소한다.		
	accOffer Modal	Path : Controller :	getFindAccPost.jsp	

## 화면 정의서

시스템명	Euroverse	작성일	2020.01.11
업무명	커뮤니티	작성자	이주하
화면 ID	check	화면명	check.jsp
화면개요	비회원, 미인증 회원 처리 화면		

## 1. 화면 레이아웃



비회원일시

동행찾기는 본인인증후 사용 가능합니다.

휴대폰으로 본인인증하기

미인증 회원일시

## 2. 데이터 구성항목

항목명 (한글)	컨트롤 (영문)	필수	수정 여부	설명	비고/제약사항

## 3. 처리 로직

이벤트명	입력값/파라미터	처리내용	출력/처리결과	비고
	시작 JSP		출력 JSP	
Client 요청 시 (onLoad() 시)		비회원이거나 미인증 회원일시 로그인, 회원가입, 인증창으로 네비게이션한다.		
	getPostList.jsp	Path : /community/getPostList : GET Controller : com.ksy.web.community.CommunityController.getPostList()	check.jsp	
휴대폰으로본인인증하기.onClick() ( )		핸드폰인증 모달창을 출력한다.	auth Modal	
	check.jsp	Path : Controller :	check.jsp	
로그인.onClick()		로그인 모달창을 출력한다.	login Modal	
	check.jsp	Path : Controller :	check.jsp	
회원가입.onClick()		회원가입 화면을 출력한다.		
	check.jsp	Path : /user/addUser : GET Controller : com.ksy.web.user.UserController.addUser()	addUser.jsp	

## 화면 정의서

시스템명	Euroverse	작성일	2020.01.11
업무명	커뮤니티	작성자	이주하
화면 ID	auth Modal	화면명	비인증회원 본인인증 모달
화면개요	본인인증 모달 화면		

## 1. 화면 레이아웃

## 본인인증

휴대폰 번호를 입력한 후 인증절차를 거쳐주세요

☎

010

-

-

인증번호 전송

입력하신 번호로 문자 발송이 완료되었습니다.

5cv69mrzp

인증

## 2. 데이터 구성항목

항목명 (한글)	컨트롤 (영문)	필수	수정 여부	설명	비고/제약사항
핸드폰 번호	phone	Y	Y	회원의 핸드폰 번호 입력	11(3-4-4)자리 입력제한
핸드폰 번호 확인	phoneCheck	Y	Y	회원의 핸드폰 번호를 확인한다.	형식이 일치해야한다.

## 3. 처리 로직

이벤트명	입력값/파라미터	처리내용	출력/처리결과	비고
	시작 JSP	프레젠테이션 레이어 설계	출력 JSP	
Client 요청 시 (onLoad() 시)			auth Modal	
	check.jsp	Path : Controller :	check.jsp	
인증번호전송.onClickListener()	phone	인증번호 전송을 요청한다. 핸드폰 형식과 일치하지 않으면 alert 창을 출력한다.	auth Modal	
	auth Modal	Path : /user/json/checkPhone : POST Controller : com.ksy.web.user.UserRestController.checkPhone()	check.jsp	
인증.onClickListener()	Phone, phoneCheck	휴대폰으로 발송된 문자를 입력한 후 인증을 완료한다.		
	auth Modal	Path : /user/json/updateRole : POST Controller : com.ksy.web.user.UserRestController.updateRole()	getAccFindPostList.jsp	

## 화면 정의서

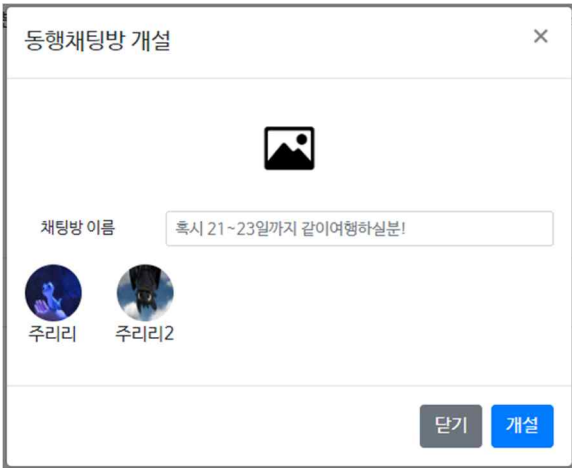
화면 정의서			
시스템명	Euroverse	작성일	2020.01.11
업무명	커뮤니티	작성자	이주하
화면 ID	createChat Modal	화면명	채팅방 개설 화면
화면개요	채팅방 개설 모달 화면		
<b>1. 화면 레이아웃</b> 			

## 2. 데이터 구성항목

항목명 (한글)	컨트롤 (영문)	필수	수정 여부	설명	비고/제약사항
회원 ID	userId	Y	N	동행에 참여 중인 회원의 아이디	
게시글 ID	postId	Y	N	동행 게시글 ID	
채팅방 대표 이미지	chatRoomFile	N	Y	채팅방 개설 시 선택하는 대표 이미지	
채팅방 이름	chatRoomName	N	Y	채팅방 개설 시 입력하는 채팅방 이름	

## 3. 처리 로직

이벤트명	입력값/파라미터	처리 내용	출력/처리결과	비고
	시작 JSP	프레젠테이션 레이어 설계	출력 JSP	
Client 요청 시 (onLoad() 시)		채팅방 개설창을 띄운다.		동행 게시글 작성자만 할 수 있으며, 동행 참여 인원이 두 명 이상일 경우에만 가능하다.
	getAccFindPost.jsp	Path : - Controller : -	getAccFindPost.jsp	
사진.click()		파일 탐색창을 열어 이미지를 선택할 수 있게 한다.		사진은 한 장만 선택할 수 있다.
	getAccFindPost.jsp	Path: - Controller: -	getAccFindPost.jsp	
닫기.click()		채팅방 개설창을 닫는다.		
	getAccFindPost.jsp	-	getAccFindPost.jsp	
개설.click()	userId, chatRoomFile, postId, joinMems, chatRoomName	채팅방 이름, 대표 이미지, 동행 참여 회원들을 정보로 갖는 채팅방을 개설한다.		채팅방 이름, 대표 이미지는 선택사항이며, 기본값은 동행 게시글 제목, 디폴트 이미지가이다.
	getAccFindPost.jsp	Path: /chat/json/createRoom Controller : com.ksy.web.chat.ChatRestController.createRoom()	getAccFindPost.jsp	

## 화면 정의서

시스템명	Euroverse	작성일	2020.01.10
업무명	주문관리	작성자	김유경
화면 ID	searchFlight	화면명	왕복구간 검색
화면개요	항공권 검색(왕복) 화면		

## 1. 화면 레이아웃

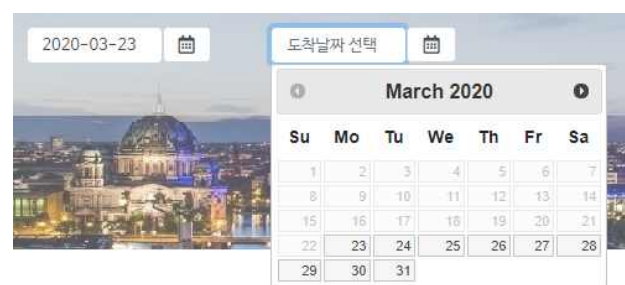
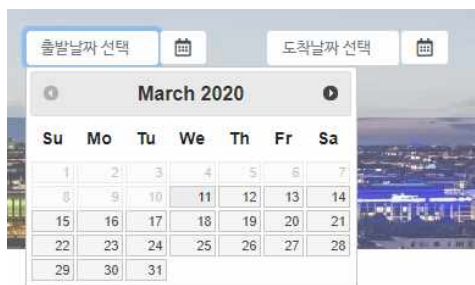
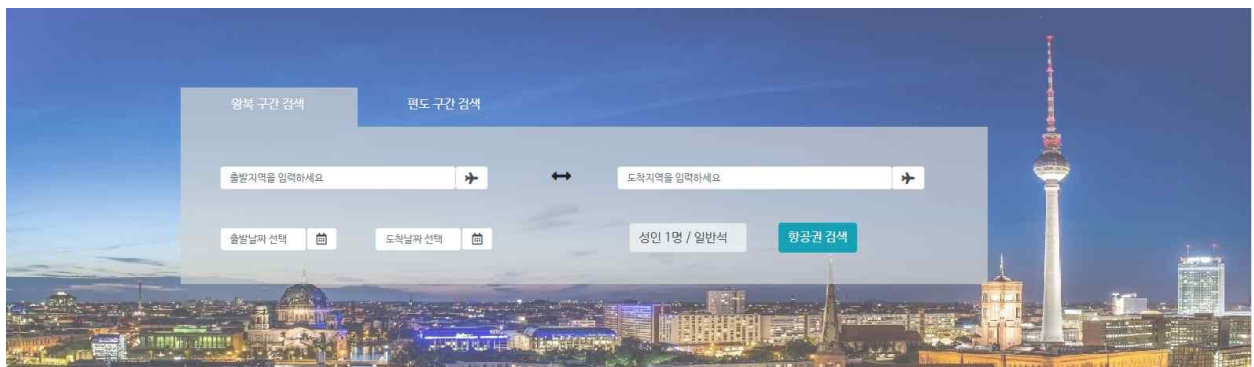

## 2. 데이터 구성항목

항목명 (한글)	컨트롤 (영문)	필수	수정 여부	설명	비고/제약사항
구간	tripCourse	Y	Y	왕복/편도 중에 택 1	왕복 R / 편도 O
출발도시	depCity	Y	Y	출발할 도시	
도착도시	arrCity	Y	Y	도착할 도시	
출국날짜	depDate	Y	Y	출국할 날짜(연/월/일)	
귀국날짜	arrDate	Y	Y	귀국할 날짜(연/월/일)	
인원수	adultNum , childNum, infantNum	N	Y	인원수의 나이 및 인원수	나이 : 성인 adult / 소아 child / 유아 inf 인원수 : 0 부터 10 까지 성인 1 명이 default
좌석등급	grade	Y	Y	비행기 좌석 등급	일반석 O / 프리미엄 R / 비즈니스석 C / 1 등석 F
항공권 검색	search	Y	N	검색 버튼	

## 3. 처리 로직

이벤트명	입력값/파라미터	처리내용	출력/처리결과	비고
	시작 JSP	프레젠테이션 레이어 설계	출력 JSP	
Client 요청 시 (onLoad() 시)		왕복구간 검색을 default 로 검색창을 출력한다.		
	searchFlight.jsp	Path : /view/flight/searchFlight : GET Controller :	searchFlight.jsp	
출발도시.keydown()	depCity	클릭 시에 작성도 가능하며 입력창 아래에 해당 국가/도시와 공항을 띄운다..		자동완성 기능
	searchFlight.jsp	Path : Controller :	searchFlight.jsp	JavaScript
도착도시.keydown()	arrCity	클릭 시에 작성도 가능하며 입력창 아래에 해당 국가/도시와 공항을 띄운다.		자동완성 기능
	searchFlight.jsp	Path : Controller :	searchFlight.jsp	JavaScript
출발날짜.click()	depDate	출발날짜를 선택할 달력을 보여준다.	달력 출력	
	searchFlight.jsp	Path : Controller :	searchFlight.jsp	JavaScript
도착날짜.click()	arrDate	도착날짜를 선택할 달력을 보여준다.	달력 출력	
	searchFlight.jsp	Path : Controller :	searchFlight.jsp	JavaScript
인원수/좌석등급.click()	flightNum	인원 및 좌석등급을 선택할 모달 창을 띄운다.	모달 출력	
	searchFlight.jsp	Path : Controller :	searchFlight.jsp	
편도구간.click()		편도구간 검색창을 출력한다.	편도구간 검색 UI 출력	
	searchFlight.jsp	Path : Controller :	searchFlight.jsp	JavaScript
항공권검색.click()	search	항공권을 조회한다.		출발도시, 도착도시, 출발날짜, 도착날짜, 인원을 입력하지 않으면 항공권 조회가 불가하다.
	searchFlight.jsp	Path: /view/flight/getFlightList : POST Controller : com.ksy.web.flight.FlightController. searchFlight()	getFlightList.jsp	

## 화면 정의서

시스템명	Euroverse	작성일	2020.01.10
업무명	주문관리	작성자	김유경
화면 ID	searchFlight(Modal)	화면명	flightNum
화면개요	인원수 및 좌석등급 선택화면		
<b>1. 화면 레이아웃</b>			
<p>The screenshot shows a modal window titled '&gt;인원및좌석등급선택'. It contains three sections for passenger selection: '성인 만 12세 이상' with a count of 1, '소아 만 12세 미만' with a count of 0, and '유아 만 2세 미만' with a count of 0. Below these is a '좌석 등급 선택' dropdown menu with options: '일반석', '프리미엄 일반석', '비즈니스석', and '일등석'. There are '확인' and '취소' buttons at the bottom right.</p>			

## 2. 데이터 구성항목

항목명 (한글)	컨트롤 (영문)	필수	수정 여부	설명	비고/제약사항
인원수	adultNum , childNum, infantNum	N	Y	인원수의 나이 및 인원수	나이 : 성인 adult / 소아 child / 유아 inf 인원수 : 0 부터 10 까지, 성인 1 명 default
좌석등급	grade	Y	Y	비행기 좌석 등급	일반석 - O / 프리미엄일반석- R 비즈니스석 - C / 1 등석 - F
확인	submit	Y	N	확인 버튼	

## 3. 처리 로직

이벤트명	입력값/파라미터	처리내용	출력/처리결과	비고
	시작 JSP	프레젠테이션 레이어 설계	출력 JSP	
Client 요청 시 (onLoad() 시)		인원수와 좌석등급을 선택할 수 있다		
	searchFlight.jsp	Path : /view/flight/searchFlight : GET Controller :	searchFlight.jsp	
좌석등급.click()		좌석등급을 선택할 수 있다	좌석등급 입력창 출력	일반석 - O / 프리미엄일반석- R 비즈니스석 - C / 1 등석 - F
	searchFlight.jsp	Path : Controller :	searchFlight.jsp	javaScript
+ .click()	adultNum, childNum infantNum	숫자를 늘린다.	인원수 인원을 늘린다.	어른/소아/유아
	searchFlight.jsp	Path : Controller :	searchFlight.jsp	javaScript
- .click()	adultNum, childNum infantNum	숫자를 줄인다.	인원수 인원을 줄인다.	어른/소아/유아
	searchFlight.jsp	Path : Controller :	searchFlight.jsp	javaScript
확인.click()		선택한 인원수와 좌석등급 적용한다	적용된 UI 출력	
	searchFlight.jsp	Path : Controller :	searchFlight.jsp	javaScript

## 화면 정의서

시스템명	Euroverse	작성일	2020.01.10
업무명	예약관리	작성자	김유경
화면 ID	searchFlight	화면명	편도구간 검색
화면개요	항공권 검색(편도) 화면		

## 1. 화면 레이아웃

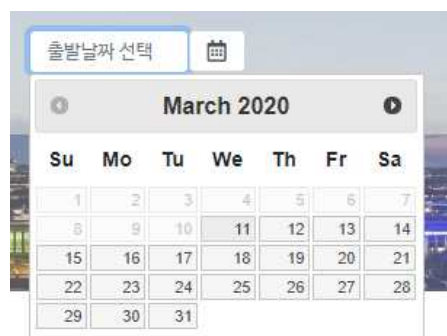
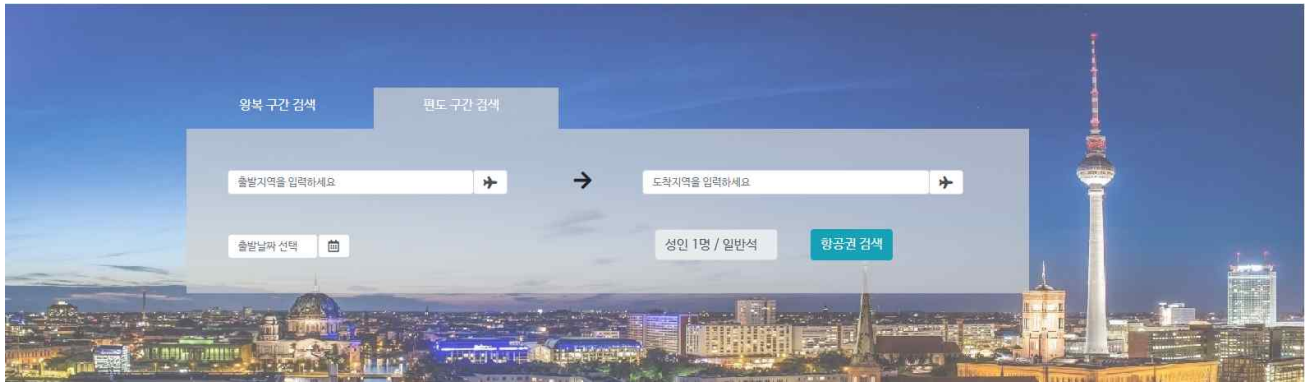

## 2. 데이터 구성항목

항목명 (한글)	컨트롤 (영문)	필수	수정 여부	설명	비고/제약사항
구간	tripCourse	Y	Y	왕복/편도 중에 택 1	왕복 round-trip / 편도 one-way-trip
출발도시	depCity	Y	Y	출발할 도시	
도착도시	arrCity	Y	Y	도착할 도시	
출국날짜	depDate	Y	Y	출국할 날짜(연/월/일)	
인원수	adultNum , childNum, infantNum	N	Y	인원수의 나이 및 인원수	나이 : 성인 adult / 소아 child / 유아 inf 인원수 : 0 부터 10 까지 성인 1 명이 default



항목명 (한글)	컨트롤 (영문)	필수	수정 여부	설명	비고/제약사항
좌석등급	grade	Y	Y	비행기 좌석 등급	일반석 economy / 프리미엄 일반석 premium-economy / 비즈니스석 business / 1 등석 first-class
항공권 검색	search	Y	N	검색 버튼	

## 3. 처리 로직

이벤트명	입력값/파라미터	처리내용	출력/처리결과	비고
	시작 JSP	프레젠테이션 레이어 설계	출력 JSP	
Client 요청 시 (onLoad() 시)		편도구간 검색창을 출력한다.		
	searchFlight.jsp	Path : /view/flight/searchFlight() : GET Controller :	searchFlight.jsp	
출발도시.keydown( )	depCity	클릭 시에 작성도 가능하며 입력창 아래에 해당 국가/도시와 공항을 띄운다.		자동완성 기능
	searchFlight.jsp	Path : Controller :	searchFlight.jsp	javaScript
도착도시.keydown( )	arrCity	클릭 시에 작성도 가능하며 입력창 아래에 해당 국가/도시와 공항을 띄운다		자동완성 기능
	searchFlight.jsp	Path : Controller :	searchFlight.jsp	javaScript
출발날짜.click()	depDate	출발날짜를 선택할 달력을 보여준다.	달력 출력	
	searchFlight.jsp	Path : Controller :	searchFlight.jsp	javaScript
도착날짜.click()	arrDate	도착날짜를 선택할 달력을 보여준다.	달력 출력	
	searchFlight.jsp	Path : Controller :	searchFlight.jsp	javaScript
인원수/좌석등급.click()		인원 및 좌석등급을 선택할 모달 창을 띄운다.		
	searchFlight.jsp	Path : Controller :	searchFlight.jsp	javaScript
좌석등급.click()	economy premium- economy business first-class	좌석등급을 선택할 수 있다	좌석등급 입력창 출력	일반석 - O 프리미엄일반석 - R 비즈니스석 - C 1 등석 - F
	searchFlight.jsp	Path : Controller :	searchFlight.jsp	javaScript
+ .click()	adultNum childNum infantNum	숫자를 늘린다.	인원수 인원을 늘린다.	어른/소아/유아
	searchFlight.jsp	Path : Controller :	searchFlight.jsp	javaScript
- .click()	adultNum childNum infantNum	숫자를 줄인다.	인원수 인원을 줄인다.	어른/소아/유아
	searchFlight.jsp	Path : Controller :	searchFlight.jsp	javaScript
왕복구간.click()	round-trip	왕복구간 검색창을 출력한다.	왕복구간 검색 UI 출력	
	searchFlight.jsp	Path : Controller :	searchFlight.jsp	javaScript
항공권검색.click()	search	항공권을 조회한다.		출발도시, 도착도시, 출발날짜, 도착날짜, 인원을 입력하지 않으면 항공권 조회가 불가하다.
	searchFlight.jsp	Path : /view/flight/getFlightList : POST Controller : com.ksy.web.flight.FlightController. searchFlight()	getFlightList.jsp	

## 화면 정의서

시스템명	Euroverse	작성일	2020.01.10
업무명	주문관리	작성자	김유경
화면 ID	getFlightList	화면명	항공권 검색 결과
화면개요	항공권 검색 결과		

## 1. 화면 레이아웃

항공사	출발시간	도착시간	경유	소요시간	가격		
Best 루프트한자 독일항공	15:15	22:50	1회 경유	15시간 35분	27,578원		예약하기
Best 카타르항공	00:35	12:55	1회 경유	20시간 20분	26,642원		예약하기
Best 에티하드항공	00:15	13:05	1회 경유	20시간 50분	23,448원		예약하기
Best 에미레이트항공	23:50	12:40	1회 경유	20시간 50분	25,831원		예약하기
Best 에어프랑스	09:55	19:10	1회 경유	17시간 15분	29,092원		예약하기
에티하드항공	00:15	06:20	1회 경유	38시간 05분	23,448원		예약하기
영국항공	10:45	21:55	1회 경유	19시간 10분	23,755원		예약하기
영국항공	10:45	13:10	1회 경유	34시간 25분	23,755원		예약하기

## 2. 데이터 구성항목

항목명 (한글)	컨트롤 (영문)	필수	수정 여부	설명	비고/제약사항
항공편 유형	tripCourse	Y	N	왕복/편도 중에 택 1	왕복 round-trip / 편도 one-way-trip
항공사	airline	Y	N	항공사	
출발도시	depCity	Y	N	첫번째 여정의 출발 도시	
도착도시	arrCity	Y	N	첫번째 여정의 도착 도시	
출국날짜	depDate	Y	N	첫번째 여정의 출국 날짜(연/월/일)	
도착날짜	arrDate	Y	N		
좌석등급	grade	Y	N	비행기 좌석 등급	일반석 O/ 프리미엄 일반석 R / 비즈니스석 C / 1 등석 F
인원수	adultNum , childNum, infantNum	Y	N	인원수의 나이 및 인원수	나이 : 성인 adultNum / 소아 childNum / 유아 infantNum 인원수 : 0 부터 10 까지 성인 1 명이 default
출발시간	depTime	Y	N	비행 출발 시간	
도착시간	arrTime	Y	N	비행 도착 시간	
경유	stopover	Y	N	경유 횟수	
소요시간	leadTime	Y	N	비행에 걸리는 시간	
가격	price	Y	N	항공권 가격	
찜하기	wishList	N	Y	관심 상품 목록에 추가/해제	
예약하기	order	N	N	예약하기 버튼	





항목명 (한글)	컨트롤 (영문)	필수	수정 여부	설명	비고/제약사항
좌석등급	grade	Y	N	비행기 좌석 등급	일반석 O / 프리미엄 일반석 R / 비즈니스석 C / 1 등석 F
핸드폰 번호	phone	Y	Y	핸드폰 번호	기존 정보 / 새로운 정보 선택 가능
메일 주소	email	Y	Y	메일 주소	기존 정보 / 새로운 정보 선택 가능
결제 수단	payOpt	Y	Y	결제할 수단	신용카드 / 휴대폰 소액 결제
포인트 사용	payPoint	N	Y	포인트 사용	
포인트 적립	addPoint	Y	Y	포인트 적립	
예약하기	order	N	N	결제하기 버튼	
상품 ID	flightId	Y	N	주문할 상품 ID	
실 결제금액	actualAmount	Y	Y	실 결제 금액	
총 결제금액	totalAmount	Y	N	총 결제 금액	
보유 포인트	totalPoint	N	N	해당 유저의 보유 포인트	

### 3. 처리 로직

이벤트명	입력값/파라미터	처리내용	출력/처리결과	비고
	시작 JSP	프레젠테이션 레이어 설계	출력 JSP	
Client 요청 시 (onLoad() 시)		선택한 상품 ID의 정보와 주문자 정보, 결제 정보 입력창을 출력한다.		
	addFlightOrder.jsp	Path : /view/order/addFlightOrder: GET Controller : com.ksy.web.order.OrderController.addFlightOrder()	addFlightOrder.jsp	
카드결제.click()	payOpt	결제수단으로 신용카드를 선택한다.		
	addFlightOrder.jsp	Path : Controller :	addFlightOrder.jsp	javaScript
휴대폰 소액 결제.click()	payOpt	결제수단으로 휴대폰 소액결제를 선택한다.		
	addFlightOrder.jsp	Path : Controller :	addFlightOrder.jsp	javaScript
포인트 사용.keydown()	payPoint	숫자 외의 문자나 기호는 입력 불가	입력한 값이 (총 결제금액 - [입력한 값]) 자동으로 변동된다	javascript
	addFlightOrder.jsp	Path : Controller :	addFlightOrder.jsp	javaScript
실 결제금액.keydown()	actualAmount	실 결제금액이 자동으로 계산된다.	( 주문 금액 - [입력한 값] )만큼 실 결제금액 출력	
	addFlightOrder.jsp	Path : Controller :	addFlightOrder.jsp	javaScript
적립 예정.keydown()	addPoint	적립 예정 금액이 자동으로 계산된다	실 결제금액에서 1% 만 적용되어 자동으로 변동된다.	
	addFlightOrder.jsp	Path : Controller :	addFlightOrder.jsp	javaScript
결제하기.click()	모든 값	입력한 주문자 정보, 결제 정보, 상품 정보 대로 예약한다.	필수 입력값을 다 입력 해야 결제가 가능하다.	l'mPort 결제시스템
	addFlightOrder.jsp	Path: /view/order/addFlightOrder: POST Controller : com.ksy.web.order.OrderController.addFlightOrder()	addOrderOrderConfirm.jsp	

## 화면 정의서

시스템명	Euroverse	작성일	2020.01.10
업무명	주문관리	작성자	김유경
화면 ID	searchRoom	화면명	숙소 검색
화면개요	숙소 검색		

## 2. 화면 레이아웃

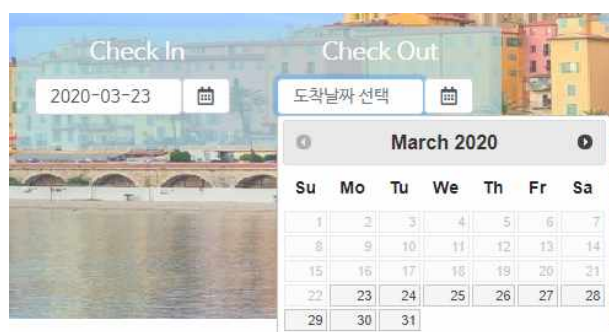
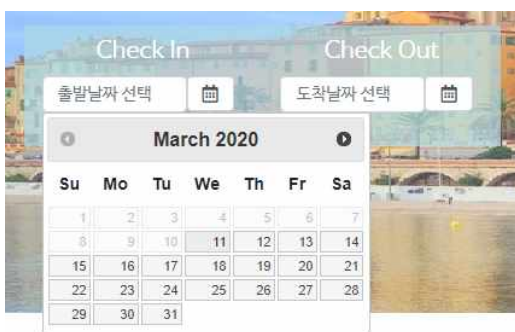

## 2. 데이터 구성항목

항목명 (한글)	컨트롤 (영문)	필수	수정 여부	설명	비고/제약사항
여행지 검색	roomCity	Y	Y	여행할 도시	
체크인 날짜	checkIn	Y	Y	체크인 날짜	
체크아웃 날짜	checkOut	Y	Y	체크아웃 날짜	
숙소 이름	roomName	Y	Y	숙소 이름	
성인 수	adultNum	N	Y	성인 수	
아동 수	childNum	N	Y	아동 수	
객실 수	roomNum	N	Y	객실 수	
조회	search	N	N	조회 버튼	

## 3. 처리 로직

이벤트명	입력값/파라미터	처리내용	출력/처리결과	비고
	시작 JSP	프레젠테이션 레이어 설계	출력 JSP	
Client 요청 시 (onLoad() 시)		숙소 검색창을 출력한다.		
	searchRoom.jsp	Path : /veiw/room/searchRoom : GET Controller : com.ksy.web.room.RoomController.searchRoom()	searchRoom.jsp	
여행지 검색.click()	roomCity	클릭 시에 작성도 가능하며 입력창 아래에 해당 국가/도시와 공항을 띄운다..		자동완성 기능
	searchRoom.jsp	Path : Controller :	searchRoom.jsp	javaScript
체크인 날짜.click()	checkIn	날짜를 선택할 달력을 보여준다.	달력 출력	
	searchRoom.jsp	Path : Controller :	searchRoom.jsp	javaScript
체크아웃 날짜.click()	checkOut	날짜를 선택할 달력을 보여준다.	달력 출력	
	searchRoom.jsp	Path : Controller :	searchRoom.jsp	javaScript
객실수.click()	roomNum	객실수 변동 시(숫자 클릭) 에 추가 된 인원란을 보여준다	성인 1 명, 아동 0 명, 추가 객실 출력	성인 1 명을 default 로 한다.
	searchRoom.jsp	Path : Controller :	searchRoom.jsp	javaScript
+ .click()	adultNum childNuM roomNum	숫자를 늘린다.	숫자를 늘린다.	어른/아동
	searchRoom.jsp	Path : Controller :	searchRoom.jsp	javaScript
- .click()	adultNum childNuM roomNum	숫자를 줄인다.	숫자를 줄인다.	어른/아동
	searchRoom.jsp	Path : Controller :	searchRoom.jsp	javaScript
검색.click()	Search 선택한 모든 값	선택한 조건에 맞는 숙소를 검색한다.		여행지, 체크인, 체크아웃, 객실 수, 인원수를 입력해야만 조회가 가능하다.
	searchRoom.jsp	Path: /view/room/ getRoomList: GET Controller : com.ksy.web.room.RoomController. getRoomList ()	getRoomList.jsp	

## 화면 정의서

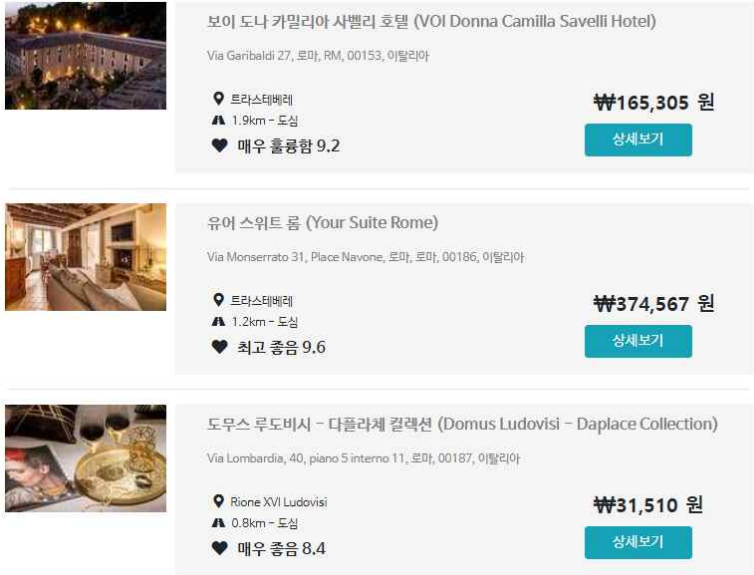
시스템명	Euroverse	작성일	2020.01.10
업무명	채팅	작성자	김유경
화면 ID	getRoomList	화면명	숙소 검색 결과
화면개요	숙소 검색 결과		
<b>1. 화면 레이아웃</b>			
			

## 2. 데이터 구성항목

항목명 (한글)	컨트롤 (영문)	필수	수정 여부	설명	비고/제약사항
상세보기	detailLink	Y	N	해당 숙소를 상세로 보게 될 Link	
숙소 이름	roomName	Y	N	해당 숙소 이름	
숙소 주소	roomAddr	Y	N	해당 숙소 주소	
이미지	roomImg	Y	N	해당 숙소 관련 간략이미지	
위치	location	Y	N	해당 숙소 detail 주소	
거리	distance	Y	N	해당 숙소와 도심까지 거리 측정	
평점	grade	Y	N	해당 숙소의 평점	
가격	pice	Y	N	해당 숙소의 가격	

## 3. 처리 로직

이벤트명	입력값/파라미터	처리내용	출력/처리결과	비고
	시작 JSP	프레젠테이션 레이어 설계	출력 JSP	
Client 요청 시 (onLoad() 시)		검색한 조건에 맞는 숙소 목록을 출력한다.		
	getRoomList.jsp	Path : /view/room/getRoomList : GET Controller : com.ksy.web.room.RoomController. getRoomList ()	getRoomList.jsp	
상세보기.click()	roomName,roomAddr, roomImg, price, detailLink, location, distance, grade	해당 숙소의 상세 조회 UI 를 출력한다.	숙소 상세 조회 UI 출력	
	getRoomList.jsp	Path: /view/room/getRoom : GET Controller : com.ksy.web.room.RoomController. getRoom ()	getRoom.jsp	



## 화면 정의서

시스템명	Euroverse	작성일	2020.01.10
업무명	예약 관리	작성자	김유경
화면 ID	getRoom	화면명	숙소 상세 조회
화면개요	숙소 상세 조회 UI		

## 1. 화면 레이아웃

도무스 루도비시 - 다플라체 컬렉션 Via Piave 35, 로마, RM, 00187, 이탈리아

📍 솔라리오  
📏 1.7km - 도심  
❤️ 매우 좋음 8.0

**₩165,305 원**

❤️ 예약하기



## 주요 편의 시설

6개의 금연 객실 에어컨 매일 하우스키핑 다국어 구사 가능 직원 콘시 어지 서비스 짐 보관 투어/티켓 안내

## 가족 여행객을 위한 편의 시설

냉장고 전용 욕실 무료 세면용품 매일 하우스키핑 엘리베이터 객실 내 온도 조절기

## 주변 명소

로마 도심에 위치 비아 베네토 보르게세 공원(걸어서 7분 거리) 스페인 광장 계단(걸어서 9분 거리) 스페인 광장(걸어서 9분 거리) 보르게세 미술관(걸어서 12분 거리) 비아 델 코르소(걸어서 12분 거리) 트레비 분수(걸어서 12분 거리) 비아 나치오날레(걸어서 13분 거리) 판테온(걸어서 18분 거리) 포폴로 광장(걸어서 18분 거리)

## 호텔 내 정보

식음료 무료 리셉션 서비스 콘시어지 서비스 투어/티켓 안내 짐 보관 서비스 다국어 구사 가능 직원 시설 빌딩/타워 수 - 1 엘리베이터 사용 언어 스페인어 영어 이탈리아어 프랑스어

## 객실 내 정보

준비된 편의 시설 객실 내 온도 조절기 에어컨 슬리퍼 다리미/다리미판(요청 시) 욕실 편의 시설 전용 욕실 샤워기가 있는 욕조 레인폴 샤워기 비데 무료 세면용품 헤어드라이어(요청 시) 엔터테인먼트 LCD TV 인터넷/비즈니스 책상 무료 WiFi 무료 시내 통화 식음료 냉장고 기타 서비스 매일 하우스키핑 객실 금고

## 2. 데이터 구성항목

항목명 (한글)	컨트롤 (영문)	필수	수정 여부	설명	비고/제약사항
예약	order	N	N	현재 조회 중인 숙소를 예약한다.	
찜하기	wishList	N	Y	현재 조회 중인 숙소를 찜하기 목록에 추가/삭제 한다.	
숙소 이름	roomName	Y	N	해당 숙소 이름	
숙소 주소	roomAddr	Y	N	숙소 주소	
이미지	roomImg	Y	N	숙소 관련 상세이미지들	
위치	location	Y	N	숙소 detail 주소	
거리	distance	Y	N	숙소와 도심까지 거리 측정	
평점	grade	Y	N	숙소의 평점	
가격	pice	Y	N	숙소의 가격	
주요 편의시설	mainService	Y	N	숙소의 주요 편의시설	
주변 명소	sight	Y	N	숙소의 주변 명소	
가족 편의시설	familyService	Y	N	숙소의 가족 편의시설	
호텔 내 정보	hotellInfo	Y	N	숙소의 호텔 내 정보	
객실 내 정보	roomInfo	Y	N	숙소의 객실 내 정보	

## 3. 처리 로직

이벤트명	입력값/파라미터	처리내용	출력/처리결과	비고
	시작 JSP	프레젠테이션 레이어 설계	출력 JSP	
Client 요청 시 (onLoad() 시)		선택한 숙소의 상세 조회 페이지를 출력한다.		
	getRoom.jsp	Path : /view/room/getRoom : GET Controller : com.ksy.web.room.RoomController. getRoom ()	getRoom.jsp	
< .click()	roomImg	이미지 이전으로 넘김		
	getRoom.jsp	Path : Controller :	getRoom.jsp	
> .click()	roomImg	이미지 다음으로 넘김		
	getRoom.jsp	Path : Controller :	getRoom.jsp	
찜하기.click()	roomName, roomAddr checkIn, checkOut roomNum, adultNum childNum, price, roomId	모달 창을 띄워주며 찜하기 추가 및 삭제를 출력한다. 해당 상품을 관심 상품 목록에 추가 / 삭제한다.	클릭시 찜하기 추가 재 클릭시 삭제 된다.	
	getRoom.jsp	Path : /room/json/addRoom: POST Controller : com.ksy.web.room.RoomRestController. addRoom ()	getRoom.jsp	
예약.click()	roomName, roomAddr checkIn, checkOut roomNum adultNum childNum price	해당 숙소를 예약한다..		
	getRoom.jsp	Path : /view/order/ addRoomOrder: GET Controller : com.ksy.web.order.OrderController. addRoomOrder ()	addRoomOr der.jsp	

## 화면 정의서

시스템명	Euroverse	작성일	2020.01.10
업무명	주문관리	작성자	김유경
화면 ID	orderRoom	화면명	숙소 주문 UI
화면개요	숙소 주문 UI		

## 1. 화면 레이아웃

## 숙소 정보

숙소	체크인	체크아웃	객실수	숙박인원	가격
도루스루도버서 - 다콜라제 컬렉션	2020/03/23	2020/03/28	1개	성인 1명, 유아 0명	165,305 원

## 주문자 정보

기존 정보 가져오기
  새로운 정보 입력

이름 \* 김유경      이메일 \* qjelm@naver.com

전화번호 \* 010-2545-7051

## 결제 정보

휴대폰 소액결제
  카드결제

총 결제 금액	포인트 할인	=	실 결제 금액
165305	500		164805
포인트 사용	(보유 포인트 4210P)	=	적립 예정
500			1648

예약하기

## 주문자 정보

기존 정보 가져오기
  새로운 정보 입력

이름 \*       이메일 \*  @  선택

전화번호 \* 선택  -  -



## 2. 데이터 구성항목

항목명 (한글)	컨트롤 (영문)	필수	수정 여부	설명	비고/제약사항
여행지	roomCity	Y	N	여행할 도시	
체크인 날짜	checkIn	Y	N	체크인 날짜	
체크아웃 날짜	checkOut	Y	N	체크아웃 날짜	
숙소	roomName	Y	N	숙소 이름	
성인 수	adult	N	N	성인 수	성인 1 명이 default
아동 수	child	N	N	아동 수	
객실 수	roomNum	N	N	객실 수	객실 1 개가 default

항목명 (한글)	컨트롤 (영문)	필수	수정 여부	설명	비고/제약사항
주문자 이름	buyerName	Y	Y	주문자 이름	기존 정보 / 새로운 정보 선택 가능
전화번호	buyerPhone	Y	Y	핸드폰 번호	기존 정보 / 새로운 정보 선택 가능
메일 주소	buyerEmail	Y	Y	메일 주소	기존 정보 / 새로운 정보 선택 가능
결제 수단	payOpt	Y	Y	결제할 수단	카드 결제 C/ 휴대폰 소액 결제
포인트 사용/ 포인트 할인	payPoint	N	Y	포인트 사용	
실 결제 금액	actualAmount	Y	N	실 결제 금액	
예약하기	order	N	N	예약하기 버튼	
보유 포인트	totalPoint	Y	N	주문자가 보유한 총 포인트	
적립 예정	addPoint	Y	N	예약시 적립될 포인트	
총 결제 금액	totalPoint	Y	N	실제 상품 가격	

## 3. 처리 로직

이벤트명	입력값/파라미터	처리내용	출력/처리결과	비고
	시작 JSP	프레젠테이션 레이어 설계	출력 JSP	
Client 요청 시 (onLoad() 시)		선택한 상품 ID 의 정보와 주문자 정보, 결제 정보 입력장을 출력한다.		
	addRoomOrder.jsp	Path : view/room/addRoomOrder : GET Controller : com.ksy.web.order.OrderController. addRoomOrder ()	addRoomOrder.jsp	
카드결제.click()	payOpt card	결제수단으로 카드를 선택한다.		
	addRoomOrder.jsp	Path : Controller :	addRoomOrder.jsp	javascript
휴대폰 소액 결제 .click()	payOpt pay	결제수단으로 휴대폰 소액 결제를 선택한다.		
	addRoomOrder.jsp	Path : Controller :	addRoomOrder.jsp	javascript
포인트 사용.keydown()	pointPay	숫자 외의 문자나 기호는 입력 불가 입력한 값에 따라 포인트 할인이 자동으로 변동된다.	사용할 만큼 입력가능	
	addRoomOrder.jsp	Path : Controller :	addRoomOrder.jsp	javascript
실 결제금액.keydown()	actualAmount	실 결제금액이 자동으로 계산된다.	( 총 결제금액 - [입력한 값] )만큼 실 결제금액 출력	
	addRoomOrder.jsp	Path : Controller :	addRoomOrder.jsp	javascript
총 결제금액.keydown()	totalAmount	상품의 가격을 출력한다		
	addRoomOrder.jsp	Path : Controller :	addRoomOrder.jsp	
적립 예정.keydown()	addPoint	구매시 적립될 포인트가 자동으로 계산된다.		
	addRoomOrder.jsp	Path : Controller :	addRoomOrder.jsp	javascript
결제하기.click()	모든 값	입력한 주문자 정보, 결제 정보, 상품 정보 대로 예약한다.	필수 입력값을 다 입력 해야 결제가 가능하다.	l'm Port 결제시스템
	addRoomOrder.jsp	Path : /view/order/ addOrderConfirm: POST Controller : com.ksy.web.order.OrderController. addOrderConfirm ()	addOrderConfirm.jsp	

## 화면 정의서

시스템명	Euroverse	작성일	2020.01.10																																																																						
업무명	주문관리	작성자	김유경																																																																						
화면 ID	addOrderConfirm	화면명	주문 완료 UI																																																																						
화면개요	주문 완료 UI																																																																								
<b>1. 화면 레이아웃</b> <div style="display: flex; justify-content: space-around;"> <div style="width: 45%;"> <p style="text-align: center;">김유경님 예약이 정상적으로 완료되었습니다.</p> <p><b>항공 정보</b></p> <table border="1"> <thead> <tr> <th>항공사</th> <th>출발시간</th> <th>도착시간</th> <th>경유</th> <th>소요시간</th> <th>구간</th> <th>가격</th> </tr> </thead> <tbody> <tr> <td>베스타북항공</td> <td>2020/03/23 15:15</td> <td>2020/03/28 22:50</td> <td>1회 경유</td> <td>15시간 35분</td> <td>항복 구간</td> <td>27,578원</td> </tr> </tbody> </table> <p><b>결제 완료 내역</b></p> <table border="1"> <tbody> <tr> <td>총 결제 금액</td> <td>27,578원</td> <td>포인트 할인</td> <td>-0P</td> <td>실 결제 금액</td> <td>27,578원</td> </tr> <tr> <td></td> <td></td> <td>적립된 포인트</td> <td>275P</td> <td>총 포인트</td> <td>4210P</td> </tr> </tbody> </table> <p><b>구매자 정보</b></p> <table border="1"> <tbody> <tr> <td>구매자</td> <td>김유경</td> </tr> <tr> <td>연락처</td> <td>010-2545-7051</td> </tr> <tr> <td>Email</td> <td>qjehm@naver.com</td> </tr> <tr> <td>발부</td> <td>1개월</td> </tr> <tr> <td>결제방식</td> <td>휴대폰 소액 결제</td> </tr> </tbody> </table> <p style="text-align: right;"><input type="button" value="확인"/> <input type="button" value="주문목록 비로가기"/></p> </div> <div style="width: 45%;"> <p style="text-align: center;">김유경님 예약이 정상적으로 완료되었습니다.</p> <p><b>숙소 정보</b></p> <table border="1"> <thead> <tr> <th>숙소</th> <th>체크인</th> <th>체크아웃</th> <th>객실수</th> <th>숙박인원</th> <th>가격</th> </tr> </thead> <tbody> <tr> <td>도무스 루도머사 - 다플라체 호텔선</td> <td>2020/03/23</td> <td>2020/03/28</td> <td>1개</td> <td>성인 1명, 유아 0명</td> <td>165,305원</td> </tr> </tbody> </table> <p><b>결제 완료 내역</b></p> <table border="1"> <tbody> <tr> <td>총 결제 금액</td> <td>165,305원</td> <td>포인트 할인</td> <td>-500P</td> <td>실 결제 금액</td> <td>164,805원</td> </tr> <tr> <td></td> <td></td> <td>적립된 포인트</td> <td>1648P</td> <td>총 포인트</td> <td>5388P</td> </tr> </tbody> </table> <p><b>구매자 정보</b></p> <table border="1"> <tbody> <tr> <td>구매자</td> <td>김유경</td> </tr> <tr> <td>연락처</td> <td>010-2545-7051</td> </tr> <tr> <td>Email</td> <td>qjehm@naver.com</td> </tr> <tr> <td>발부</td> <td>1개월</td> </tr> <tr> <td>결제방식</td> <td>휴대폰 소액 결제</td> </tr> </tbody> </table> <p style="text-align: right;"><input type="button" value="확인"/> <input type="button" value="주문목록 비로가기"/></p> </div> </div>				항공사	출발시간	도착시간	경유	소요시간	구간	가격	베스타북항공	2020/03/23 15:15	2020/03/28 22:50	1회 경유	15시간 35분	항복 구간	27,578원	총 결제 금액	27,578원	포인트 할인	-0P	실 결제 금액	27,578원			적립된 포인트	275P	총 포인트	4210P	구매자	김유경	연락처	010-2545-7051	Email	qjehm@naver.com	발부	1개월	결제방식	휴대폰 소액 결제	숙소	체크인	체크아웃	객실수	숙박인원	가격	도무스 루도머사 - 다플라체 호텔선	2020/03/23	2020/03/28	1개	성인 1명, 유아 0명	165,305원	총 결제 금액	165,305원	포인트 할인	-500P	실 결제 금액	164,805원			적립된 포인트	1648P	총 포인트	5388P	구매자	김유경	연락처	010-2545-7051	Email	qjehm@naver.com	발부	1개월	결제방식	휴대폰 소액 결제
항공사	출발시간	도착시간	경유	소요시간	구간	가격																																																																			
베스타북항공	2020/03/23 15:15	2020/03/28 22:50	1회 경유	15시간 35분	항복 구간	27,578원																																																																			
총 결제 금액	27,578원	포인트 할인	-0P	실 결제 금액	27,578원																																																																				
		적립된 포인트	275P	총 포인트	4210P																																																																				
구매자	김유경																																																																								
연락처	010-2545-7051																																																																								
Email	qjehm@naver.com																																																																								
발부	1개월																																																																								
결제방식	휴대폰 소액 결제																																																																								
숙소	체크인	체크아웃	객실수	숙박인원	가격																																																																				
도무스 루도머사 - 다플라체 호텔선	2020/03/23	2020/03/28	1개	성인 1명, 유아 0명	165,305원																																																																				
총 결제 금액	165,305원	포인트 할인	-500P	실 결제 금액	164,805원																																																																				
		적립된 포인트	1648P	총 포인트	5388P																																																																				
구매자	김유경																																																																								
연락처	010-2545-7051																																																																								
Email	qjehm@naver.com																																																																								
발부	1개월																																																																								
결제방식	휴대폰 소액 결제																																																																								

## 2. 데이터 구성항목

항목명 (한글)	컨트롤 (영문)	필수	수정 여부	설명	비고/제약사항
상품 ID	flightId / roomId	Y	N	결제한 상품 ID(항공권 / 숙소)	
항공권					
구간 유형	tripCourse	Y	N	왕복/편도 택 1	왕복 R / 편도 O
항공사	airline	Y	N	항공사	
출발도시	depCity	Y	N	첫번째 여정의 출발 도시	
도착도시	arrCity	Y	N	첫번째 여정의 도착 도시	
출국날짜	depDate	Y	N	첫번째 여정의 출국 날짜(연/월/일)	
도착날짜	arrDate	Y	N	첫번째 여정의 입국 날짜(연/월/일)	
좌석등급	grade	Y	N	비행기 좌석 등급	일반석 O / 프리미엄 일반석 R / 비즈니스석 C / 1 등석 F
인원수	adultNum , childNum, infantNum	Y	N	인원수의 나이 및 인원수	나이 : 성인 adultNum / 소아 childNum / 유아 infantNum 인원수 : 0 부터 10 까지, 성인 1 명이 default
출발시간	depTime	Y	N	비행 출발 시간	
도착시간	arrTime	Y	N	비행 도착 시간	
경유	stopover	Y	N	경유 횟수	
소요시간	leadTime	Y	N	비행에 걸리는 시간	
가격	price	Y	N	항공권 가격	

항목명 (한글)	컨트롤 (영문)	필수	수정 여부	설명	비고/제약사항
항공권 ID	flightId	Y	N	항공권 ID	
숙소					
여행지 검색	roomCity	Y	Y	여행할 도시	
숙소 이름	roomName	Y	N	숙소 이름	
체크인 날짜	checkIn	Y	Y	체크인 날짜	
체크아웃 날짜	checkOut	Y	Y	체크아웃 날짜	
성인 수	adultNum	N	Y	성인 수	성인수 1명 default
아동 수	childNum	N	Y	아동 수	
객실 수	roomNum	N	Y	객실 수	객실수 1개 default
숙소 ID	roomId	Y	N	숙소 ID	
결제 정보					
총 결제 금액	totalAmount	Y	N	총 주문 금액	
포인트 사용	payPoint	N	N	포인트 사용 금액	
실 결제 금액	actualAmount	Y	N	실 결제 금액	
결제 일시	orderDate	Y	N	결제 일시	
결제 수단	payOpt	Y	N	결제 수단	핸드폰 소액 결제 / 카드결제
할부	payInstal	Y	N	할부 개월 수	
포인트 적립	addPoint	Y	N	적립된 포인트	
총 포인트	totalPoint	Y	N	결제 후 구매자가 보유한 포인트	
포인트 적립	addPoint	Y	N	적립된 포인트	
주문 ID	orderId	Y	N	주문상품 ID	
구매자 정보					
구매자	buyerName	Y	N	구매자가 입력한 구매자 이름	
연락처	buyerPhone	Y	N	구매자가 입력한 구매자 연락처	
Email	buyerEmail	Y	N	구매자가 입력한 구매자 이메일	

## 3. 처리 로직

이벤트명	입력값/파라미터	처리내용	출력/처리결과	비고
	시작 JSP	프레젠테이션 레이어 설계	출력 JSP	
Client 요청 시 (onLoad() 시)	orderId	결제한 항공권/숙박 정보, 결제 정보, 구매자정보를 출력한다.		
	addOrderOrderConfirm.jsp	Path : /view/order/addOrderConfirm: POST Controller : com.ksy.web.order.OrderController. addOrderOrderConfirm ()	addOrderOrderCo nfirm.jsp	
확인.click()		사이트 메인으로 내비게이션		
	addOrderOrderConfirm.jsp	Path : /view/main: GET Controller :	Main.jsp	
주문목록 바로가기.click()		주문 목록 UI 로 내비게이션		
	addOrderOrderConfirm.jsp	Path : /view/order/getOrderList: GET Controller : com.ksy.web.order.OrderController. getOrderList ()	getOrderList.jsp	

## 화면 정의서

시스템명	Euroverse	작성일	2020.01.10			
업무명	주문관리	작성자	김유경			
화면 ID	getOrderList	화면명	주문/취소 목록 UI			
화면개요	주문(환불) 목록 UI					
<b>1. 화면 레이아웃</b>						
<b>항공 주문내역   숙소 주문내역</b>						
항공사	출발	도착	소요시간(경유)	가격	결제일시	주문상태
Best프로트윈자 독일항공	인천 2020/03/23 15:15	roma 2020/03/28 22:50	15시간 35분(1회 경유)	27,578원	2020-03-09 11:32:23.0	주문완료
<b>항공 주문내역   숙소 주문내역</b>						
여행지	숙소	체크인 - 체크아웃	객실수/숙박인원	가격	결제일시	주문상태
roma	도무스 루도버시 - 더블라제 컬렉션	2020/03/23 - 2020/03/28	1개 성인 1명, 유아 0명	165,305원	2020-03-09 11:56:52.0	주문완료

## 2. 데이터 구성항목

항목명 (한글)	컨트롤 (영문)	필수	수정 여부	설명	비고/제약사항
주문 번호	orderId	Y	N	주문 번호	
항공사	airline	Y	N	항공사	
구간	tripCourse	Y	N	왕복/편도 중 하나	왕복 R / 편도 O
출발도시	depCity	Y	N	출발할 도시	
도착도시	arrCity	Y	N	도착할 도시	
출국일시	depDate	Y	N	출국할 날짜(연/월/일)	
귀국일시	arrDate	Y	N	귀국할 날짜(연/월/일)	
경유	stopover	Y	N	경유 횟수	
소요시간	leadTime	Y	N	항공 예상 소요 시간	
가격	price	Y	N	항공권 가격	
결제일시	orderDate	Y	N	결제 일시	
주문 상태	orderStatus	Y	N	현재 주문 상태	주문완료 O, 환불신청 A, 환불처리중 R, 환불완료 C
여행지	roomCity	Y	N	숙소 도시	
숙소	roomName	Y	N	숙소 이름	
체크인	checkIn	Y	N	체크인	
체크아웃	checkout	Y	N	체크아웃	
객실수	roomNum	Y	N	객실수	
숙박인원	adultNum , childNum	Y	N	숙박인원	
가격	price	Y	N	숙소 가격	
항공권 ID	flightId	Y	N	항공권 ID	
숙소 ID	roomId	Y	N	숙소 ID	





## 화면 정의서

시스템명	Euroverse	작성일	2020.01.10
업무명	주문관리	작성자	김유경
화면 ID	getOrderListAdmin	화면명	관리자 주문/취소 목록 UI
화면개요	관리자 주문/환불 목록 UI		

## 1. 화면 레이아웃

## 항공 주문관리 | 숙소 주문관리

항공사	출발 - 도착	주문회원	금액	결제일시	주문상태	
Best루프트한자 독일항공	인천 - 로마 2020/03/23 - 2020/03/28	15:15 - 22:50	dofftm12	27,578원	2020-03-09 11:32:23.0	환불신청
Best루프트한자 독일항공	인천 - 프라하 2020/03/30 - 2020/04/08	10:15 - 17:10	prince1	12,738원	2020-03-09 12:42:58.0	주문완료
Best대한항공공동운항	인천 - 로마 2020/03/23	13:00	zoohi1	16,948원	2020-03-09 12:21:16.0	주문완료

## 항공 주문관리 | 숙소 주문관리

숙소	체크인 - 체크아웃	이용자	주문회원	금액	결제일시	주문상태
코르스톤 클럽 호텔 :모스크바	20200325 - 20200328	1개 1명, 0명	zoohi1	110,027 원	2020-03-09 12:40:17.0	주문완료
호텔 소버린 :프라하	20200330 - 20200408	1개 1명, 1명	prince1	84,612원	2020-03-09 12:45:03.0	환불처리
도무스 루도비시 - 다블라 체 칼렉션 :로마	20200323 - 20200328	1개 1명, 0명	dofftm12	165,305 원	2020-03-09 11:56:52.0	주문완료

## 주문상태

환불신청

환불신청

환불처리중

환불완료

## 환불 처리중으로 변경

환불 처리중으로 변경하시겠습니까?

취소

확인

## 주문상태

환불처리

환불처리중

환불완료

## 환불 처리 완료

환불 처리를 완료 하시겠습니까?

취소

확인

## 주문완료

항공사	출발 - 도착	주문회원	금액	결제일시	주문상태	
Best루프트한자 독일항공	인천 - 로마 2020/03/23 - 2020/03/28	15:15 - 22:50	dofftm12	27,578원	2020-03-09 11:32:23.0	환불완료

## 2. 데이터 구성항목

항목명 (한글)	컨트롤 (영문)	필수	수정 여부	설명	비고/제약사항
주문 번호	orderId	Y	N	주문 번호	
회원 ID	userId	Y	N	주문 회원 ID	
항공사	airline	Y	N	항공사	
구간	tripCourse	Y	N	왕복/편도 중 하나	왕복 R / 편도 O
출발도시	depCity	Y	N	출발할 도시	

항목명 (한글)	컨트롤 (영문)	필수	수정 여부	설명	비고/제약사항
도착도시	arrCity	Y	N	도착할 도시	
출국일시	depDate	Y	N	출국할 날짜(연/월/일)	
귀국일시	arrDate	Y	N	귀국할 날짜(연/월/일)	
경유	stopover	Y	N	경유 횟수	
소요시간	leadTime	Y	N	항공 예상 소요 시간	
가격	price	Y	N	항공권 가격	
결제일시	orderDate	Y	N	결제 일시	
현재 상태	orderStatus	Y	N	현재 주문 상태	주문완료 O / 환불신청 A / 환불처리중 R / 환불완료 C
여행지	roomCity	Y	N	숙소 도시	
숙소 이름	roomName	Y	N	숙소 이름	
체크인	checkIn	Y	N	체크인 날짜	
체크아웃	checkout	Y	N	체크아웃 날짜	
객실수	roomNum	Y	N	객실 수	
성인수	adultNum	Y	N	성인 인원 수	
아동수	childNum	N	N	아동 인원 수	
가격	price	Y	N	숙소 가격	
항공권 ID	flightId	Y	N	항공권 ID	
숙소 ID	roomId	Y	N	숙소 ID	

## 3. 처리 로직

이벤트명	입력값/파라미터	처리내용	출력/처리결과	비고
	시작 JSP	프레젠테이션 레이어 설계	출력 JSP	
Client 요청 시 (onLoad() 시)		예약 내역을 출력한다.		
	getOrderListAdmin.jsp	Path : /view/order/getOrderListAdmin: GET Controller : com.ksy.web.order.OrderController. getOrderListAdmin ()	getOrderListAdmin.jsp	
정렬 아이콘.click()	orderId , flightId or roomId	예약 상세 조회로 내비게이션		
	getOrderListAdmin.jsp	Path : /veiw/order/getOrder: GET Controller : com.ksy.web.order.OrderController. getFlightOrder () or getRoomOrder()	getOrder.jsp	
환불신청/환불처리중/환 불완료.click()	orderStatus	주문 상태가 주문완료면 내용만 출력하고 환불신청/환불처리중/환불완료로 상태 변경할 수 있다.		
	getOrderListAdmin.jsp	Path : Controller :	getOrderListAdmin.jsp	javascript
환불처리중.click()	orderId, 환불 처리중	모달창을 띄운 후 '확인' 처리할 시 해당 주문을 환불 처리중 상태로 변경한다.	환불 처리중으로 변경	환불신청 상태인 주문에 대해서만 가능하다.
	getOrderListAdmin.jsp	Path : Controller :	getOrderListAdmin.jsp	javascript
환불완료.click()	orderId 환불완료	모달창을 띄운 후 '확인' 처리할 시 해당 주문을 환불완료 상태로 변경한다..	환불 완료로 변경	환불신청, 환불처리중 상태인 주문에 대해서만 가능하다.
	getOrderListAdmin.jsp	Path : Controller :	getOrderListAdmin.jsp	javascript

## 화면 정의서

시스템명	Euroverse	작성일	2020.01.10
업무명	주문관리	작성자	김유경
화면 ID	getOrder	화면명	예약 상세 조회
화면개요	예약 상세 조회		

## 2. 화면 레이아웃

## &lt;주문 완료의 상세 조회&gt;

주문완료

## 항공 정보

항공사	Best루프트한자 독일항공
출발시간 - 도착시간	2020/03/23 15:15 - 2020/03/28 22:50
소요시간(경유)	15시간 35분(1회 경유)
구간	왕복 구간
가격	27,578원

## 결제 정보

총 결제 금액 27,578원	-	포인트 할인 - 0 P	=	실 결제 금액 27,578원
	+	적립된 포인트 275 P	=	총 포인트 5358 P

## 구매자 정보

구매자	김유경
연락처	010-2545-7051
Email	qjelm@naver.com
할부	1개월
결제방식	휴대폰 소액 결제



## 환불 신청

예약한 상품을 환불 신청 하시겠습니까?



## &lt;환불 완료의 상세 조회&gt;

환불신청

## 항공 정보

항공사	Best루프트한자 독일항공
출발시간 - 도착시간	2020/03/23 15:15 - 2020/03/28 22:50
소요시간(경유)	15시간 35분(1회 경유)
구간	왕복 구간
가격	27,578원

## 결제 정보

총 결제 금액 27,578원	-	포인트 할인 - 0 P	=	실 결제 금액 27,578원
	+	적립된 포인트 275 P	=	총 포인트 5358 P

## 구매자 정보

구매자	김유경
연락처	010-2545-7051
Email	qjelm@naver.com
할부	1개월
결제방식	휴대폰 소액 결제

## 2. 데이터 구성항목

항목명 (한글)	컨트롤 (영문)	필수	수정 여부	설명	비고/제약사항
항공권 정보					
구간	tripCourse	Y	N	왕복/편도 중에 택 1	왕복 R / 편도 O
출발도시	depCity	Y	N	출발할 도시	
도착도시	arrCity	Y	N	도착할 도시	
출국날짜	depDate	Y	N	출국할 날짜(연/월/일)	
귀국날짜	arrDate	Y	N	귀국할 날짜(연/월/일)	
인원수	adultNum , childNum, infantNum	N	N	인원수의 나이 및 인원수	나이 : 성인 adult / 소아 child / 유아 inf 인원수 : 0 부터 10 까지 성인 1 명이 default
좌석등급	grade	Y	N	비행기 좌석 등급	일반석 O / 프리미엄 일반석 R / 비즈니스석 C / 1 등석 F
항공권 ID	flightId	Y	N	항공권 ID	
숙소 정보					
여행지	roomCity	Y	N	여행할 도시	
체크인 날짜	checkIn	Y	N	체크인 날짜	
체크아웃 날짜	checkOut	Y	N	체크아웃 날짜	
숙소	roomName	Y	N	숙소 이름	
인원수	personNum	Y	N	인원 수	성인 1 명이 default
성인 수	adultNum	Y	N	성인 수	
아동 수	childNun	N	N	아동 수	
객실 수	roomNum	N	N	객실 수	객실 수 1 개가 default
숙소 ID	roomId	Y	N	숙소 ID	
결제 정보					
총 주문 금액	totalAmount	Y	N	총 주문 금액	
포인트 할인	payPoint	N	N	포인트 사용 금액	
적립된 포인트	addPoint	Y	N	적립된 포인트	
실 결제 금액	actualAmount	Y	N	실 결제 금액	
총 포인트	totalPoint	Y	N	결제 후 구매자가 보유한 포인트	
환불 일시	refundTime	Y	N	환불 일시	주문 상태가 환불 완료인 경우에만 출력
구매자 정보					
할부	payInstal	Y	N	할부 개월 수	
결제 수단	payOpt	Y	N	결제 수단	신용카드, 휴대폰 소액결제
구매자 이름	buyerName	Y	N	주문자 이름	
핸드폰 번호	buyerPhone	Y	N	핸드폰 번호	
메일 주소	buyerEmail	Y	N	메일 주소	
주문 상태	orderStatus	Y	N	현재 주문 상태	주문완료,환불 신청,환불 진행중 환불 완료
주문 번호	orderId	Y	N	예약 ID	



## 화면 정의서

시스템명	유로버스	작성일	2020.02.27
업무명	여행지 추천 무한클릭	작성자	이승환
화면 ID	infinityClick	화면명	무한클릭추천
화면개요	여행지 추천 무한클릭 화면		

## 1. 화면 레이아웃



## 2. 데이터 구성항목

항목명 (한글)	컨트롤 (영문)	필수	수정 여부	설명	비고/제약사항
여행지 사진 ID	conId	Y	N	여행지 사진을 가져오기 위해 아이디(번호) 값 사용	아이디는 1 부터 시작함
여행지 URL	conUrl	Y	N	여행지 사진을 출력할 URL 정보	
여행지 정보 1	conInfo1	Y	N	여행지에 관한 간략한 정보	
여행지 정보 2	conInfo2	Y	N	여행지에 관한 간략한 정보	
여행지 정보 3	conInfo3	Y	N	여행지에 관한 간략한 정보	
여행지 정보 4	conInfo4	Y	N	여행지에 관한 간략한 정보	
여행지 ISO 코드	conName	Y	N	출력할 사진의 국가 식별을 위한 ISO 코드	
환율	rate	Y	Y	유럽 국가별로 환율 계산에 필요한 %값	foreign api 에서 제공하는 환율%값

## 3. 처리 로직

이벤트명	입력값/파라미터	처리내용	출력/처리결과	비고
	시작 JSP	프레젠테이션 레이어 설계	출력 JSP	
Client 요청 시 (onLoad() 시)	conId	여행지의 사진을 랜덤 하게 출력한다.		
	main.jsp	Path : /api/infinityClick : GET Controller : com.Euroverse.web.tripInfo.TripInfoRestController.infinityClick()	main.jsp	
사진.onClick()	conId	클릭 이벤트 발생시 이미지와 이미지정보를 랜덤하게 출력한다.		
	main.jsp	Path : /api/infinityClick : GET Controller : com.Euroverse.web.tripInfo.TripInfoRestController.infinityClick()	main.jsp	
국기사진.onClick	conName	ISO 국가코드를 이용해서 각 국가에 해당하는 사진을 출력한다.		
	main.jsp	Path : /api/json/infinityClick: GET Controller : com.Euroverse.web.tripInfo.TripInfoRestController. infinityClick()	main.jsp	
검색창.keydown( )		javaScript 를 이용해서 국가마다 해당하는 환율을	환율에 따른 금액정보	
	main.jsp	해당사항 없음	main.jsp	javascript 로 api 사용 controlle r 사용 X

### 3.3 데이터 분석(Physical)

#### 3.3.1 ERD(Physical)

#### ERD(Physical)

시스템 명 : 유로버스

작성일 : 2020년 2월 26일

작성자 : 김서영

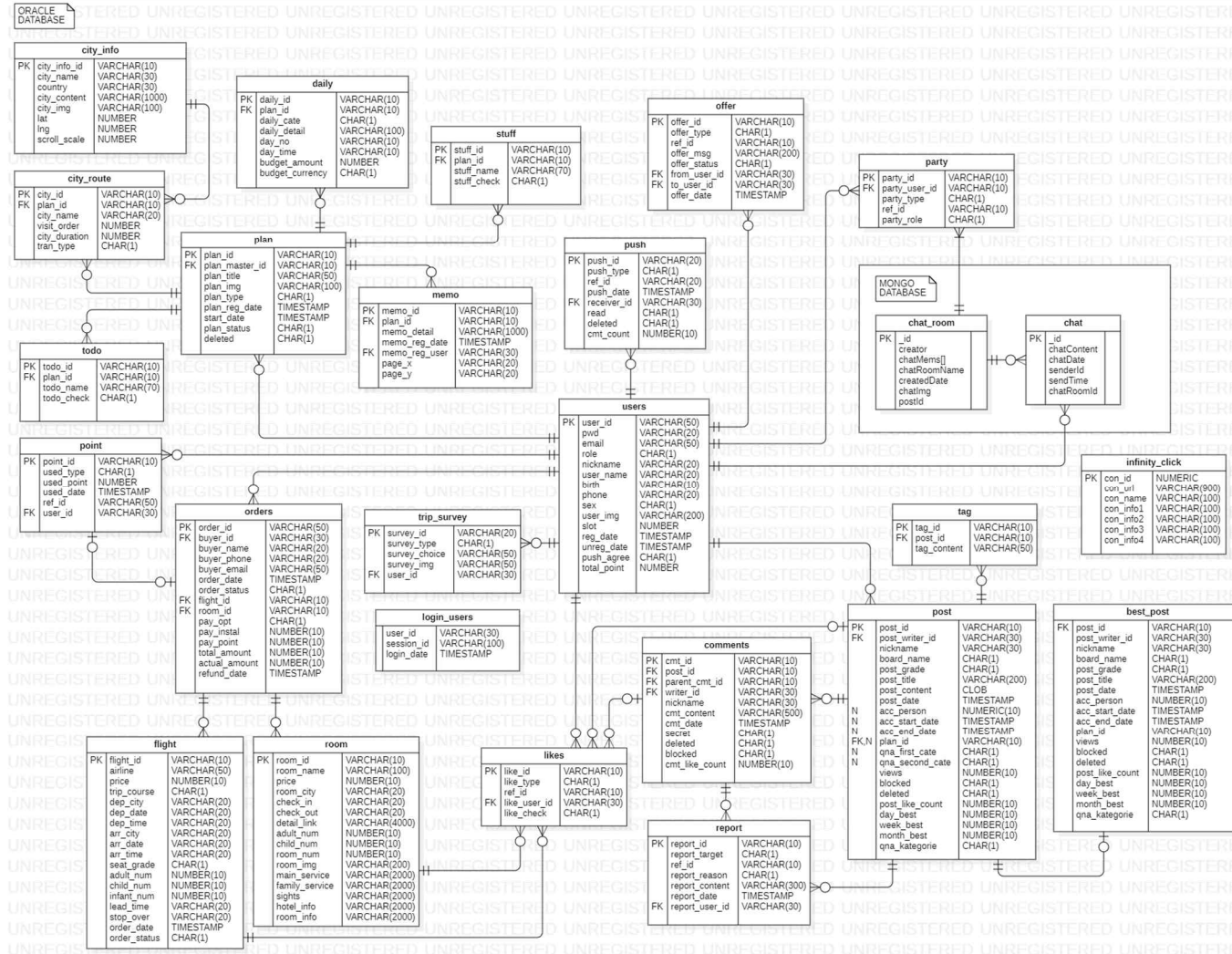





## 3.3.2 테이블 목록 및 컬렉션 목록

테이블목록							
시스템명		유로버스 Euroverse		작성일	2020.01.21	작성자	김서영
No.	주제영역명	테이블 ID	테이블명	길이	초기건수	최대건수	증가건수
1	회원	USERS	회원				
2	설문조사	TRIP_SURVEY	여행설문조사				
3	포인트사용	POINT	포인트사용				
4	주문	ORDERS	주문				
5	항공(상품)	FLIGHT	항공				
6	숙소(상품)	ROOM	숙소				
7	좋아요	LIKES	좋아요				
8	플래너	PLAN	플래너				
9	TODO	TODO	TODO				
10	도시-이동수단(여행루트)	CITY_ROUTE	여행루트				
11	도시정보	CITY_INFO	도시정보				
12	일정(및 예산)	DAILY	일정				
13	준비물	STUFF	준비물				
14	메모	MEMO	메모				
15	인기 게시글	BEST_POST	인기 게시글				
16	게시글	POST	게시글				
17	댓글	COMMENTS	댓글				
18	태그	TAG	태그				
19	신고	REPORT	신고				
20	알림	PUSH	알림				
21	제안	OFFER	제안				
21	참여자	PARTY	참여자				
22	무한클릭여행지사진정보	INFINITYCLICK	무한클릭사진정보				
23	로그인 한 유저	LOGIN_USERS	로그인 유저				

컬렉션목록							
시스템명		유로버스 Euroverse		작성일	2020.02.27	작성자	김서영
No.	주제영역명	컬렉션 ID	컬렉션명	길이	초기건수	최대건수	비고
1	채팅방	CHAT_ROOM	채팅방				MONGO
2	채팅(메시지)	CHAT	채팅메시지				



## 3.3.3 테이블 정의서 및 컬렉션 정의서

테이블정의서								
주제영역명	회원		작성일	2020.02.27		작성자	김서영	
테이블 ID	USERS		테이블명	회원				
테이블설명	회원 정보를 관리한다.							
No.	컬럼 ID	컬럼명	타입	길이	NULL	KEY	DEFAULT	비고
1	USER_ID	회원 ID	VARCHAR2	50	N	PK		
2	PWD	비밀번호	VARCHAR2	20	N			
3	EMAIL	이메일	VARCHAR2	50	N			
4	ROLE	역할	CHAR	1			G	G:비인증 Q:인증 X:탈퇴 A:관리자 R:마스터 M:멤버
5	NICKNAME	닉네임	VARCHAR2	20	N			
6	USER_NAME	회원 이름	VARCHAR2	20	N			
7	BIRTH	생년월일	VARCHAR2	10				
8	PHONE	휴대전화번호	VARCHAR2	20				
9	SEX	성별	CHAR	1				M:남자 F:여자
10	USER_IMG	프로필 이미지	VARCHAR2	200				
11	SLOT	슬롯 수	NUMBER	-				
12	REG_DATE	가입일시	TIMESTAMP	-				
13	UNREG_DATE	탈퇴일시	TIMESTAMP	-sss				
14	PUSH_AGREE	알림수신동의여부	CHAR	1				T:동의 F:거절
15	TOTAL_POINT	총 보유 포인트	NUMBER	-ss				
업무규칙								

테이블정의서								
주제영역명	회원		작성일	2020.02.27		작성자	김서영	
테이블 ID	POINT		테이블명	포인트 사용				
테이블설명	포인트 사용내역을 관리한다.							
No.	컬럼 ID	컬럼명	타입	길이	NULL	KEY	DEFAULT	비고
1	POINT_ID	포인트사용 ID	VARCHAR2	10		PK		
2	USED_TYPE	사용유형	CHAR	1				C:출석체크 S:슬롯구매 F:항공권구매 R:숙소구매 U:포인트사용
3	USED_POINT	사용 포인트	NUMBER	-				
4	USED_DATE	사용날짜	TIMESTAMP	-				
5	REF_ID	참조 ID(결제 ID)	VARCHAR2	50				
6	USER_ID	회원 ID	VARCHAR2	30		FK		
업무규칙								

테이블정의서								
주제영역명	회원		작성일	2020.02.27		작성자	김서영	
테이블 ID	TRIP_SURVEY		테이블명	여행설문조사				
테이블설명	회원가입 설문조사 정보를 관리한다.							
No.	컬럼 ID	컬럼명	타입	길이	NULL	KEY	DEFAULT	비고
1	SURVEY_ID	설문조사 ID	VARCHAR2	20	N	PK		
2	SURVEY_TYPE	설문조사 타입	CHAR	1				D:가고싶은도시 T:여행스타일
3	SURVEY_CHOICE	설문조사 선택 값	VARCHAR2	50				
4	SURVEY_IMG	이미지	VARCHAR2	50				
5	USER_ID	회원 ID	VARCHAR2	30		FK		
업무규칙								

테이블정의서								
주제영역명	회원		작성일	2020.02.27		작성자	김서영	
테이블 ID	LOGIN_USERS		테이블명	로그인 회원				
테이블설명	로그인 한 회원 정보를 관리한다.							
No.	컬럼 ID	컬럼명	타입	길이	NULL	KEY	DEFAULT	비고
1	USER_ID	회원 ID	VARCHAR2	30	N			
2	SESSION_ID		VARCHAR2	100	N			
3	LOGIN_DATE		TIMESTAMP	-				
업무규칙								

테이블정의서								
주제영역명	주문		작성일	2020.02.27		작성자	김서영	
테이블 ID	ORDERS		테이블명	주문				
테이블설명	주문 정보를 관리한다.							
No.	컬럼 ID	컬럼명	타입	길이	NULL	KEY	DEFAULT	비고
1	ORDER_ID	주문번호	VARCHAR2	10	N	PK		
2	BUYER_ID	주문자 ID	VARCHAR2	30	N	FK		
3	BUYER_NAME	주문자 이름	VARCHAR2	20				
4	BUYER_PHONE	주문자 핸드폰번호	VARCHAR2	20				
5	BUYER_EMAIL	주문자 이메일	VARCHAR2	50				
6	ORDER_DATE	주문일자	TIMESTAMP	-				
7	ORDER_STATUS	주문상태	CHAR	1				O : 주문완료 A : 환불신청 R : 환불처리중, C : 환불완료
8	FLIGHT_ID	항공권 ID	VARCHAR2	10		FK		
9	ROOM_ID	숙소 ID	VARCHAR2	10		FK		
10	PAY_OPT	결제수단	CHAR	1				카드결제, 휴대폰소액 결제
11	PAY_INSTAL	할부	NUMBER	10				
12	PAY_POINT	사용 포인트	NUMBER	10				
13	TOTAL_AMOUNT	총 구매금액	NUMBER	10				
14	ACTUAL_AMOUNT	실 결제금액	NUMBER	10				
15	REFUND_DATE	환불일시	TIMESTAMP	-				
업무규칙								

테이블정의서								
주제영역명	주문		작성일	2020.02.27		작성자	김서영	
테이블 ID	FLIGHT		테이블명	항공편(상품)				
테이블설명	항공편(상품) 정보를 관리한다.							
No.	컬럼 ID	컬럼명	타입	길이	NULL	KEY	DEFAULT	비고
1	FLIGHT_ID	항공편 ID	VARCHAR2	10	N	PK		
2	AIRLINE	항공사	VARCHAR2	50				
3	PRICE	가격	NUMBER	10				
4	TRIP_COURSE	항공편 유형	CHAR	1				R : 왕복, O : 편도
5	DEP_CITY	출발 도시	VARCHAR2	20				
6	DEP_DATE	출발 일자	VARCHAR2	20				
7	DEP_TIME	출발 시간	VARCHAR2	20				
8	ARR_CITY	도착 도시	VARCHAR2	20				
9	ARR_DATE	도착 날짜	VARCHAR2	20				
10	ARR_TIME	도착 시간	VARCHAR2	20				
11	SEAT_GRADE	좌석등급	CHAR	1				O : 일반석, R : 프리미엄, C : 비즈니스 F : 일등석
12	ADULT_NUM	성인수	NUMBER	10				
13	CHILD_NUM	아동수	NUMBER	10				
14	INFANT_NUM	유아수	NUMBER	10				
13	LEAD_TIME	소요시간	VARCHAR2	20				
14	STOP_OVER	경유지	VARCHAR2	20				
15	ORDER_DATE	주문일자	TIMESTAMP	-				
16	ORDER_STATUS	주문상태	CHAR	1				O : 주문완료 A : 환불신청 R : 환불처리중 C : 환불완료
업무규칙								

테이블정의서								
주제영역명	주문		작성일	2020.02.27		작성자	김서영	
테이블 ID	ROOM		테이블명	숙소(상품)				
테이블설명	숙소(상품) 정보를 관리한다.							
No.	컬럼 ID	컬럼명	타입	길이	NULL	KEY	DEFAULT	비고
1	ROOM_ID	숙소 ID	VARCHAR2	10	N	PK		
2	ROOM_NAME	숙소명	VARCHAR2	100				
3	PRICE	가격	NUMBER	10				
4	ROOM_CITY	숙소 위치 도시	VARCHAR2	20				
5	CHECK_IN	체크인 날짜	VARCHAR2	20				
6	CHECK_OUT	체크아웃 날짜	VARCHAR2	20				
7	DETAIL_LINK	상세정보 링크	VARCHAR2	4000				
8	ADULT_NUM	성인수	NUMBER	10				
9	CHILD_NUM	아동수	NUMBER	10				
10	ROOM_NUM	객실수	NUMBER	10				
11	ROOM_IMG	숙소 이미지	VARCHAR2	200				
12	MAIN_SERVICE	주요 서비스	VARCHAR2	2000				
13	FAMILY_SERVICE	가족맞춤 서비스	VARCHAR2	2000				
14	SIGHTS	주요 명소	VARCHAR2	2000				
15	HOTEL_INFO	호텔 내 정보	VARCHAR2	2000				
16	ROOM_INFO	객실 내 정보	VARCHAR2	2000				
업무규칙								

테이블정의서								
주제영역명	커뮤니티, 주문		작성일	2020.02.27		작성자	김서영	
테이블 ID	LIKES		테이블명	좋아요				
테이블설명	좋아요(게시글추천,댓글좋아요,관심상품,북마크) 목록을 관리한다.							
No.	컬럼 ID	컬럼명	타입	길이	NULL	KEY	DEFAULT	비고
1	LIKE_ID	좋아요 ID	VARCHAR2	10	N	PK		
2	LIKE_TYPE	좋아요 유형	CHAR	1				B : 북마크 C : 댓글 A : 게시글 R : 숙소 F : 항공
3	REF_ID	참조 ID	VARCHAR2	10	N			
4	LIKE_USER_ID	좋아요 한 회원 ID	VARCHAR2	30	N	FK		
5	LIKE_CHECK	좋아요 여부	CHAR	1				T : 좋아요 F : 좋아요취소
업무규칙								

테이블정의서								
주제영역명	플래너		작성일	2020.02.27		작성자	김서영	
테이블 ID	PLAN		테이블명	플래너				
테이블설명	플래너를 관리한다.							
No.	컬럼 ID	컬럼명	타입	길이	NULL	KEY	DEFAULT	비고
1	PLAN_ID	플래너 ID	VARCHAR2	10	N	PK		
2	PLAN_MASTER_ID	플래너 생성자 ID	VARCHAR2	30	N	FK		
3	PLAN_TITLE	플래너 이름	VARCHAR2	50	N			
4	PLAN_IMG	플래너 이미지	VARCHAR2	100				
5	PLAN_TYPE	여행타입	CHAR	1				A:여자혼자 B:남자혼자 C:여자끼리 D:남자끼리 E:단체 F:부모님과 G:커플
6	PLAN_REG_DATE	플래너 생성일시	TIMESTAMP	-				
7	START_DATE	여행시작일자	TIMESTAMP	-				
8	PLAN_STATUS	플래너 상태	CHAR	1				R:준비중 C:여행완료 P:복제된플랜
9	DELETED	삭제여부	CHAR	1				
업무규칙								

테이블정의서								
주제영역명	플래너		작성일	2020.02.27		작성자	김서영	
테이블 ID	TODO		테이블명	TODO				
테이블설명	TODO 항목을 관리한다.							
No.	컬럼 ID	컬럼명	타입	길이	NULL	KEY	DEFAULT	비고
1	TODO_ID	TODO ID	VARCHAR2	10	N	PK		
2	PLAN_ID	플래너 ID	VARCHAR2	10	N	FK		
3	TODO_NAME	TODO 이름	VARCHAR2	70	N			
4	TODO_CHECK	TODO 체크여부	CHAR	1				T:Todo I:Doing D:Done
업무규칙								

테이블정의서								
주제영역명	플래너	작성일	2020.02.27	작성자	김서영			
테이블 ID	CITY_ROUTE	테이블명	도시(여행루트)					
테이블설명	여행루트의 도시목록을 관리한다.							
No.	컬럼 ID	컬럼명	타입	길이	NULL	KEY	DEFAULT	비고
1	CITY_ID	도시 ID	VARCHAR2	10	N	PK		
2	PLAN_ID	플래너 ID	VARCHAR2	10	N	FK		
3	CITY_NAME	도시명	VARCHAR2	20	N			
4	VISIT_ORDER	방문순서	NUMBER	10				
5	CITY_DURATION	체류기간	NUMBER	10				
6	TRAN_TYPE	이동수단 종류	CHAR	1				A:항공 F:페리 T:기차 B:버스 E:기타
업무규칙								

테이블정의서								
주제영역명	플래너	작성일	2020.02.27	작성자	김서영			
테이블 ID	CITY_INFO	테이블명	도시정보					
테이블설명	지도에 표시될 도시들의 정보를 관리한다.							
No.	컬럼 ID	컬럼명	타입	길이	NULL	KEY	DEFAULT	비고
1	CITY_INFO_ID	도시정보 ID	VARCHAR2	10	N	PK		
2	CITY_NAME	도시명	VARCHAR2	30	N			
3	COUNTRY	국가명	VARCHAR2	30				
4	CITY_CONTENT	도시 설명	VARCHAR2	1000				
5	CITY_IMG	도시 이미지	VARCHAR2	100				
6	LAT	위도	NUMBER	-				
7	LNG	경도	NUMBER	-				
8	SCROLL_SCALE	확대스케일	NUMBER	-				
업무규칙								

테이블정의서								
주제영역명	플래너	작성일	2020.02.27	작성자	김서영			
테이블 ID	DAILY	테이블명	일정					
테이블설명	일정을 관리한다.							
No.	컬럼 ID	컬럼명	타입	길이	NULL	KEY	DEFAULT	비고
1	DAILY_ID	일정 ID	VARCHAR2	10	N	PK		
2	PLAN_ID	플래너 ID	VARCHAR2	10	N	FK		
3	DAILY_CATE	일정 카테고리	CHAR	1				D:관광, T:교통 V:투어, R:숙소 F:식사, S:쇼핑 E:기타
4	DAILY_DETAIL	일정 내용	VARCHAR2	100				
5	DAY_NO	일정 일차	VARCHAR2	10				
6	DAY_TIME	일정 시간	VARCHAR2	10				
7	BUDGET_AMOUNT	예산 금액	NUMBER	-				
8	BUDGET_CURRENCY	예산 화폐	CHAR	1				K:KRW, E:EUR, G:GBP
업무규칙								

테이블정의서								
주제영역명	플래너	작성일	2020.02.27	작성자	김서영			
테이블 ID	STUFF	테이블명	준비물					
테이블설명	준비물 항목을 관리한다.							
No.	컬럼 ID	컬럼명	타입	길이	NULL	KEY	DEFAULT	비고
1	STUFF_ID	준비물 ID	VARCHAR2	10	N	PK		
2	PLAN_ID	플래너 ID	VARCHAR2	10	N	FK		
3	STUFF_NAME	준비물 이름	VARCHAR2	70				
4	STUFF_CHECK	준비물 체크여부	CHAR	1				T:체크, F:미체크
업무규칙								

테이블정의서								
주제영역명	커뮤니티	작성일	2020.02.27	작성자	김서영			
테이블 ID	POST	테이블명	게시글					
테이블설명	게시글 정보를 관리한다.							
No.	컬럼 ID	컬럼명	타입	길이	NULL	KEY	DEFAULT	비고
1	POST_ID	게시글 ID	VARCHAR2	10	N	PK		
2	POST_WRITER_ID	게시글 작성자 ID	VARCHAR2	30	N	FK		
3	NICKNAME	게시글 작성자 닉네임	VARCHAR2	30	N			
4	BOARD_NAME	게시판 종류	CHAR	1				A : 자유 B : 여행정보 C : 인기글 D : 동행찾기 E : 플래너공유 F : 여행후기 G : QnA
5	POST_GRADE	게시글 등급	CHAR	1				B : 일반 N : 공지사항 Q:qna 리플여부
6	POST_TITLE	게시글 제목	VARCHAR2	200				
7	POST_CONTENT	게시글 내용	CLOB	-				
8	POST_DATE	게시글 작성일	TIMESTAMP	-				
9	ACC_PERSON	동행 모집인원	NUMBER	10				
10	ACC_START_DATE	동행 시작일	TIMESTAMP	-				
11	ACC_END_DATE	동행 종료일	TIMESTAMP	-				
12	PLAN_ID	참조 플래너 ID	VARCHAR2	10		FK		
13	QNA_FIRST_CATE	1:1 문의 1 차분류	CHAR	1				A:주문관련 B: 상품관련, C: 기타
14	QNA_SECOND_CATE	1:1 문의 2 차분류	CHAR	1				D: 결제, E: 환불 F: 항공권, G: 숙소
15	VIEWS	조회수	NUMBER	10				
16	BLOCKED	신고처리여부	CHAR	1				N : 일반 T :블라인드처리 F : 처리안함
17	DELETED	삭제여부	CHAR	1				T:삭제 F:삭제안함
18	POST_LIKE_COUNT		NUMBER	10				
19	DAY_BEST		NUMBER	10				
20	WEEK_BEST		NUMBER	10				
21	MONTH_BEST		NUMBER	10				
22	QNA_KATEGORIE		CHAR	1				G: 루트, H: 도시 I: 교통, J: 숙소 K: 쇼핑,경비,환전 L: 기타
업무규칙								



테이블정의서								
주제영역명	커뮤니티	작성일	2020.02.27	작성자	김서영			
테이블 ID	BEST_POST	테이블명	인기 게시물					
테이블설명	인기 게시물 정보를 관리한다							
No.	컬럼 ID	컬럼명	타입	길이	NULL	KEY	DEFAULT	비고
1	POST_ID	게시글 ID	VARCHAR2	10	N	FK		
2	POST_WRITER_ID	게시글 작성자 ID	VARCHAR2	30	N			
3	NICKNAME	게시글 작성자 닉네임	VARCHAR2	30	N			
4	BOARD_NAME	게시판 종류	CHAR	1				A : 자유 B ; 여행정보 C : 인기글 D : 동행찾기 E : 플래너공유 F : 여행후기 G : QnA
5	POST_GRADE	게시글 등급	CHAR	1				B : 일반 N : 공지사항 Q.qna 리플여부
6	POST_TITLE	게시글 제목	VARCHAR2	200				
7	POST_DATE	게시글 작성일	TIMESTAMP	-				
8	ACC_PERSON	동행 모집인원	NUMBER	10				
9	ACC_START_DATE	동행 시작일	TIMESTAMP	-				
10	ACC_END_DATE	동행 종료일	TIMESTAMP	-				
11	PLAN_ID	참조 플래너 ID	VARCHAR2	10		FK		
12	VIEWS	조회수	NUMBER	10				
13	BLOCKED	신고처리여부	CHAR	1				N : 일반 T :블라인드처리 F : 처리안함
14	DELETED	삭제여부	CHAR	1				T:삭제 F:삭제안함
15	POST_LIKE_COUNT		NUMBER	10				
16	DAY_BEST		NUMBER	10				
17	WEEK_BEST		NUMBER	10				
18	MONTH_BEST		NUMBER	10				
19	QNA_KATEGORIE		CHAR	1				G: 루트, H: 도시 I: 교통, J: 숙소 K: 쇼핑,경비,환전 L: 기타
업무규칙								

테이블정의서								
주제영역명	플래너	작성일	2020.02.27	작성자	김서영			
테이블 ID	MEMO	테이블명	메모					
테이블설명	메모를 관리한다.							
No.	컬럼 ID	컬럼명	타입	길이	NULL	KEY	DEFAULT	비고
1	MEMO_ID	메모 ID	VARCHAR2	10		PK		
2	PLAN_ID	플래너 ID	VARCHAR2	10		FK		
3	MEMO_DETAIL	메모 내용	VARCHAR2	1000				
4	MEMO_REG_DATE	메모 등록일시	TIMESTAMP	-				
5	MEMO_REG_USER	메모 작성자 ID	VARCHAR2	30		FK		
6	PAGE_X	메모 위치(x 축)	VARCHAR2	20				
7	PAGE_Y	메모 위치(y 축)	VARCHAR2	20				
업무규칙								

테이블정의서								
주제영역명	커뮤니티	작성일	2020.02.27	작성자	김서영			
테이블 ID	COMMENTS	테이블명	댓글					
테이블설명	댓글 정보를 관리한다.							
No.	컬럼 ID	컬럼명	타입	길이	NULL	KEY	DEFAULT	비고
1	CMT_ID	댓글 ID	VARCHAR2	10	N	PK		
2	POST_ID	게시글 ID	VARCHAR2	10	N	FK		
3	PARENT_CMT_ID	상위 댓글 ID	VARCHAR2	10		FK		
4	WRITER_ID	댓글 작성자 ID	VARCHAR2	30	N	FK		
5	NICKNAME	작성자 닉네임	VARCHAR2	30	N			
6	CMT_CONTENT	댓글 내용	VARCHAR2	500				
7	CMT_DATE	댓글 작성일	TIMESTAMP					
8	SECRET	비밀댓글 여부	CHAR	1				T:비밀,F:공개
9	BLOCKED	신고처리여부	CHAR	1				N:일반 T:블라인드처리 F:처리안함
10	DELETED	삭제여부	CHAR	1				T:삭제 F:삭제안함 Y:대댓글있음
11	CMT_LIKE_COUNT		NUMBER	10				
업무규칙								

테이블정의서								
주제영역명	커뮤니티	작성일	2020.02.27	작성자	김서영			
테이블 ID	TAG	테이블명	태그					
테이블설명	태그 정보를 관리한다.							
No.	컬럼 ID	컬럼명	타입	길이	NULL	KEY	DEFAULT	비고
1	TAG_ID	태그 ID	VARCHAR2	10	N	PK		
2	POST_ID	태그가 걸린 게시글 ID	VARCHAR2	10	N	FK		
3	TAG_CONTENT	태그 내용	VARCHAR2	50				
업무규칙								

테이블정의서								
주제영역명	커뮤니티	작성일	2020.02.27	작성자	김서영			
테이블 ID	REPORT	테이블명	신고					
테이블설명	신고 정보를 관리한다.							
No.	컬럼 ID	컬럼명	타입	길이	NULL	KEY	DEFAULT	비고
1	REPORT_ID	신고 ID	VARCHAR2	10	N	PK		
2	REPORT_TARGET	신고 대상	CHAR	1				P:게시글 C:댓글 R:대댓글
3	REF_ID	참조 ID	VARCHAR2	10				
4	REPORT_REASON	신고 사유	CHAR	1				F:욕설 A:음란물 R:허위사실 E: 기타
5	REPORT_CONTENT	신고 내용	VARCHAR2	300				
6	REPORT_DATE	신고일자	TIMESTAMP	-				
7	REPORT_USER_ID	신고한 회원 ID	VARCHAR2	30		FK		
업무규칙								

테이블정의서								
주제영역명	회원	작성일	2020.02.27	작성자	김서영			
테이블 ID	PUSH	테이블명	알림					
테이블설명	알림 내역을 관리한다.							
No.	컬럼 ID	컬럼명	타입	길이	NULL	KEY	DEFAULT	비고
1	PUSH_ID	알림 ID	VARCHAR2	20		PK		
2	PUSH_TYPE	알림 유형	CHAR	1				I:플래너초대, A:동행신청, C:댓글, R:대댓글, P:플래너 TODO
3	REF_ID	참조 ID	VARCHAR2	20				
4	PUSH_DATE	알림 일시	TIMESTAMP	-				
5	READ	읽음 여부	CHAR	1				T:읽음 F:안읽음
6	RECEIVER_ID	알림받는 회원 ID	VARCHAR2	30		FK		
7	CMT_COUNT	댓글 수	NUMBER	-				
8	DELETED	삭제여부	CHAR	1				T:삭제 F:삭제안함
업무규칙								

테이블정의서								
주제영역명	회원	작성일	2020.02.27	작성자	김서영			
테이블 ID	OFFER	테이블명	제안					
테이블설명	제안 정보를 관리한다.							
No.	컬럼 ID	컬럼명	타입	길이	NULL	KEY	DEFAULT	비고
1	OFFER_ID	제안 ID	VARCHAR2	10	N	PK		
2	OFFER_TYPE	제안 타입	CHAR	1				A:동행 P:플래너
3	REF_ID	참조 ID	VARCHAR2	10				
4	OFFER_MSG	제안 메시지	VARCHAR2	200				
5	OFFER_STATUS	제안 상태	CHAR	1				S:제안중 A:수락, R:거절
6	FROM_USER_ID	제안 발송자 ID	VARCHAR2	30		FK		
7	TO_USER_ID	제안 수신자 ID	VARCHAR2	30		FK		
8	OFFER_DATE	제안 일시	TIMESTAMP	-				
업무규칙								

테이블정의서								
주제영역명	회원	작성일	2020.02.27	작성자	김서영			
테이블 ID	PARTY	테이블명	참여자					
테이블설명	참여자 정보를 관리한다.							
No.	컬럼 ID	컬럼명	타입	길이	NULL	KEY	DEFAULT	비고
1	PARTY_ID	참여 ID	VARCHAR2	30	N	PK		
2	PARTY_USER_ID	참여하는 회원 ID	VARCHAR2	30	N	FK		
3	PARTY_TYPE	참여 타입	CHAR	1				P:플래너, A:동행
4	REF_ID	참조 ID	VARCHAR2	10				
5	PARTY_ROLE	참여자 역할	CHAR	1				M:일반멤버, K:마스터
업무규칙								

테이블정의서								
주제영역명	여행정보조회		작성일	2020.02.27		작성자	김서영	
테이블 ID	INFINITYCLICK		테이블명	무한클릭사진정보				
테이블설명	무한클릭으로 조회할 수 있는 여행지의 사진과 정보를 관리한다.							
No.	컬럼 ID	컬럼명	타입	길이	NULL	KEY	DEFAULT	비고
1	CON_ID	여행지 이미지 ID	NUMERIC	-	N	PK		
2	CON_URL	여행지 이미지 주소	VARCHAR2	900				
3	CON_NAME	여행지 ISO 코드	VARCHAR2	100				
4	CON_INFO1	여행지 정보	VARCHAR2	100				
5	CON_INFO2	여행지 정보	VARCHAR2	100				
6	CON_INFO3	여행지 정보	VARCHAR2	100				
7	CON_INFO4	여행지 정보	VARCHAR2	100				
업무규칙								

## 컬렉션 정의서

컬렉션정의서								
주제영역명	채팅		작성일	2020.02.27		작성자	김서영	
컬렉션 ID	CHAT_ROOM		컬렉션명	채팅방				
컬렉션설명	채팅방 정보를 관리한다.							
No.	필드 ID	필드명	타입	길이	NULL	KEY	DEFAULT	비고
1	_id	채팅방 ID				PK		
2	creator	채팅방 생성자						
3	chatMems[]	채팅방 참여 목록						
4	chatRoomName	채팅방 제목						
5	createdDate	채팅방 생성 일자						
6	chatImg	채팅방 대표 이미지						
7	postId	동행 게시글 ID						
업무규칙								

컬렉션정의서								
주제영역명	채팅		작성일	2020.02.27		작성자	김서영	
컬렉션 ID	CHAT		컬렉션명	채팅메시지				
컬렉션설명	채팅메시지 정보를 관리한다.							
No.	필드 ID	필드명	타입	길이	NULL	KEY	DEFAULT	비고
1	_id	채팅메시지 ID				PK		
2	chatContent	채팅메시지 내용						
3	chatDate	채팅 일자						
4	senderId	전송자 ID						
5	sendTime	전송일시						
6	chatRoomId	채팅방 ID						
업무규칙								